



# Liste de prix 2026/2027

- > Foyers
- > Urfeuer la cheminée ouverte
- > Poêles à accumulation
- > Poêles de masse
- > Petits poêles à accumulation KSO
- > Poêles modulaires BSO
- > Foyers modulaires BSK
- > Poêles de masse modulaires BSG
- > Chaudière
- > Iron Dog, BKO
- > Griller et cuire
- > Surfaces de post-chauffage MAS/MSS/  
GNF
- > Commandes électroniques

**BRUNNER**<sup>®</sup>

*made in germany.*



Route des Flumeaux 39  
1008 Prilly

+41 79 575 94 92  
info@fireimport.ch

Validité du prix de 01.07.2026 à 30.06.2027.

### Liste de prix en CHF H.T

Ce catalogue présente les différentes combinaisons d'appareils les plus utilisés.

**Le dôme en fonte 200mm est à combiner impérativement avec du MSS de cheminée - interdiction de raccorder directement sur le conduit de cheminée.**



Bien entendu, les produits peuvent être combinés individuellement et indifféremment selon vos souhaits (voir liste de prix 2026/2027).

Les erreurs d'impression ou des modifications intervenues entre temps ne justifient aucune réclamation.

Pour toutes ventes, livraisons et autres prestations nos conditions générales de vente et de livraison sont applicables. Sous réserves de modifications techniques et d'erreurs.

# Contenu

	<b>Page</b>
Foyers	5
la cheminée ouverte	82
Poêles à accumulation	96
Poêles de masse	164
KSO	184
BSO	190
BSK	214
BSG	236
Chaudière	250
Iron Dog, BKO	310
Griller et cuire	322
MAS, MSS, GNF	326
Commandes électroniques	368

# Explication complémentaire de l'abréviation

DT	porte battante
ST	porte relevable
KT	porte basculante
F	vitre plate
R	vitre arrondie
DV	double vitrage
EV	simple vitrage
Indications pour les foyers d'angle	
STR	porte relevable angle à droite
STL	porte relevable angle à gauche
1T	vitre céramique monopièce
2T	vitre ceramique en deux pièces
Indications pour les appareils avec porte de chargement additionnelle DHT	
DHTR	porte de chargement additionnelle à droite
DHTL	porte de chargement additionnelle à gauche
DHTM	porte de chargement additionnelle au centre
Attention : la position du DHT est toujours considérée du côté de la vitre de l'appareil	
Indications pour les appareils Tunnel (double face)	
DT-DT	porte battante-porte battante (sur les deux côtés)
DT-ST	porte battante-porte relevable (un côté battante-l'autre relevable)
ST-KT	porte relevable -basculante (un côté relevable et l'autre basculant)
ST-ST	porte relevable - relevable (des deux côtés)
Butée de porte HKD 4.1/5.1/6.1et set du front B7/B8	
SSL	auto-fermant butée à gauche
SSR	auto-fermant butée à droite
NSSL	non auto-fermant butée à gauche
NSSR	non auto-fermant butée à droite
GK	vitre en céramique
GKB	vitre en céramique revêtue
FR	Revêtement chambre de combustion en chamotte
FR/Guss	Revêtement chambre de combustion en fonte
Indications pour les foyers	
GFF	Extension en fonte pour la chambre de combustion

# Les formats de vitres

## Vitres plates

de la  
page  
10

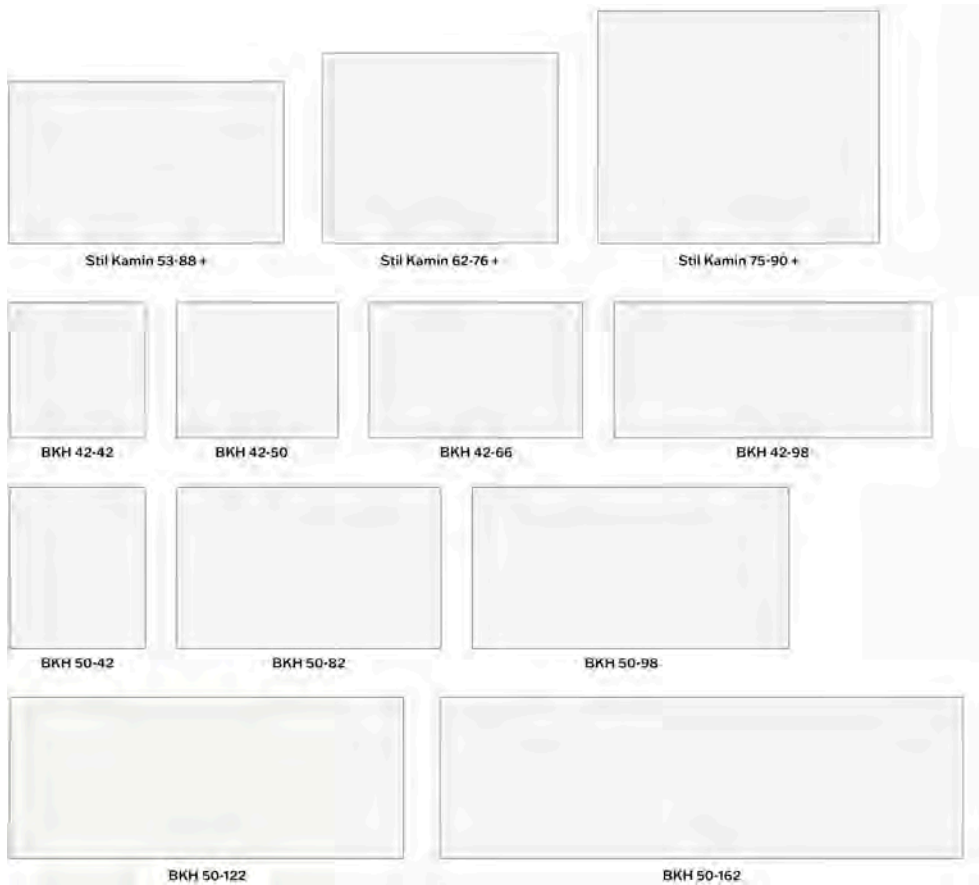

Données format porte hauteur x largeur en cm

plat

Tunnel

d'angle

Panorama

## Formats Tunnel



BKH 42-50



BKH 42-66



BKH 42-98



BKH 50-82



BKH 50-98



BKH 50-122



BKH 50-162

Données format porte hauteur x largeur en cm

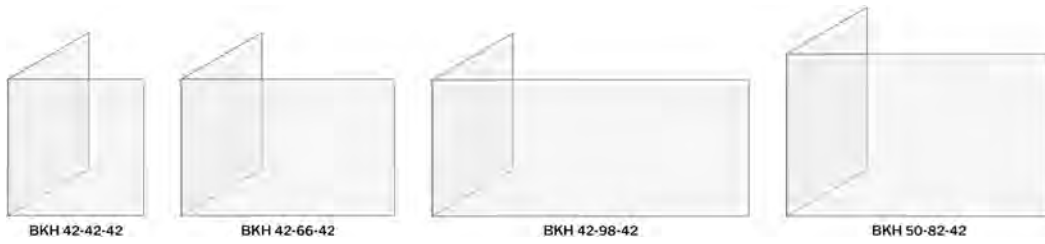

Données format porte hauteur x largeur x largeur en cm

## Formats Panorama

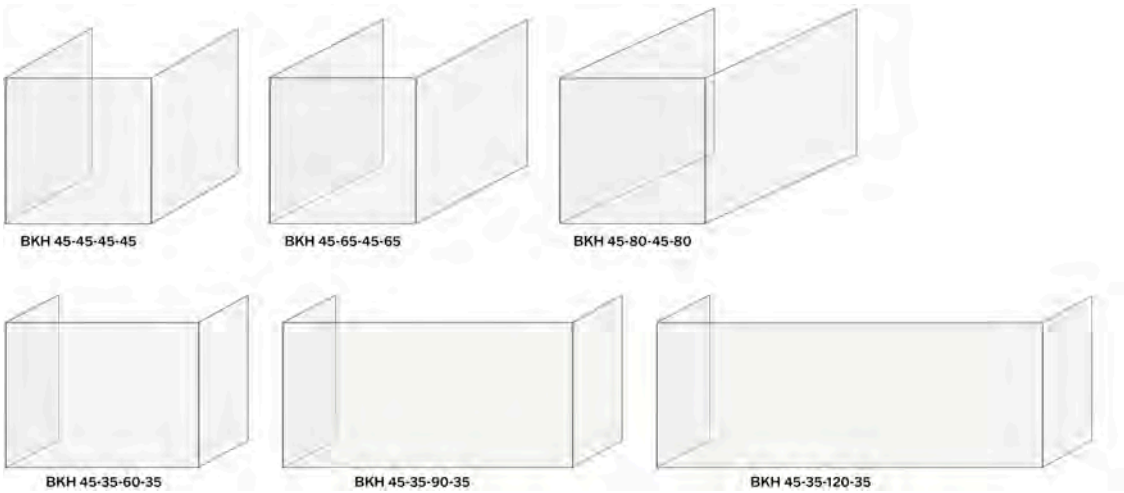

Données format porte hauteur x largeur côté x largeur avant x largeur côté en cm

# Les cadres de

## porte relevable

avec cadre de montage



cadre galbé



## porte battante

cadre de finition



cadre galbé

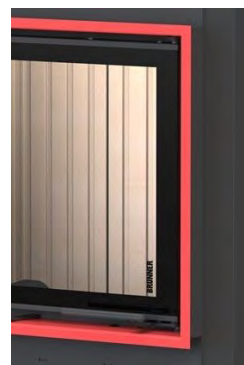

# Les différentes hottes



Hotte en fonte

Hotte en fonte  
et anneaux d'échangeur  
de chaleur en fonte

Dôme en fonte bas

Accumulateur modu-  
laire superposé MAS

module chaudière

plat

Tunnel

d'angle

Panorama



Données de planification

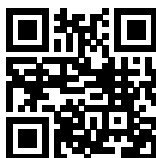

## BKH plat 42-42 DT

Composants du set	Art.-Nr.	Pce	Prix
BKH plat 42-42 DT GK FR,		1	
Cadre de finition / Cadre galbé		1	
Revêtement chamb. combust. en chamotte (FR)		1	





Options supplémentaires (pour toutes les variantes de hottes)			
EOS easy A (voir page371)			1916,50
Vitrocéramique revêtue (GKB)			89,00
Revêtement chamb. combust. en fonte (FR/Guss)			432,00
Module catalyseur BKH 5.0	HK000210		1109,00
Boîte de raccordement prise d'air ø 125 mm inclus dans vers. EAS	HK000135		127,00
Boîte de raccordement prise d'air ø 150 mm	HK000136		140,50
Boîte bas de raccordement prise d'air ø 125 mm <b>ne convient pas pour :</b> - appareils avec commande électronique de la combustion (équipement ultérieur n'est pas possible) - appareils avec dispositif d'air secondaire intégré	HK000362		110,00
Boîte bas de raccordement prise d'air ø 150 mm <b>ne convient pas pour :</b> - appareils avec commande électronique de la combustion (équipement ultérieur n'est pas possible) - appareils avec dispositif d'air secondaire intégré	HK000363		120,00
BKH dispositif d'air secondaire intégré avec pièce en T ø 200/100 et tuyau ondulé en acier inoxydable L = 3 m <b>Prérequis est la boîte prise d'air</b>	N004042		738,50
BKH dispositif d'air secondaire intégré avec pièce en T ø 180/100 et tuyau ondulé en acier inoxydable L = 3 m <b>Prérequis est la boîte prise d'air</b>	N004043		738,50
BKH dispositif d'air secondaire intégré avec pièce en T ø 150/100 et tuyau ondulé en acier inoxydable L = 3 m <b>Prérequis est la boîte prise d'air</b>	N004044		713,50

## Les différentes hottes:



+ Dôme en fonte ø 200 mm pas pour raccordement direct. Uniquement en combinaison avec une surface de réchauffage MSS ou GNF	10087	1	
Variantes par la façade:			
Cadre de finition	 SET213434		<b>3176,00</b>
Cadre galbé, noir	 SET213435		<b>3316,00</b>
Option supplémentaire pour dôme en fonte			
+ Dôme en fonte ø 180 mm	D004186		0,00



<b>Dôme en fonte ø 200 mm avec anneaux d'échangeur de chaleur en fonte</b>	R015006-02	1	
<b>Variantes por la façade:</b>			
Cadre de finition	 SET213436		<b>3775,00</b>
Cadre galbé, noir	 SET213437		<b>3915,50</b>
<b>Article alternatif: manchon de raccordement excentrique au lieu du dôme en fonte</b>			
Manchon de raccordement excentrique ø 200 mm	 S003025		-178,00
Manchon de raccordement excentrique ø 180 mm	S003024		-178,00
Manchon de raccordement excentrique ø 150 mm	S003029		-183,00
<b>Options supplémentaires</b>			
Coude à 90° - clapet d'étranglement et nettoyage ø 200 mm	S002208		<b>285,00</b>
Coude à 90° - clapet d'étranglement et nettoyage - ø 180 mm	S002198		<b>264,50</b>
<b>Article alternatif: couvercle en fonte MAS au lieu du dôme en fonte</b>			
Couvercle en fonte MAS 180 avec adaptateur	 SET213560		429,00
Couvercle en fonte MAS 200 avec adaptateur	SET213561		429,00



<b>+ Dôme en fonte ø 180 mm bas</b>	D016042	1	
<b>Variantes por la façade:</b>			
Cadre de finition	 SET213438		<b>3491,00</b>
Cadre galbé, noir	 SET213439		<b>3631,00</b>



<b>+ Accumulateur modulaire MAS 440 double paroi</b>	R009042	5	
Couvercle en fonte MAS ø 180	R009095-01	1	
Anneau intermédiaire	10077	1	
<b>Variantes por la façade:</b>			
Cadre de finition	 SET213440		<b>4883,50</b>
Cadre galbé, noir	 SET213441		<b>5024,00</b>
<b>Option supplémentaire MAS</b>			
Manchon de rechange pour la sortie ø 200 mm	R009105		73,00
Manchon de rechange pour la sortie ø 160 mm	07137		73,00



<b>+ Module chaudière</b>	W027070	1	
<b>Variantes por la façade:</b>			
Cadre de finition	 SET213442		<b>5247,00</b>
Cadre galbé, noir	 SET213443		<b>5387,50</b>
<b>Option supplémentaire module de chaudière</b>			
Kit de transformation pour sortie en haut	W027082		181,00



Données de planification



## BKH plat 42-50 DT

Composants du set	Art.-Nr.	Pce	Prix
<b>BKH plat 42-50 DT GK FR,</b>		1	
Cadre de finition / Cadre galbé		1	
Revêtement chamb. combust. en chamotte (FR)		1	

Options supplémentaires (pour toutes les variantes de hottes)			
EOS easy A (voir page 371)			1916,50
Vitrocéramique revêtue (GKB)			113,50
Revêtement chamb. combust. en fonte (FR/Guss)			555,50
Module catalyseur BKH 5.0	HK000210		1109,00
Boîte de raccordement prise d'air ø 125 mm inclus dans vers. EAS	HK000135		127,00
Boîte de raccordement prise d'air ø 150 mm	HK000136		140,50
Boîte bas de raccordement prise d'air ø 125 mm <b>ne convient pas pour :</b> - appareils avec commande électronique de la combustion (équipement ultérieur n'est pas possible) - appareils avec dispositif d'air secondaire intégré	HK000362		110,00
Boîte bas de raccordement prise d'air ø 150 mm <b>ne convient pas pour :</b> - appareils avec commande électronique de la combustion (équipement ultérieur n'est pas possible) - appareils avec dispositif d'air secondaire intégré	HK000363		120,00
Plaque anti-rayonnement paroi arrière	HK004450		191,00
Plaque anti-rayonnement paroi arrière avec 1 paroi latérale	HK004450-01		312,50
Plaque anti-rayonnement paroi arrière avec 2 parois latérales	HK004450-02		450,50
BKH dispositif d'air secondaire intégré avec pièce en T ø 200/100 et tuyau ondulé en acier inoxydable L = 3 m <b>Prérequis est la boîte prise d'air</b>	N004042		738,50
BKH dispositif d'air secondaire intégré avec pièce en T ø 180/100 et tuyau ondulé en acier inoxydable L = 3 m <b>Prérequis est la boîte prise d'air</b>	N004043		738,50

## Les différentes hottes:



+ Dôme en fonte ø 200 mm pas pour raccordement direct. Uniquement en combinaison avec une surface de réchauffage MSS ou GNF	10087	1	
Variantes par la façade:			
Cadre de finition		SET213148	3240,50
Cadre galbé, noir		SET213149	3419,00
Option supplémentaire pour dôme en fonte			
+ Dôme en fonte ø 180 mm	D004186		0,00



<b>Dôme en fonte ø 200 mm avec anneaux d'échangeur de chaleur en fonte</b>	R015006-02	1	
<b>Variantes por la façade:</b>			
Cadre de finition	SET213150		<b>3840,00</b>
Cadre galbé, noir	SET213151		<b>4018,00</b>
<b>Article alternatif: manchon de raccordement excentrique au lieu du dôme en fonte</b>			
Manchon de raccordement excentrique ø 200 mm	S003025		-178,00
Manchon de raccordement excentrique ø 180 mm	S003024		-178,00
<b>Options supplémentaires</b>			
Coude à 90° - clapet d'étranglement et nettoyage ø 200 mm	S002208		<b>285,00</b>
Coude à 90° - clapet d'étranglement et nettoyage - ø 180 mm	S002198		<b>264,50</b>
<b>Article alternatif: couvercle en fonte MAS au lieu du dôme en fonte</b>			
Couvercle en fonte MAS 180 avec adaptateur	SET213560		429,00
Couvercle en fonte MAS 200 avec adaptateur	SET213561		429,00



<b>+ Dôme en fonte ø 180 mm bas</b>	D016042	1	
<b>Variantes por la façade:</b>			
Cadre de finition	SET213152		<b>3555,50</b>
Cadre galbé, noir	SET213153		<b>3734,00</b>



<b>+ Accumulateur modulaire MAS 440 double paroi</b>	R009042	5	
Couvercle en fonte MAS ø 180	R009095-01	1	
Anneau intermédiaire	10077	1	
<b>Variantes por la façade:</b>			
Cadre de finition	SET213154		<b>4948,00</b>
Cadre galbé, noir	SET213155		<b>5126,50</b>
<b>Option supplémentaire MAS</b>			
Manchon de recharge pour la sortie ø 200 mm	R009105		73,00
Manchon de recharge pour la sortie ø 160 mm	07137		73,00



<b>+ Module chaudière</b>	W027070	1	
<b>Variantes por la façade:</b>			
Cadre de finition	SET213345		<b>5312,00</b>
Cadre galbé, noir	SET213346		<b>5490,00</b>
<b>Option supplémentaire module de chaudière</b>			
Kit de transformation pour sortie en haut	W027082		181,00



Données de planification



## BKH plat 42-50 ST

Composants du set	Art.-Nr.	Pce	Prix
<b>BKH plat 42-50 ST GK FR,</b>		1	
Cadre de montage 60 mm / Cadre galbé		1	
Revêtement chamb. combust. en chamotte (FR)		1	





Options supplémentaires (pour toutes les variantes de hottes)			
EOS easy A (voir page371)			1916,50
Vitrocéramique revêtue (GKB)			113,50
Revêtement chamb. combust. en fonte (FR/Guss)			555,50
Module catalyseur BKH 5.0	HK000210		1109,00
Boîte de raccordement prise d'air ø 125 mm inclus dans vers. EAS	HK000135		127,00
Boîte de raccordement prise d'air ø 150 mm	HK000136		140,50
Boîte bas de raccordement prise d'air ø 125 mm <b>ne convient pas pour :</b> - appareils avec commande électronique de la combustion (équipement ultérieur n'est pas possible) - appareils avec dispositif d'air secondaire intégré	HK000362		110,00
Boîte bas de raccordement prise d'air ø 150 mm <b>ne convient pas pour :</b> - appareils avec commande électronique de la combustion (équipement ultérieur n'est pas possible) - appareils avec dispositif d'air secondaire intégré	HK000363		120,00
Plaque anti-rayonnement paroi arrière	HK004450		191,00
Plaque anti-rayonnement paroi arrière avec 1 paroi latérale	HK004450-01		312,50
Plaque anti-rayonnement paroi arrière avec 2 parois latérales	HK004450-02		450,50
BKH dispositif d'air secondaire intégré avec pièce en T ø 200/100 et tuyau ondulé en acier inoxydable L = 3 m <b>Prérequis est la boîte prise d'air</b>	N004042		738,50
BKH dispositif d'air secondaire intégré avec pièce en T ø 180/100 et tuyau ondulé en acier inoxydable L = 3 m <b>Prérequis est la boîte prise d'air</b>	N004043		738,50

## Les différentes hottes:





+ Dôme en fonte ø 200 mm pas pour raccordement direct. Uniquement en combinaison avec une surface de réchauffage MSS ou GNF	10087	1	
Variantes par la façade:			
Cadre galbé, noir		SET213156	5206,00
Cadre de montage, noir 60 mm		SET213157	5233,00
Option supplémentaire pour dôme en fonte			
Dôme en fonte ø 180 mm	D004186		0,00



<b>+ Dôme en fonte ø 200 mm avec anneaux d'échangeur de chaleur en fonte</b>	R015006-02	1	
<b>Variantes por la façade:</b>			
Cadre galbé, noir		SET213158	<b>5805,50</b>
Cadre de montage, noir 60 mm		SET213159	<b>5832,50</b>
<b>Article alternatif: manchon de raccordement excentrique au lieu du dôme en fonte</b>			
Manchon de raccordement excentrique ø 200 mm		S003025	-178,00
Manchon de raccordement excentrique ø 180 mm		S003024	-178,00
<b>Options supplémentaires</b>			
Coude à 90° - clapet d'étranglement et nettoyage ø 200 mm		S002208	<b>285,00</b>
Coude à 90° - clapet d'étranglement et nettoyage - ø 180 mm		S002198	<b>264,50</b>
<b>Article alternatif: couvercle en fonte MAS au lieu du dôme en fonte</b>			
Couvercle en fonte MAS 180 avec adaptateur		SET213560	429,00
Couvercle en fonte MAS 200 avec adaptateur		SET213561	429,00



<b>+ Dôme en fonte ø 180 mm bas</b>	D016042	1	
<b>Variantes por la façade:</b>			
Cadre galbé, noir		SET213160	<b>5521,00</b>
Cadre de montage, noir 60 mm		SET213161	<b>5548,00</b>



<b>+ Accumulateur modulaire MAS 440 double paroi</b>	R009042	5	
Couvercle en fonte MAS ø 180	R009095-01	1	
Anneau intermédiaire	10077	1	
<b>Variantes por la façade:</b>			
Cadre galbé, noir		SET213162	<b>6914,00</b>
Cadre de montage, noir 60 mm		SET213163	<b>6941,00</b>
<b>Option supplémentaire MAS</b>			
Manchon de rechange pour la sortie ø 200 mm	R009105		73,00
Manchon de rechange pour la sortie ø 160 mm	07137		73,00



<b>+ Module chaudière</b>	W027070	1	
<b>Variantes por la façade:</b>			
Cadre galbé, noir		SET213347	<b>7277,50</b>
Cadre de montage, noir 60 mm		SET213348	<b>7304,50</b>
<b>Option supplémentaire module de chaudière</b>			
Kit de transformation pour sortie en haut	W027082		181,00



Données de planification



## BKH plat 42-66 DT

Composants du set	Art.-Nr.	Pce	Prix
BKH plat 42-66 DT GK FR,		1	
Cadre de finition / Cadre galbé		1	
Revêtement chamb. combust. en chamotte (FR)		1	





Options supplémentaires (pour toutes les variantes de hottes)			
EOS easy A (voir page 371)			1916,50
Vitrocéramique revêtue (GKB)			123,50
Revêtement chamb. combust. en fonte (FR/Guss)			624,00
Module catalyseur BKH 5.0	HK000210		1109,00
Boîte de raccordement prise d'air ø 125 mm inclus dans vers. EAS	HK000135		127,00
Boîte de raccordement prise d'air ø 150 mm	HK000136		140,50
Boîte bas de raccordement prise d'air ø 125 mm <b>ne convient pas pour :</b> - appareils avec commande électronique de la combustion (équipement ultérieur n'est pas possible) - appareils avec dispositif d'air secondaire intégré	HK000362		110,00
Boîte bas de raccordement prise d'air ø 150 mm <b>ne convient pas pour :</b> - appareils avec commande électronique de la combustion (équipement ultérieur n'est pas possible) - appareils avec dispositif d'air secondaire intégré	HK000363		120,00
Plaque anti-rayonnement paroi arrière	HK004450		191,00
Plaque anti-rayonnement paroi arrière avec 1 paroi latérale	HK004450-01		312,50
Plaque anti-rayonnement paroi arrière avec 2 parois latérales	HK004450-02		450,50
BKH dispositif d'air secondaire intégré avec pièce en T ø 200/100 et tuyau ondulé en acier inoxydable L = 3 m <b>Prérequis est la boîte prise d'air</b>	N004042		738,50
BKH dispositif d'air secondaire intégré avec pièce en T ø 180/100 et tuyau ondulé en acier inoxydable L = 3 m <b>Prérequis est la boîte prise d'air</b>	N004043		738,50

## Les différentes hottes:





+ Dôme en fonte ø 200 mm pas pour raccordement direct. Uniquement en combinaison avec une surface de réchauffage MSS ou GNF	10087	1	
Variantes par la façade:			
Cadre de finition		SET213164	3495,50
Cadre galbé, noir		SET213165	3683,00
Option supplémentaire pour dôme en fonte			
Dôme en fonte ø 180 mm	D004186		0,00



<b>+ Dôme en fonte ø 200 mm avec anneaux d'échangeur de chaleur en fonte</b>	R015006-02	1	
<b>Variantes por la façade:</b>			
Cadre de finition	 SET213166		<b>4095,00</b>
Cadre galbé, noir	 SET213167		<b>4282,00</b>
<b>Article alternatif: manchon de raccordement excentrique au lieu du dôme en fonte</b>			
Manchon de raccordement excentrique ø 200 mm	 S003025		-178,00
Manchon de raccordement excentrique ø 180 mm	S003024		-178,00
<b>Options supplémentaires</b>			
Coude à 90° - clapet d'étranglement et nettoyage ø 200 mm	S002208		<b>285,00</b>
Coude à 90° - clapet d'étranglement et nettoyage - ø 180 mm	S002198		<b>264,50</b>
<b>Article alternatif: couvercle en fonte MAS au lieu du dôme en fonte</b>			
Couvercle en fonte MAS 180 avec adaptateur	 SET213560		429,00
Couvercle en fonte MAS 200 avec adaptateur	SET213561		429,00



<b>+ Dôme en fonte ø 180 mm bas</b>	D016042	1	
<b>Variantes por la façade:</b>			
Cadre de finition	 SET213168		<b>3810,50</b>
Cadre galbé, noir	 SET213169		<b>3998,00</b>



<b>+ Accumulateur modulaire MAS 440 double paroi</b>	R009042	5	
Couvercle en fonte MAS ø 180	R009095-01	1	
Anneau intermédiaire	10077	1	
<b>Variantes por la façade:</b>			
Cadre de finition	 SET213170		<b>5203,00</b>
Cadre galbé, noir	 SET213171		<b>5390,50</b>
<b>Option supplémentaire MAS</b>			
Manchon de rechange pour la sortie ø 200 mm	R009105		73,00
Manchon de rechange pour la sortie ø 160 mm	07137		73,00



<b>+ Module chaudière</b>	W027070	1	
<b>Variantes por la façade:</b>			
Cadre de finition	 SET213349		<b>5567,00</b>
Cadre galbé, noir	 SET213350		<b>5754,00</b>
<b>Option supplémentaire module de chaudière</b>			
Kit de transformation pour sortie en haut	W027082		181,00



Données de planification





## BKH plat 42-66 ST

Composants du set	Art.-Nr.	Pce	Prix
<b>BKH plat 42-66 ST GK FR,</b>		1	
Cadre de montage 60 mm / Cadre galbé		1	
Revêtement chamb. combust. en chamotte (FR)		1	





Options supplémentaires (pour toutes les variantes de hottes)			
EOS easy A (voir page 371)			1916,50
Vitrocéramique revêtue (GKB)			123,50
Revêtement chamb. combust. en fonte (FR/Guss)			624,00
Module catalyseur BKH 5.0	HK000210		1109,00
Boîte de raccordement prise d'air ø 125 mm inclus dans vers. EAS	HK000135		127,00
Boîte de raccordement prise d'air ø 150 mm	HK000136		140,50
Boîte bas de raccordement prise d'air ø 125 mm <b>ne convient pas pour :</b> - appareils avec commande électronique de la combustion (équipement ultérieur n'est pas possible) - appareils avec dispositif d'air secondaire intégré	HK000362		110,00
Boîte bas de raccordement prise d'air ø 150 mm <b>ne convient pas pour :</b> - appareils avec commande électronique de la combustion (équipement ultérieur n'est pas possible) - appareils avec dispositif d'air secondaire intégré	HK000363		120,00
Plaque anti-rayonnement paroi arrière	HK004450		191,00
Plaque anti-rayonnement paroi arrière avec 1 paroi latérale	HK004450-01		312,50
Plaque anti-rayonnement paroi arrière avec 2 parois latérales	HK004450-02		450,50
BKH dispositif d'air secondaire intégré avec pièce en T ø 200/100 et tuyau ondulé en acier inoxydable L = 3 m <b>Prérequis est la boîte prise d'air</b>	N004042		738,50
BKH dispositif d'air secondaire intégré avec pièce en T ø 180/100 et tuyau ondulé en acier inoxydable L = 3 m <b>Prérequis est la boîte prise d'air</b>	N004043		738,50

## Les différentes hottes:





+ Dôme en fonte ø 200 mm pas pour raccordement direct. Uniquement en combinaison avec une surface de réchauffage MSS ou GNF	10087	1	
Variantes par la façade:			
Cadre galbé, noir		SET213172	5532,00
Cadre de montage, noir 60 mm		SET213173	5554,00
Option supplémentaire pour dôme en fonte			
Dôme en fonte ø 180 mm	D004186		0,00





<b>+ Dôme en fonte ø 200 mm avec anneaux d'échangeur de chaleur en fonte</b>	R015006-02	1	
<b>Variantes por la façade:</b>			
Cadre galbé, noir		SET213174	<b>6131,50</b>
Cadre de montage, noir 60 mm		SET213175	<b>6153,50</b>
<b>Article alternatif: manchon de raccordement excentrique au lieu du dôme en fonte</b>			
Manchon de raccordement excentrique ø 200 mm		S003025	-178,00
Manchon de raccordement excentrique ø 180 mm		S003024	-178,00
<b>Options supplémentaires</b>			
Coude à 90° - clapet d'étranglement et nettoyage ø 200 mm		S002208	<b>285,00</b>
Coude à 90° - clapet d'étranglement et nettoyage - ø 180 mm		S002198	<b>264,50</b>
<b>Article alternatif: couvercle en fonte MAS au lieu du dôme en fonte</b>			
Couvercle en fonte MAS 180 avec adaptateur		SET213560	429,00
Couvercle en fonte MAS 200 avec adaptateur		SET213561	429,00



<b>+ Dôme en fonte ø 180 mm bas</b>	D016042	1	
<b>Variantes por la façade:</b>			
Cadre galbé, noir		SET213176	<b>5847,00</b>
Cadre de montage, noir 60 mm		SET213177	<b>5869,00</b>



<b>+ Accumulateur modulaire MAS 440 double paroi</b>	R009042	5	
Couvercle en fonte MAS ø 180	R009095-01	1	
Anneau intermédiaire	10077	1	
<b>Variantes por la façade:</b>			
Cadre galbé, noir		SET213178	<b>7239,50</b>
Cadre de montage, noir 60 mm		SET213179	<b>7262,00</b>
<b>Option supplémentaire MAS</b>			
Manchon de recharge pour la sortie ø 200 mm	R009105		73,00
Manchon de recharge pour la sortie ø 160 mm	07137		73,00



<b>+ Module chaudière</b>	W027070	1	
<b>Variantes por la façade:</b>			
Cadre galbé, noir		SET213351	<b>7603,00</b>
Cadre de montage, noir 60 mm		SET213352	<b>7625,50</b>
<b>Option supplémentaire module de chaudière</b>			
Kit de transformation pour sortie en haut	W027082		181,00



Données de planification





## BKH plat 42-98 ST

Composants du set	Art.-Nr.	Pce	Prix
<b>BKH plat 42-98 ST GK FR,</b>		1	
Cadre de montage 60 mm / Cadre galbé		1	
Revêtement chamb. combust. en chamotte (FR)		1	







Options supplémentaires (pour toutes les variantes de hottes)			
EOS easy A (voir page371)			1916,50
Vitrocéramique revêtue (GKB)			210,00
Revêtement chamb. combust. en fonte (FR/Guss)			654,00
Module catalyseur BKH 5.0	HK000210		1109,00
Boîte de raccordement prise d'air ø 125 mm inclus dans vers. EAS	HK000135		127,00
Boîte de raccordement prise d'air ø 150 mm	HK000136		140,50
Boîte bas de raccordement prise d'air ø 125 mm <b>ne convient pas pour :</b> - appareils avec commande électronique de la combustion (équipement ultérieur n'est pas possible) - appareils avec dispositif d'air secondaire intégré	HK000362		110,00
Boîte bas de raccordement prise d'air ø 150 mm <b>ne convient pas pour :</b> - appareils avec commande électronique de la combustion (équipement ultérieur n'est pas possible) - appareils avec dispositif d'air secondaire intégré	HK000363		120,00
BKH dispositif d'air secondaire intégré avec pièce en T ø 200/100 et tuyau ondulé en acier inoxydable L = 3 m <b>Prérequis est la boîte prise d'air</b>	N004042		738,50
BKH dispositif d'air secondaire intégré avec pièce en T ø 180/100 et tuyau ondulé en acier inoxydable L = 3 m <b>Prérequis est la boîte prise d'air</b>	N004043		738,50

## Les différentes hottes:





+ Dôme en fonte ø 200 mm pas pour raccordement direct. Uniquement en combinaison avec une surface de réchauffage MSS ou GNF	10087	1	
Variantes par la façade:			
Cadre galbé, noir		SET213265	6436,00
Cadre de montage, noir 60 mm		SET213266	6459,50
Option supplémentaire pour dôme en fonte			
Dôme en fonte ø 180 mm	D004186		0,00



<b>+ Dôme en fonte ø 200 mm avec anneaux d'échangeur de chaleur en fonte</b>	R015006-04	1	
<b>Variantes por la façade:</b>			
Cadre galbé, noir		SET213267	<b>7635,00</b>
Cadre de montage, noir 60 mm		SET213268	<b>7658,50</b>
<b>Article alternatif: manchon de raccordement excentrique au lieu du dôme en fonte</b>			
Manchon de raccordement excentrique ø 200 mm		S003025	-178,00
Manchon de raccordement excentrique ø 180 mm		S003024	-178,00
<b>Options supplémentaires</b>			
Coude à 90° - clapet d'étranglement et nettoyage ø 200 mm		S002208	<b>285,00</b>
Coude à 90° - clapet d'étranglement et nettoyage - ø 180 mm		S002198	<b>264,50</b>
<b>Article alternatif: couvercle en fonte MAS au lieu du dôme en fonte</b>			
Couvercle en fonte MAS 180 avec adaptateur		SET213560	429,00
Couvercle en fonte MAS 200 avec adaptateur		SET213561	429,00



<b>+ Accumulateur modulaire MAS 440 double paroi</b>	R009042	5	
Couvercle en fonte MAS ø 180	R009095-01	1	
Anneau intermédiaire	10077	1	
<b>Variantes por la façade:</b>			
Cadre galbé, noir		SET213269	<b>8144,00</b>
Cadre de montage, noir 60 mm		SET213270	<b>8167,00</b>
<b>Option supplémentaire MAS</b>			
Manchon de rechange pour la sortie ø 200 mm	R009105		73,00
Manchon de rechange pour la sortie ø 160 mm	07137		73,00



<b>+ Module chaudière</b>	W027070	1	
<b>Variantes por la façade:</b>			
Cadre galbé, noir		SET213353	<b>8507,50</b>
Cadre de montage, noir 60 mm		SET213354	<b>8531,00</b>
<b>Option supplémentaire module de chaudière</b>			
Kit de transformation pour sortie en haut	W027082		181,00



Données de planification

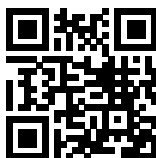

## BKH plat 50-42 DT

Composants du set	Art.-Nr.	Pce	Prix
BKH plat 50-42 DT GK FR,		1	
Cadre de finition / Cadre galbé		1	
Revêtement chamb. combust. en chamotte (FR)		1	

Options supplémentaires (pour toutes les variantes de hottes)			
EOS easy A (voir page371)			1916,50
Vitrocéramique revêtue (GKB)			113,50
Revêtement chamb. combust. en fonte (FR/Guss)			432,00
Module catalyseur BKH 5.0	HK000210		1109,00
Boîte de raccordement prise d'air ø 125 mm inclus dans vers. EAS	HK000135		127,00
Boîte de raccordement prise d'air ø 150 mm	HK000136		140,50
Boîte bas de raccordement prise d'air ø 125 mm <b>ne convient pas pour :</b> - appareils avec commande électronique de la combustion (équipement ultérieur n'est pas possible) - appareils avec dispositif d'air secondaire intégré	HK000362		110,00
Boîte bas de raccordement prise d'air ø 150 mm <b>ne convient pas pour :</b> - appareils avec commande électronique de la combustion (équipement ultérieur n'est pas possible) - appareils avec dispositif d'air secondaire intégré	HK000363		120,00
BKH dispositif d'air secondaire intégré avec pièce en T ø 200/100 et tuyau ondulé en acier inoxydable L = 3 m <b>Prérequis est la boîte prise d'air</b>	N004042		738,50
BKH dispositif d'air secondaire intégré avec pièce en T ø 180/100 et tuyau ondulé en acier inoxydable L = 3 m <b>Prérequis est la boîte prise d'air</b>	N004043		738,50
BKH dispositif d'air secondaire intégré avec pièce en T ø 150/100 et tuyau ondulé en acier inoxydable L = 3 m <b>Prérequis est la boîte prise d'air</b>	N004044		713,50

## Les différentes hottes:



+ Dôme en fonte ø 200 mm pas pour raccordement direct. Uniquement en combinaison avec une surface de réchauffage MSS ou GNF	10087	1	
Variantes par la façade:			
Cadre de finition		SET213562	3240,50
Cadre galbé, noir		SET213563	3389,00
Option supplémentaire pour dôme en fonte			
+ Dôme en fonte ø 180 mm	D004186		0,00



<b>Dôme en fonte ø 200 mm avec anneaux d'échangeur de chaleur en fonte</b>	R015006-02	1	
<b>Variantes por la façade:</b>			
Cadre de finition	SET213564		<b>3840,00</b>
Cadre galbé, noir	SET213565		<b>3988,00</b>
<b>Article alternatif: manchon de raccordement excentrique au lieu du dôme en fonte</b>			
Manchon de raccordement excentrique ø 200 mm	S003025		-178,00
Manchon de raccordement excentrique ø 180 mm	S003024		-178,00
Manchon de raccordement excentrique ø 150 mm	S003029		-183,00
<b>Options supplémentaires</b>			
Coude à 90° - clapet d'étranglement et nettoyage ø 200 mm	S002208		<b>285,00</b>
Coude à 90° - clapet d'étranglement et nettoyage - ø 180 mm	S002198		<b>264,50</b>
<b>Article alternatif: couvercle en fonte MAS au lieu du dôme en fonte</b>			
Couvercle en fonte MAS 180 avec adaptateur	SET213560		429,00
Couvercle en fonte MAS 200 avec adaptateur	SET213561		429,00



<b>+ Dôme en fonte ø 180 mm bas</b>	D016042	1	
<b>Variantes por la façade:</b>			
Cadre de finition	SET213566		<b>3555,50</b>
Cadre galbé, noir	SET213567		<b>3704,00</b>



<b>+ Accumulateur modulaire MAS 440 double paroi</b>	R009042	5	
Couvercle en fonte MAS ø 180	R009095-01	1	
Anneau intermédiaire	10077	1	
<b>Variantes por la façade:</b>			
Cadre de finition	SET213568		<b>4948,00</b>
Cadre galbé, noir	SET213569		<b>5096,50</b>
<b>Option supplémentaire MAS</b>			
Manchon de rechange pour la sortie ø 200 mm	R009105		73,00
Manchon de rechange pour la sortie ø 160 mm	07137		73,00



<b>+ Module chaudière</b>	W027070	1	
<b>Variantes por la façade:</b>			
Cadre de finition	SET213570		<b>5312,00</b>
Cadre galbé, noir	SET213571		<b>5460,00</b>
<b>Option supplémentaire module de chaudière</b>			
Kit de transformation pour sortie en haut	W027082		181,00



Données de planification





## BKH plat 50-82 ST

Composants du set	Art.-Nr.	Pce	Prix
<b>BKH plat 50-82 ST GK FR,</b>		1	
Cadre de montage 60 mm / Cadre galbé		1	
Revêtement chamb. combust. en chamotte (FR)		1	



Options supplémentaires (pour toutes les variantes de hottes)			
EOS easy A (voir page371)			1916,50
Vitrocéramique revêtue (GKB)			204,00
Revêtement chamb. combust. en fonte (FR/Guss)			618,00
Module catalyseur BKH 5.0	HK000210		1109,00
Boîte de raccordement prise d'air ø 125 mm inclus dans vers. EAS	HK000135		127,00
Boîte de raccordement prise d'air ø 150 mm	HK000136		140,50
Boîte bas de raccordement prise d'air ø 125 mm <b>ne convient pas pour :</b> - appareils avec commande électronique de la combustion (équipement ultérieur n'est pas possible) - appareils avec dispositif d'air secondaire intégré	HK000362		110,00
Boîte bas de raccordement prise d'air ø 150 mm <b>ne convient pas pour :</b> - appareils avec commande électronique de la combustion (équipement ultérieur n'est pas possible) - appareils avec dispositif d'air secondaire intégré	HK000363		120,00
BKH dispositif d'air secondaire intégré avec pièce en T ø 200/100 et tuyau ondulé en acier inoxydable L = 3 m <b>Prérequis est la boîte prise d'air</b>	N004042		738,50
BKH dispositif d'air secondaire intégré avec pièce en T ø 180/100 et tuyau ondulé en acier inoxydable L = 3 m <b>Prérequis est la boîte prise d'air</b>	N004043		738,50

## Les différentes hottes:





+ <b>Dôme en fonte ø 200 mm pas pour raccordement direct. Uniquement en combinaison avec une surface de réchauffage MSS ou GNF</b>	10087	1	
<b>Variantes por la façade:</b>			
Cadre galbé, noir	 SET213277		<b>6431,00</b>
Cadre de montage, noir 60 mm	 SET213278		<b>6449,50</b>
<b>Option supplémentaire pour dôme en fonte</b>			
Dôme en fonte ø 180 mm	D004186		0,00



<b>+ Dôme en fonte ø 200 mm avec anneaux d'échangeur de chaleur en fonte</b>	R015006-04	1	
<b>Variantes por la façade:</b>			
Cadre galbé, noir		SET213279	<b>7629,50</b>
Cadre de montage, noir 60 mm		SET213280	<b>7648,00</b>
<b>Article alternatif: manchon de raccordement excentrique au lieu du dôme en fonte</b>			
Manchon de raccordement excentrique ø 200 mm		S003025	-178,00
Manchon de raccordement excentrique ø 180 mm		S003024	-178,00
<b>Options supplémentaires</b>			
Coude à 90° - clapet d'étranglement et nettoyage ø 200 mm		S002208	<b>285,00</b>
Coude à 90° - clapet d'étranglement et nettoyage - ø 180 mm		S002198	<b>264,50</b>
<b>Article alternatif: couvercle en fonte MAS au lieu du dôme en fonte</b>			
Couvercle en fonte MAS 180 avec adaptateur		SET213560	429,00
Couvercle en fonte MAS 200 avec adaptateur		SET213561	429,00



<b>+ Accumulateur modulaire MAS 440 double paroi</b>	R009042	5	
Couvercle en fonte MAS ø 180	R009095-01	1	
Anneau intermédiaire	10077	1	
<b>Variantes por la façade:</b>			
Cadre galbé, noir		SET213281	<b>8138,50</b>
Cadre de montage, noir 60 mm		SET213282	<b>8157,00</b>
<b>Option supplémentaire MAS</b>			
Manchon de rechange pour la sortie ø 200 mm	R009105		73,00
Manchon de rechange pour la sortie ø 160 mm	07137		73,00



<b>+ Module chaudière</b>	W027070	1	
<b>Variantes por la façade:</b>			
Cadre galbé, noir		SET213355	<b>8502,00</b>
Cadre de montage, noir 60 mm		SET213356	<b>8520,50</b>
<b>Option supplémentaire module de chaudière</b>			
Kit de transformation pour sortie en haut	W027082		181,00



Données de planification





## BKH plat 50-98 ST

Composants du set	Art.-Nr.	Pce	Prix
<b>BKH plat 50-98 ST GK FR,</b>		1	
Cadre de montage 60 mm / Cadre galbé		1	
Revêtement chamb. combust. en chamotte (FR)		1	







Options supplémentaires (pour toutes les variantes de hottes)			
EOS easy A (voir page371)			1916,50
Vitrocéramique revêtue (GKB)			218,50
Revêtement chamb. combust. en fonte (FR/Guss)			654,00
Module catalyseur BKH 5.0	HK000210		1109,00
Boîte de raccordement prise d'air ø 125 mm inclus dans vers. EAS	HK000135		127,00
Boîte de raccordement prise d'air ø 150 mm	HK000136		140,50
Boîte bas de raccordement prise d'air ø 125 mm <b>ne convient pas pour :</b> - appareils avec commande électronique de la combustion (équipement ultérieur n'est pas possible) - appareils avec dispositif d'air secondaire intégré	HK000362		110,00
Boîte bas de raccordement prise d'air ø 150 mm <b>ne convient pas pour :</b> - appareils avec commande électronique de la combustion (équipement ultérieur n'est pas possible) - appareils avec dispositif d'air secondaire intégré	HK000363		120,00
BKH dispositif d'air secondaire intégré avec pièce en T ø 200/100 et tuyau ondulé en acier inoxydable L = 3 m <b>Prérequis est la boîte prise d'air</b>	N004042		738,50
BKH dispositif d'air secondaire intégré avec pièce en T ø 180/100 et tuyau ondulé en acier inoxydable L = 3 m <b>Prérequis est la boîte prise d'air</b>	N004043		738,50

## Les différentes hottes:





+ <b>Dôme en fonte ø 200 mm pas pour raccordement direct. Uniquement en combinaison avec une surface de réchauffage MSS ou GNF</b>	10087	1	
<b>Variantes por la façade:</b>			
Cadre galbé, noir	 SET213180		<b>6609,50</b>
Cadre de montage, noir 60 mm	 SET213181		<b>6633,00</b>
<b>Option supplémentaire pour dôme en fonte</b>			
Dôme en fonte ø 180 mm	D004186		0,00



<b>+ Dôme en fonte ø 200 mm avec anneaux d'échangeur de chaleur en fonte</b>	R015006-04	1	
<b>Variantes por la façade:</b>			
Cadre galbé, noir		SET213182	<b>7808,50</b>
Cadre de montage, noir 60 mm		SET213183	<b>7832,00</b>
<b>Article alternatif: manchon de raccordement excentrique au lieu du dôme en fonte</b>			
Manchon de raccordement excentrique ø 200 mm		S003025	-178,00
Manchon de raccordement excentrique ø 180 mm		S003024	-178,00
<b>Options supplémentaires</b>			
Coude à 90° - clapet d'étranglement et nettoyage ø 200 mm		S002208	<b>285,00</b>
Coude à 90° - clapet d'étranglement et nettoyage - ø 180 mm		S002198	<b>264,50</b>
<b>Article alternatif: couvercle en fonte MAS au lieu du dôme en fonte</b>			
Couvercle en fonte MAS 180 avec adaptateur		SET213560	429,00
Couvercle en fonte MAS 200 avec adaptateur		SET213561	429,00



<b>+ Accumulateur modulaire MAS 440 double paroi</b>	R009042	5	
Couvercle en fonte MAS ø 180	R009095-01	1	
Anneau intermédiaire	10077	1	
<b>Variantes por la façade:</b>			
Cadre galbé, noir		SET213186	<b>8317,00</b>
Cadre de montage, noir 60 mm		SET213187	<b>8340,50</b>
<b>Option supplémentaire MAS</b>			
Manchon de rechange pour la sortie ø 200 mm	R009105		73,00
Manchon de rechange pour la sortie ø 160 mm	07137		73,00



<b>+ Module chaudière</b>	W027070	1	
<b>Variantes por la façade:</b>			
Cadre galbé, noir		SET213357	<b>8681,00</b>
Cadre de montage, noir 60 mm		SET213358	<b>8704,00</b>
<b>Option supplémentaire module de chaudière</b>			
Kit de transformation pour sortie en haut	W027082		181,00



Données de planification



## BKH plat 50-122 ST

Composants du set	Art.-Nr.	Pce	Prix
BKH plat 50-122 ST GK FR,		1	
Cadre de montage 60 mm / Cadre galbé		1	
Revêtement chamb. combust. en chamotte (FR)		1	

Options supplémentaires (pour toutes les variantes de hottes)			
EOS easy A (voir page371)			1916,50
Vitrocéramique revêtue (GKB)			264,00
Revêtement chamb. combust. en fonte (FR/Guss)			722,50
Module catalyseur BKH 5.0	HK000210		1109,00
Boîte de raccordement prise d'air ø 125 mm inclus dans vers. EAS	HK000135		127,00
Boîte de raccordement prise d'air ø 150 mm	HK000136		140,50
Boîte bas de raccordement prise d'air ø 125 mm <b>ne convient pas pour :</b> - appareils avec commande électronique de la combustion (équipement ultérieur n'est pas possible) - appareils avec dispositif d'air secondaire intégré	HK000362		110,00
Boîte bas de raccordement prise d'air ø 150 mm <b>ne convient pas pour :</b> - appareils avec commande électronique de la combustion (équipement ultérieur n'est pas possible) - appareils avec dispositif d'air secondaire intégré	HK000363		120,00

## Les différentes hottes:



+ Adaptateur de raccordement ø 300 - 250	S002231	1	
Variantes por la façade:			
Cadre galbé, noir		SET213596	8587,00
Cadre de montage, noir 60 mm		SET213597	8624,50



+ Adaptateur de raccordement ø 300 - 250 et 2 x anneaux d'échangeur de chaleur en fonte	R015006-02	1	
Variantes por la façade:			
Cadre galbé, noir		SET213598	9186,50
Cadre de montage, noir 60 mm		SET213599	9224,00



+ Adaptateur de raccordement ø 300 - 250 et 4 anneaux d'échangeur de chaleur en fonte	R015006-04	1	
Variantes por la façade:			
Cadre galbé, noir		SET213600	9786,00
Cadre de montage, noir 60 mm		SET213601	9823,00



Données de planification



## BKH plat 50-162 ST

Composants du set	Art.-Nr.	Pce	Prix
<b>BKH plat 50-162 ST GK FR,</b>		1	
Cadre de montage 60 mm / Cadre galbé		1	
Revêtement chamb. combust. en chamotte (FR)		1	

Options supplémentaires (pour toutes les variantes de hottes)			
EOS easy A (voir page371)			1916,50
Vitrocéramique revêtue (GKB)			360,00
Revêtement chamb. combust. en fonte (FR/Guss)			840,00
Module catalyseur BKH 5.0	HK000210		1109,00
Boîte de raccordement prise d'air ø 125 mm inclus dans vers. EAS	HK000135		127,00
Boîte de raccordement prise d'air ø 150 mm	HK000136		140,50
Boîte bas de raccordement prise d'air ø 125 mm <b>ne convient pas pour :</b> - appareils avec commande électronique de la combustion (équipement ultérieur n'est pas possible) - appareils avec dispositif d'air secondaire intégré	HK000362		110,00
Boîte bas de raccordement prise d'air ø 150 mm <b>ne convient pas pour :</b> - appareils avec commande électronique de la combustion (équipement ultérieur n'est pas possible) - appareils avec dispositif d'air secondaire intégré	HK000363		120,00

## Les différentes hottes:



<b>+ Adaptateur de raccordement ø 300 - 250</b>	S002231	1	
<b>Variantes por la façade:</b>			
Cadre galbé, noir	SET213510		<b>9113,50</b>
Cadre de montage, noir 60 mm	SET213511		<b>9164,50</b>



<b>+ Adaptateur de raccordement ø 300 - 250 et 2 x anneaux d'échangeur de chaleur en fonte</b>	R015006-02	1	
<b>Variantes por la façade:</b>			
Cadre galbé, noir	SET213512		<b>9713,00</b>
Cadre de montage, noir 60 mm	SET213513		<b>9764,00</b>



<b>+ Adaptateur de raccordement ø 300 - 250 et 4 anneaux d'échange de chaleur en fonte</b>	R015006-04	1	
<b>Variantes por la façade:</b>			
Cadre galbé, noir	SET213514		<b>10312,00</b>
Cadre de montage, noir 60 mm	SET213515		<b>10363,00</b>



Données de planification

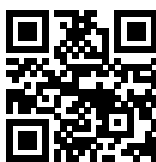

## Foyer Stil plat 53-88

Composants du set	Art.-Nr.	Pce	Prix
<b>Foyer Stil plat 53-88 ST GK S04.2</b>		1	
Cadre galbé ou cadre de montage		1	
Kit chamotte (aspect maçonné)		1	

Options supplémentaires (pour toutes les variantes de hottes)			
EOS easy A (voir page371)			1970,50
Vitrocéramique revêtue (GKB)			233,00
Module catalyseur BKH 5.0	HK000210		1109,00
Jeu de contre-poids pour porte non auto-fermante	49097		58,00
Kit de chamotte (lisse)	I049224		-87,00

## Les différentes hottes:



<b>+Dôme en fonte ø 200 mm pas pour raccorde- ment direct. Uniquement en combinaison avec une surface de réchauffage MSS ou GNF</b>	10087	1	
<b>Variantes par la façade:</b>			
Cadre galbé, noir		SET213387	<b>6899,00</b>
Cadre de montage, noir, 50 mm		SET213388	<b>6891,50</b>
Cadre de montage, noir, 70 mm		SET213389	<b>6928,00</b>
<b>Option supplémentaire pour dôme en fonte</b>			
Dôme en fonte ø 180 mm	D004186		0,00



<b>Dôme en fonte ø 200 mm avec anneaux d'échangeur de chaleur en fonte</b>	R015006-02	1	
<b>Variantes par la façade:</b>			
Cadre galbé, noir		SET213390	<b>7498,00</b>
Cadre de montage, noir, 50 mm		SET213391	<b>7491,00</b>
Cadre de montage, noir, 70 mm		SET213392	<b>7527,50</b>
<b>Article alternatif: manchon de raccordement excentrique au lieu du dôme en fonte</b>			
Manchon de raccordement excentrique ø 200 mm		S003025	-178,00
Manchon de raccordement excentrique ø 180 mm		S003024	-178,00
<b>Options supplémentaires</b>			
Coude à 90° - clapet d'étranglement et nettoyage ø 200 mm	S002208		<b>285,00</b>
Coude à 90° - clapet d'étranglement et nettoyage - ø 180 mm	S002198		<b>264,50</b>



<b>+ Accumulateur modulaire MAS 440 double paroi</b>	R009042	5	
Couvercle en fonte MAS ø 180	R009095-01	1	
Anneau intermédiaire	10077	1	
<b>Variantes por la façade:</b>			
Cadre galbé, noir	SET213393		<b>8606,50</b>
Cadre de montage, noir, 50 mm	SET213394		<b>8599,00</b>
Cadre de montage, noir, 70 mm	SET213395		<b>8636,00</b>
<b>Option supplémentaire MAS</b>			
Manchon de rechange pour la sortie ø 200 mm	R009105		73,00
Manchon de rechange pour la sortie ø 160 mm	07137		73,00



<b>+ Module chaudière</b>	W027070	1	
<b>Variantes por la façade:</b>			
Cadre galbé, noir	SET213396		<b>8970,00</b>
Cadre de montage, noir, 50 mm	SET213397		<b>8963,00</b>
Cadre de montage, noir, 70 mm	SET213398		<b>8999,50</b>
<b>Option supplémentaire module de chaudière</b>			
Kit de transformation pour sortie en haut	W027082		181,00



Données de planification



## Foyer Stil plat 62-76

Composants du set	Art.-Nr.	Pce	Prix
<b>Foyer Stil plat 62-76 ST GK S04.2</b>		1	
Cadre galbé ou cadre de montage		1	
Kit chamotte (aspect maçonné)		1	

Options supplémentaires (pour toutes les variantes de hottes)			
EOS easy A (voir page371)			1970,50
Vitrocéramique revêtue (GKB)			233,00
Module catalyseur BKH 5.0	HK000210		1109,00
Jeu de contre-poids pour porte non auto-fermante	49097		58,00
Kit de chamotte (lisse)	I003623		-128,50

## Les différentes hottes:





<b>+Dôme en fonte ø 200 mm pas pour raccordement direct. Uniquement en combinaison avec une surface de réchauffage MSS ou GNF</b>	10087	1	
<b>Variantes par la façade:</b>			
Cadre galbé, noir	SET213399		<b>7040,00</b>
Cadre de montage, noir, 50 mm	SET213400		<b>6962,50</b>
Cadre de montage, noir, 70 mm	SET213401		<b>7029,50</b>
<b>Option supplémentaire pour dôme en fonte</b>			
Dôme en fonte ø 180 mm	D004186		0,00





<b>Dôme en fonte ø 200 mm avec anneaux d'échangeur de chaleur en fonte</b>	R015006-02	1	
<b>Variantes par la façade:</b>			
Cadre galbé, noir	SET213402		<b>7639,00</b>
Cadre de montage, noir, 50 mm	SET213403		<b>7562,00</b>
Cadre de montage, noir, 70 mm	SET213404		<b>7629,00</b>
<b>Article alternatif: manchon de raccordement excentrique au lieu du dôme en fonte</b>			
Manchon de raccordement excentrique ø 200 mm	S003025		-178,00
Manchon de raccordement excentrique ø 180 mm	S003024		-178,00
<b>Options supplémentaires</b>			
Coude à 90° - clapet d'étranglement et nettoyage ø 200 mm	S002208		<b>285,00</b>
Coude à 90° - clapet d'étranglement et nettoyage - ø 180 mm	S002198		<b>264,50</b>



<b>+ Accumulateur modulaire MAS 440 double paroi</b>	R009042	5	
Couvercle en fonte MAS ø 180	R009095-01	1	
Anneau intermédiaire	10077	1	
<b>Variantes por la façade:</b>			
Cadre galbé, noir	 SET213405		<b>8747,50</b>
Cadre de montage, noir, 50 mm	 SET213406		<b>8670,00</b>
Cadre de montage, noir, 70 mm	 SET213407		<b>8737,00</b>
<b>Option supplémentaire MAS</b>			
Manchon de rechange pour la sortie ø 200 mm	R009105		73,00
Manchon de rechange pour la sortie ø 160 mm	07137		73,00



<b>+ Module chaudière</b>	W027070	1	
<b>Variantes por la façade:</b>			
Cadre galbé, noir	 SET213408		<b>9111,00</b>
Cadre de montage, noir, 50 mm	 SET213409		<b>9033,50</b>
Cadre de montage, noir, 70 mm	 SET213410		<b>9101,00</b>
<b>Option supplémentaire module de chaudière</b>			
Kit de transformation pour sortie en haut	W027082		181,00



Données de planification

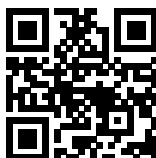



## Foyer Stil plat 75-90

Composants du set	Art.-Nr.	Pce	Prix
<b>Foyer Stil plat 75-90 ST GK S04.2</b>		1	
Cadre galbé ou cadre de montage		1	
Kit chamotte (aspect maçonnerie)		1	





Options supplémentaires (pour toutes les variantes de hottes)			
EOS easy A (voir page 371)			1970,50
Vitrocéramique revêtue (GKB)			360,00
Module catalyseur BKH 5.0	HK000210		1109,00
Jeu de contre-poids pour porte non auto-fermante	49097		58,00
Kit de chamotte (lisse)	40987		-125,00

## Les différentes hottes:





<b>+ Dôme en fonte ø 200 mm pas pour raccordement direct. Uniquement en combinaison avec une surface de réchauffage MSS ou GNF</b>	10087	1	
<b>Variantes par la façade:</b>			
Cadre galbé, noir		SET213411	<b>9251,00</b>
Cadre de montage, noir, 50 mm		SET213412	<b>9174,50</b>
Cadre de montage, noir, 70 mm		SET213413	<b>9268,00</b>
<b>Option supplémentaire pour dôme en fonte</b>			
Dôme en fonte ø 180 mm	D004186		0,00





<b>Dôme en fonte ø 200 mm avec anneaux d'échangeur de chaleur en fonte</b>	R015006-02	1	
<b>Variantes par la façade:</b>			
Cadre galbé, noir		SET213414	<b>9850,00</b>
Cadre de montage, noir, 50 mm		SET213415	<b>9774,00</b>
Cadre de montage, noir, 70 mm		SET213416	<b>9867,50</b>
<b>Article alternatif: manchon de raccordement excentrique au lieu du dôme en fonte</b>			
Manchon de raccordement excentrique ø 200 mm		S003025	-178,00
Manchon de raccordement excentrique ø 180 mm		S003024	-178,00
<b>Options supplémentaires</b>			
Coude à 90° - clapet d'étranglement et nettoyage ø 200 mm	S002208		<b>285,00</b>
Coude à 90° - clapet d'étranglement et nettoyage - ø 180 mm	S002198		<b>264,50</b>



<b>+ Accumulateur modulaire MAS 440 double paroi</b>	R009042	5	
Couvercle en fonte MAS ø 180	R009095-01	1	
Anneau intermédiaire	10077	1	
<b>Variantes por la façade:</b>			
Cadre galbé, noir	 SET213417		<b>10958,50</b>
Cadre de montage, noir, 50 mm	 SET213418		<b>10882,00</b>
Cadre de montage, noir, 70 mm	 SET213419		<b>10976,00</b>
<b>Option supplémentaire MAS</b>			
Manchon de rechange pour la sortie ø 200 mm	R009105		73,00
Manchon de rechange pour la sortie ø 160 mm	07137		73,00



<b>+ Module chaudière</b>	W027070	1	
<b>Variantes por la façade:</b>			
Cadre galbé, noir	 SET213420		<b>11322,00</b>
Cadre de montage, noir, 50 mm	 SET213421		<b>11246,00</b>
Cadre de montage, noir, 70 mm	 SET213422		<b>11339,50</b>
<b>Option supplémentaire module de chaudière</b>			
Kit de transformation pour sortie en haut	W027082		181,00



Données de planification

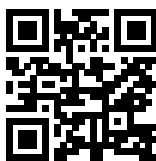

## BKH Tunnel 42-50 DT-DT

Composants du set	Art.-Nr.	Pce	Prix
BKH Tunnel 42-50 DT-DT GK FR ,		1	
Cadre de finition / Cadre galbé		2	
Revêtement chamb. combust. en chamotte (FR)		1	

Options supplémentaires (pour toutes les variantes de hottes)			
EOS easy A (voir page371)			1916,50
Vitrocéramique revêtue (GKB)			227,00
Revêtement chamb. combust. en fonte (FR/Guss)			396,00
Module catalyseur BKH 5.0	HK000210		1109,00
Boîte de raccordement prise d'air ø 125 mm inclus dans vers. EAS	HK000135		127,00
Boîte de raccordement prise d'air ø 150 mm	HK000136		140,50
Boîte bas de raccordement prise d'air ø 125 mm <b>ne convient pas pour :</b> - appareils avec commande électronique de la combustion (équipement ultérieur n'est pas possible) - appareils avec dispositif d'air secondaire intégré	HK000362		110,00
Boîte bas de raccordement prise d'air ø 150 mm <b>ne convient pas pour :</b> - appareils avec commande électronique de la combustion (équipement ultérieur n'est pas possible) - appareils avec dispositif d'air secondaire intégré	HK000363		120,00
Plaque anti-rayonnement pour un côté	HK014251		155,00
BKH dispositif d'air secondaire intégré avec pièce en T ø 200/100 et tuyau ondulé en acier inoxydable L = 3 m <b>Prérequis est la boîte prise d'air</b>	N004042		738,50
BKH dispositif d'air secondaire intégré avec pièce en T ø 180/100 et tuyau ondulé en acier inoxydable L = 3 m <b>Prérequis est la boîte prise d'air</b>	N004043		738,50
<b>Attention:</b> les appareils à double face ne sont utilisables que d'un côté, l'autre côté est équipé d'une poignée de révision. Pour la variante EAS, un seul interrupteur de contact de porte est installé du côté d'utilisation.			

## Les différentes hottes:



+ Dôme en fonte ø 200 mm pas pour raccordement direct. Uniquement en combinaison avec une surface de réchauffage MSS ou GNF	10087	1	
Variantes por la façade:			
Cadre de finition	 SET213188		4629,00
Cadre galbé, noir	 SET213189		4985,50
Option supplémentaire pour dôme en fonte			
Dôme en fonte ø 180 mm	D004186		0,00



<b>+ Dôme en fonte ø 200 mm avec anneaux d'échangeur de chaleur en fonte</b>	R015006-02	1	
<b>Variantes por la façade:</b>			
Cadre de finition	SET213190		<b>5228,50</b>
Cadre galbé, noir	SET213191		<b>5585,00</b>
<b>Article alternatif: manchon de raccordement excentrique au lieu du dôme en fonte</b>			
Manchon de raccordement excentrique ø 200 mm	S003025		-178,00
Manchon de raccordement excentrique ø 180 mm	S003024		-178,00
<b>Options supplémentaires</b>			
Coude à 90° - clapet d'étranglement et nettoyage ø 200 mm	S002208		<b>285,00</b>
Coude à 90° - clapet d'étranglement et nettoyage - ø 180 mm	S002198		<b>264,50</b>
<b>Article alternatif: couvercle en fonte MAS au lieu du dôme en fonte</b>			
Couvercle en fonte MAS 180 avec adaptateur	SET213560		429,00
Couvercle en fonte MAS 200 avec adaptateur	SET213561		429,00



<b>+ Dôme en fonte ø 180 mm bas</b>	D016042	1	
<b>Variantes por la façade:</b>			
Cadre de finition	SET213192		<b>4944,00</b>
Cadre galbé, noir	SET213193		<b>5300,50</b>



<b>+ Accumulateur modulaire MAS 440 double paroi</b>	R009042	5	
Couvercle en fonte MAS ø 180	R009095-01	1	
Anneau intermédiaire	10077	1	
<b>Variantes por la façade:</b>			
Cadre de finition	SET213194		<b>6336,50</b>
Cadre galbé, noir	SET213195		<b>6693,00</b>
<b>Option supplémentaire MAS</b>			
Manchon de recharge pour la sortie ø 200 mm	R009105		73,00
Manchon de recharge pour la sortie ø 160 mm	07137		73,00



<b>+ Module chaudière</b>	W027070	1	
<b>Variantes por la façade:</b>			
Cadre de finition	SET213359		<b>6700,00</b>
Cadre galbé, noir	SET213360		<b>7056,50</b>
<b>Option supplémentaire module de chaudière</b>			
Kit de transformation pour sortie en haut	W027082		181,00



Données de planification





## BKH Tunnel 42-50 ST-DT

Composants du set	Art.-Nr.	Pce	Prix
<b>BKH Tunnel 42-50 ST-DT GK FR,</b>		1	
Cadre de finition/montage 60 mm / Cadre galbé		2	
Revêtement chamb. combust. en chamotte (FR)		1	





Options supplémentaires (pour toutes les variantes de hottes)			
EOS easy A (voir page 371)			1916,50
Vitrocéramique revêtue (GKB)			227,00
Revêtement chamb. combust. en fonte (FR/Guss)			396,00
Module catalyseur BKH 5.0	HK000210		1109,00
Boîte de raccordement prise d'air ø 125 mm inclus dans vers. EAS	HK000135		127,00
Boîte de raccordement prise d'air ø 150 mm	HK000136		140,50
Boîte bas de raccordement prise d'air ø 125 mm <b>ne convient pas pour :</b> - appareils avec commande électronique de la combustion (équipement ultérieur n'est pas possible) - appareils avec dispositif d'air secondaire intégré	HK000362		110,00
Boîte bas de raccordement prise d'air ø 150 mm <b>ne convient pas pour :</b> - appareils avec commande électronique de la combustion (équipement ultérieur n'est pas possible) - appareils avec dispositif d'air secondaire intégré	HK000363		120,00
Plaque anti-rayonnement pour un côté	HK014251		155,00
BKH dispositif d'air secondaire intégré avec pièce en T ø 200/100 et tuyau ondulé en acier inoxydable L = 3 m <b>Prérequis est la boîte prise d'air</b>	N004042		738,50
BKH dispositif d'air secondaire intégré avec pièce en T ø 180/100 et tuyau ondulé en acier inoxydable L = 3 m <b>Prérequis est la boîte prise d'air</b>	N004043		738,50
<b>Attention:</b> les appareils à double face ne sont utilisables que d'un côté, l'autre côté est équipé d'une poignée de révision. Pour la variante EAS, un seul interrupteur de contact de porte est installé du côté d'utilisation. Pour les modèles ST-DT et ST-KT, le côté ST est donc le côté utilisable.			

## Les différentes hottes:





+ <b>Dôme en fonte ø 200 mm pas pour raccordement direct. Uniquement en combinaison avec une surface de réchauffage MSS ou GNF</b>	10087	1	
<b>Variantes par la façade:</b>			
Cadre galbé, noir	 SET213196		<b>7039,00</b>
Cadre de montage, noir 60 mm	 SET213197		<b>6888,00</b>
<b>Option supplémentaire pour dôme en fonte</b>			
Dôme en fonte ø 180 mm	D004186		0,00





<b>+ Dôme en fonte ø 200 mm avec anneaux d'échangeur de chaleur en fonte</b>	R015006-02	1	
<b>Variantes por la façade:</b>			
Cadre galbé, noir		SET213198	<b>7638,50</b>
Cadre de montage, noir 60 mm		SET213199	<b>7487,50</b>
<b>Article alternatif: manchon de raccordement excentrique au lieu du dôme en fonte</b>			
Manchon de raccordement excentrique ø 200 mm		S003025	-178,00
Manchon de raccordement excentrique ø 180 mm		S003024	-178,00
<b>Options supplémentaires</b>			
Coude à 90° - clapet d'étranglement et nettoyage ø 200 mm		S002208	<b>285,00</b>
Coude à 90° - clapet d'étranglement et nettoyage - ø 180 mm		S002198	<b>264,50</b>
<b>Article alternatif: couvercle en fonte MAS au lieu du dôme en fonte</b>			
Couvercle en fonte MAS 180 avec adaptateur		SET213560	429,00
Couvercle en fonte MAS 200 avec adaptateur		SET213561	429,00



<b>+ Dôme en fonte ø 180 mm bas</b>	D016042	1	
<b>Variantes por la façade:</b>			
Cadre galbé, noir		SET213200	<b>7354,00</b>
Cadre de montage, noir 60 mm		SET213201	<b>7203,00</b>

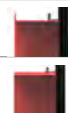

<b>+ Accumulateur modulaire MAS 440 double paroi</b>	R009042	5	
Couvercle en fonte MAS ø 180	R009095-01	1	
Anneau intermédiaire	10077	1	
<b>Variantes por la façade:</b>			
Cadre galbé, noir		SET213202	<b>8747,00</b>
Cadre de montage, noir 60 mm		SET213203	<b>8595,50</b>
<b>Option supplémentaire MAS</b>			
Manchon de recharge pour la sortie ø 200 mm	R009105		73,00
Manchon de recharge pour la sortie ø 160 mm	07137		73,00



<b>+ Module chaudière</b>	W027070	1	
<b>Variantes por la façade:</b>			
Cadre galbé, noir		SET213361	<b>9110,50</b>
Cadre de montage, noir 60 mm		SET213362	<b>8959,00</b>
<b>Option supplémentaire module de chaudière</b>			
Kit de transformation pour sortie en haut	W027082		181,00



Données de planification

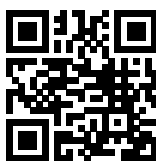

## BKH Tunnel 42-66 DT-DT

Composants du set	Art.-Nr.	Pce	Prix
<b>BKH Tunnel 42-66 DT-DT GK FR,</b>		1	
Cadre de finition / Cadre galbé		2	
Revêtement chamb. combust. en chamotte (FR)		1	

Options supplémentaires (pour toutes les variantes de hottes)			
EOS easy A (voir page 371)			1916,50
Vitrocéramique revêtue (GKB)			247,00
Revêtement chamb. combust. en fonte (FR/Guss)			396,00
Module catalyseur BKH 5.0	HK000210		1109,00
Boîte de raccordement prise d'air ø 125 mm inclus dans vers. EAS	HK000135		127,00
Boîte de raccordement prise d'air ø 150 mm	HK000136		140,50
Boîte bas de raccordement prise d'air ø 125 mm <b>ne convient pas pour :</b> - appareils avec commande électronique de la combustion (équipement ultérieur n'est pas possible) - appareils avec dispositif d'air secondaire intégré	HK000362		110,00
Boîte bas de raccordement prise d'air ø 150 mm <b>ne convient pas pour :</b> - appareils avec commande électronique de la combustion (équipement ultérieur n'est pas possible) - appareils avec dispositif d'air secondaire intégré	HK000363		120,00
Plaque anti-rayonnement pour un côté	HK014251		155,00
BKH dispositif d'air secondaire intégré avec pièce en T ø 200/100 et tuyau ondulé en acier inoxydable L = 3 m <b>Prérequis est la boîte prise d'air</b>	N004042		738,50
BKH dispositif d'air secondaire intégré avec pièce en T ø 180/100 et tuyau ondulé en acier inoxydable L = 3 m <b>Prérequis est la boîte prise d'air</b>	N004043		738,50
<b>Attention:</b> les appareils à double face ne sont utilisables que d'un côté, l'autre côté est équipé d'une poignée de révision. Pour la variante EAS, un seul interrupteur de contact de porte est installé du côté d'utilisation.			

## Les différentes hottes:



+ Dôme en fonte ø 200 mm pas pour raccordement direct. Uniquement en combinaison avec une surface de réchauffage MSS ou GNF	10087	1	
Variantes par la façade:			
Cadre de finition	 SET213204		4947,00
Cadre galbé, noir	 SET213205		5321,50
Option supplémentaire pour dôme en fonte			
Dôme en fonte ø 180 mm	D004186		0,00



<b>+ Dôme en fonte ø 200 mm avec anneaux d'échangeur de chaleur en fonte</b>		R015006-02	1	
<b>Variantes por la façade:</b>				
Cadre de finition		SET213206		<b>5546,50</b>
Cadre galbé, noir		SET213207		<b>5921,00</b>
<b>Article alternatif: manchon de raccordement excentrique au lieu du dôme en fonte</b>				
Manchon de raccordement excentrique ø 200 mm		S003025		-178,00
Manchon de raccordement excentrique ø 180 mm		S003024		-178,00
<b>Options supplémentaires</b>				
Coude à 90° - clapet d'étranglement et nettoyage ø 200 mm		S002208		<b>285,00</b>
Coude à 90° - clapet d'étranglement et nettoyage - ø 180 mm		S002198		<b>264,50</b>
<b>Article alternatif: couvercle en fonte MAS au lieu du dôme en fonte</b>				
Couvercle en fonte MAS 180 avec adaptateur		SET213560		429,00
Couvercle en fonte MAS 200 avec adaptateur		SET213561		429,00



<b>+ Dôme en fonte ø 180 mm bas</b>		D016042	1	
<b>Variantes por la façade:</b>				
Cadre de finition		SET213208		<b>5262,00</b>
Cadre galbé, noir		SET213209		<b>5636,50</b>



<b>+ Accumulateur modulaire MAS 440 double paroi</b>		R009042	5	
Couvercle en fonte MAS ø 180		R009095-01	1	
Anneau intermédiaire		10077	1	
<b>Variantes por la façade:</b>				
Cadre de finition		SET213210		<b>6654,50</b>
Cadre galbé, noir		SET213211		<b>7029,00</b>
<b>Option supplémentaire MAS</b>				
Manchon de recharge pour la sortie ø 200 mm		R009105		73,00
Manchon de recharge pour la sortie ø 160 mm		07137		73,00



<b>+ Module chaudière</b>		W027070	1	
<b>Variantes por la façade:</b>				
Cadre de finition		SET213363		<b>7018,00</b>
Cadre galbé, noir		SET213364		<b>7392,50</b>
<b>Option supplémentaire module de chaudière</b>				
Kit de transformation pour sortie en haut		W027082		181,00



Données de planification





## BKH Tunnel 42-66 ST-DT

Composants du set	Art.-Nr.	Pce	Prix
<b>BKH Tunnel 42-66 ST-DT GK FR,</b>		1	
Cadre de finition/montage 60 mm / Cadre galbé		2	
Revêtement chamb. combust. en chamotte (FR)		1	





Options supplémentaires (pour toutes les variantes de hottes)			
EOS easy A (voir page 371)			1916,50
Vitrocéramique revêtue (GKB)			247,00
Revêtement chamb. combust. en fonte (FR/Guss)			396,00
Module catalyseur BKH 5.0	HK000210		1109,00
Boîte de raccordement prise d'air ø 125 mm inclus dans vers. EAS	HK000135		127,00
Boîte de raccordement prise d'air ø 150 mm	HK000136		140,50
Boîte bas de raccordement prise d'air ø 125 mm <b>ne convient pas pour :</b> - appareils avec commande électronique de la combustion (équipement ultérieur n'est pas possible) - appareils avec dispositif d'air secondaire intégré	HK000362		110,00
Boîte bas de raccordement prise d'air ø 150 mm <b>ne convient pas pour :</b> - appareils avec commande électronique de la combustion (équipement ultérieur n'est pas possible) - appareils avec dispositif d'air secondaire intégré	HK000363		120,00
Plaque anti-rayonnement pour un côté	HK014251		155,00
BKH dispositif d'air secondaire intégré avec pièce en T ø 200/100 et tuyau ondulé en acier inoxydable L = 3 m <b>Prérequis est la boîte prise d'air</b>	N004042		738,50
BKH dispositif d'air secondaire intégré avec pièce en T ø 180/100 et tuyau ondulé en acier inoxydable L = 3 m <b>Prérequis est la boîte prise d'air</b>	N004043		738,50
<b>Attention:</b> les appareils à double face ne sont utilisables que d'un côté, l'autre côté est équipé d'une poignée de révision. Pour la variante EAS, un seul interrupteur de contact de porte est installé du côté d'utilisation. Pour les modèles ST-DT et ST-KT, le côté ST est donc le côté utilisable.			

## Les différentes hottes:





+ <b>Dôme en fonte ø 200 mm pas pour raccordement direct. Uniquement en combinaison avec une surface de réchauffage MSS ou GNF</b>	10087	1	
<b>Variantes par la façade:</b>			
Cadre galbé, noir	 SET213212		<b>7259,50</b>
Cadre de montage, noir 60 mm	 SET213213		<b>7094,50</b>
<b>Option supplémentaire pour dôme en fonte</b>			
Dôme en fonte ø 180 mm	D004186		0,00





<b>+ Dôme en fonte ø 200 mm avec anneaux d'échangeur de chaleur en fonte</b>	R015006-02	1	
<b>Variantes por la façade:</b>			
Cadre galbé, noir		SET213214	<b>7859,00</b>
Cadre de montage, noir 60 mm		SET213215	<b>7694,00</b>
<b>Article alternatif: manchon de raccordement excentrique au lieu du dôme en fonte</b>			
Manchon de raccordement excentrique ø 200 mm		S003025	-178,00
Manchon de raccordement excentrique ø 180 mm		S003024	-178,00
<b>Options supplémentaires</b>			
Coude à 90° - clapet d'étranglement et nettoyage ø 200 mm		S002208	<b>285,00</b>
Coude à 90° - clapet d'étranglement et nettoyage - ø 180 mm		S002198	<b>264,50</b>
<b>Article alternatif: couvercle en fonte MAS au lieu du dôme en fonte</b>			
Couvercle en fonte MAS 180 avec adaptateur		SET213560	429,00
Couvercle en fonte MAS 200 avec adaptateur		SET213561	429,00



<b>+ Dôme en fonte ø 180 mm bas</b>	D016042	1	
<b>Variantes por la façade:</b>			
Cadre galbé, noir		SET213216	<b>7574,50</b>
Cadre de montage, noir 60 mm		SET213217	<b>7409,50</b>



<b>+ Accumulateur modulaire MAS 440 double paroi</b>	R009042	5	
Couvercle en fonte MAS ø 180	R009095-01	1	
Anneau intermédiaire	10077	1	
<b>Variantes por la façade:</b>			
Cadre galbé, noir		SET213218	<b>8967,00</b>
Cadre de montage, noir 60 mm		SET213219	<b>8802,00</b>
<b>Option supplémentaire MAS</b>			
Manchon de recharge pour la sortie ø 200 mm	R009105		73,00
Manchon de recharge pour la sortie ø 160 mm	07137		73,00



<b>+ Module chaudière</b>	W027070	1	
<b>Variantes por la façade:</b>			
Cadre galbé, noir		SET213365	<b>9330,50</b>
Cadre de montage, noir 60 mm		SET213366	<b>9165,50</b>
<b>Option supplémentaire module de chaudière</b>			
Kit de transformation pour sortie en haut	W027082		181,00



Données de planification





## BKH Tunnel 42-98 ST-KT

Composants du set	Art.-Nr.	Pce	Prix
<b>BKH Tunnel 42-98 ST-KT GK FR,</b>		1	
Cadre de montage 60 mm / Cadre galbé		2	
Revêtement chamb. combust. en chamotte (FR)		1	









Options supplémentaires (pour toutes les variantes de hottes)			
EOS easy A (voir page 371)			1916,50
Vitrocéramique revêtue (GKB)			420,00
Revêtement chamb. combust. en fonte (FR/Guss)			396,00
Module catalyseur BKH 5.0	HK000210		1109,00
Boîte de raccordement prise d'air ø 125 mm inclus dans vers. EAS	HK000135		127,00
Boîte de raccordement prise d'air ø 150 mm	HK000136		140,50
Boîte bas de raccordement prise d'air ø 125 mm <b>ne convient pas pour :</b> - appareils avec commande électronique de la combustion (équipement ultérieur n'est pas possible) - appareils avec dispositif d'air secondaire intégré	HK000362		110,00
Boîte bas de raccordement prise d'air ø 150 mm <b>ne convient pas pour :</b> - appareils avec commande électronique de la combustion (équipement ultérieur n'est pas possible) - appareils avec dispositif d'air secondaire intégré	HK000363		120,00
BKH dispositif d'air secondaire intégré avec pièce en T ø 200/100 et tuyau ondulé en acier inoxydable L = 3 m <b>Prérequis est la boîte prise d'air</b>	N004042		738,50
BKH dispositif d'air secondaire intégré avec pièce en T ø 180/100 et tuyau ondulé en acier inoxydable L = 3 m <b>Prérequis est la boîte prise d'air</b>	N004043		738,50
<b>Attention:</b> les appareils à double face ne sont utilisables que d'un côté, l'autre côté est équipé d'une poignée de révision. Pour la variante EAS, un seul interrupteur de contact de porte est installé du côté d'utilisation. Pour les modèles ST-DT et ST-KT, le côté ST est donc le côté utilisable.			

## Les différentes hottes:



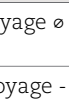

+ Dôme en fonte ø 200 mm pas pour raccordement direct. Uniquement en combinaison avec une surface de réchauffage MSS ou GNF	10087	1	
Variantes par la façade:			
Cadre galbé, noir		SET213271	<b>8739,50</b>
Cadre de montage, noir 60 mm		SET213272	<b>8786,50</b>
Option supplémentaire pour dôme en fonte			
Dôme en fonte ø 180 mm	D004186		0,00



<b>+ Dôme en fonte ø 200 mm avec anneaux d'échangeur de chaleur en fonte</b>	R015006-02	1	
<b>Variantes por la façade:</b>			
Cadre galbé, noir		SET213273	<b>9339,00</b>
Cadre de montage, noir 60 mm		SET213274	<b>9386,00</b>
<b>Article alternatif: manchon de raccordement excentrique au lieu du dôme en fonte</b>			
Manchon de raccordement excentrique ø 200 mm		S003025	-178,00
Manchon de raccordement excentrique ø 180 mm		S003024	-178,00
<b>Options supplémentaires</b>			
Coude à 90° - clapet d'étranglement et nettoyage ø 200 mm		S002208	<b>285,00</b>
Coude à 90° - clapet d'étranglement et nettoyage - ø 180 mm		S002198	<b>264,50</b>
<b>Article alternatif: couvercle en fonte MAS au lieu du dôme en fonte</b>			
Couvercle en fonte MAS 180 avec adaptateur		SET213560	429,00
Couvercle en fonte MAS 200 avec adaptateur		SET213561	429,00



<b>+ Accumulateur modulaire MAS 440 double paroi</b>	R009042	5	
Couvercle en fonte MAS ø 180	R009095-01	1	
Anneau intermédiaire	10077	1	
<b>Variantes por la façade:</b>			
Cadre galbé, noir		SET213275	<b>10447,00</b>
Cadre de montage, noir 60 mm		SET213276	<b>10494,00</b>
<b>Option supplémentaire MAS</b>			
Manchon de rechange pour la sortie ø 200 mm	R009105		73,00
Manchon de rechange pour la sortie ø 160 mm	07137		73,00



<b>+ Module chaudière</b>	W027070	1	
<b>Variantes por la façade:</b>			
Cadre galbé, noir		SET213367	<b>10811,00</b>
Cadre de montage, noir 60 mm		SET213368	<b>10857,50</b>
<b>Option supplémentaire module de chaudière</b>			
Kit de transformation pour sortie en haut	W027082		181,00



Données de planification



## BKH Tunnel 50-82 ST-KT

Composants du set	Art.-Nr.	Pce	Prix
<b>BKH Tunnel 50-82 ST-KT GK FR,</b>		1	
Cadre de montage 60 mm / Cadre galbé		2	
Revêtement chamb. combust. en chamotte (FR)		1	





Options supplémentaires (pour toutes les variantes de hottes)			
EOS easy A (voir page 371)			1916,50
Vitrocéramique revêtue (GKB)			408,00
Revêtement chamb. combust. en fonte (FR/Guss)			396,00
Module catalyseur BKH 5.0	HK000210		1109,00
Boîte de raccordement prise d'air ø 125 mm inclus dans vers. EAS	HK000135		127,00
Boîte de raccordement prise d'air ø 150 mm	HK000136		140,50
Boîte bas de raccordement prise d'air ø 125 mm <b>ne convient pas pour :</b> - appareils avec commande électronique de la combustion (équipement ultérieur n'est pas possible) - appareils avec dispositif d'air secondaire intégré	HK000362		110,00
Boîte bas de raccordement prise d'air ø 150 mm <b>ne convient pas pour :</b> - appareils avec commande électronique de la combustion (équipement ultérieur n'est pas possible) - appareils avec dispositif d'air secondaire intégré	HK000363		120,00
BKH dispositif d'air secondaire intégré avec pièce en T ø 200/100 et tuyau ondulé en acier inoxydable L = 3 m <b>Prérequis est la boîte prise d'air</b>	N004042		738,50
BKH dispositif d'air secondaire intégré avec pièce en T ø 180/100 et tuyau ondulé en acier inoxydable L = 3 m <b>Prérequis est la boîte prise d'air</b>	N004043		738,50
<b>Attention:</b> les appareils à double face ne sont utilisables que d'un côté, l'autre côté est équipé d'une poignée de révision. Pour la variante EAS, un seul interrupteur de contact de porte est installé du côté d'utilisation. Pour les modèles ST-DT et ST-KT, le côté ST est donc le côté utilisable.			

## Les différentes hottes:





+ Dôme en fonte ø 200 mm pas pour raccordement direct. Uniquement en combinaison avec une surface de réchauffage MSS ou GNF	10087	1	
Variantes par la façade:			
Cadre galbé, noir	SET213283		<b>8729,00</b>
Cadre de montage, noir 60 mm	SET213284		<b>8766,00</b>
Option supplémentaire pour dôme en fonte			
Dôme en fonte ø 180 mm	D004186		0,00



<b>+ Dôme en fonte ø 200 mm avec anneaux d'échangeur de chaleur en fonte</b>	R015006-02	1	
<b>Variantes por la façade:</b>			
Cadre galbé, noir		SET213285	<b>9328,00</b>
Cadre de montage, noir 60 mm		SET213286	<b>9365,50</b>
<b>Article alternatif: manchon de raccordement excentrique au lieu du dôme en fonte</b>			
Manchon de raccordement excentrique ø 200 mm		S003025	-178,00
Manchon de raccordement excentrique ø 180 mm		S003024	-178,00
<b>Options supplémentaires</b>			
Coude à 90° - clapet d'étranglement et nettoyage ø 200 mm		S002208	<b>285,00</b>
Coude à 90° - clapet d'étranglement et nettoyage - ø 180 mm		S002198	<b>264,50</b>
<b>Article alternatif: couvercle en fonte MAS au lieu du dôme en fonte</b>			
Couvercle en fonte MAS 180 avec adaptateur		SET213560	429,00
Couvercle en fonte MAS 200 avec adaptateur		SET213561	429,00



<b>+ Accumulateur modulaire MAS 440 double paroi</b>	R009042	5	
Couvercle en fonte MAS ø 180	R009095-01	1	
Anneau intermédiaire	10077	1	
<b>Variantes por la façade:</b>			
Cadre galbé, noir		SET213287	<b>10436,50</b>
Cadre de montage, noir 60 mm		SET213288	<b>10473,50</b>
<b>Option supplémentaire MAS</b>			
Manchon de rechange pour la sortie ø 200 mm	R009105		73,00
Manchon de rechange pour la sortie ø 160 mm	07137		73,00



<b>+ Module chaudière</b>	W027070	1	
<b>Variantes por la façade:</b>			
Cadre galbé, noir		SET213369	<b>10800,00</b>
Cadre de montage, noir 60 mm		SET213370	<b>10837,00</b>
<b>Option supplémentaire module de chaudière</b>			
Kit de transformation pour sortie en haut	W027082		181,00



Données de planification





## BKH Tunnel 50-98 ST-KT

Composants du set	Art.-Nr.	Pce	Prix
<b>BKH Tunnel 50-98 ST-KT GK FR,</b>		1	
Cadre de montage 60 mm / Cadre galbé		2	
Revêtement chamb. combust. en chamotte (FR)		1	







Options supplémentaires (pour toutes les variantes de hottes)			
EOS easy A (voir page 371)			1916,50
Vitrocéramique revêtue (GKB)			437,00
Revêtement chamb. combust. en fonte (FR/Guss)			396,00
Module catalyseur BKH 5.0	HK000210		1109,00
Boîte de raccordement prise d'air ø 125 mm inclus dans vers. EAS	HK000135		127,00
Boîte de raccordement prise d'air ø 150 mm	HK000136		140,50
Boîte bas de raccordement prise d'air ø 125 mm <b>ne convient pas pour :</b> - appareils avec commande électronique de la combustion (équipement ultérieur n'est pas possible) - appareils avec dispositif d'air secondaire intégré	HK000362		110,00
Boîte bas de raccordement prise d'air ø 150 mm <b>ne convient pas pour :</b> - appareils avec commande électronique de la combustion (équipement ultérieur n'est pas possible) - appareils avec dispositif d'air secondaire intégré	HK000363		110,00
BKH dispositif d'air secondaire intégré avec pièce en T ø 200/100 et tuyau ondulé en acier inoxydable L = 3 m <b>Prérequis est la boîte prise d'air</b>	N004042		738,50
BKH dispositif d'air secondaire intégré avec pièce en T ø 180/100 et tuyau ondulé en acier inoxydable L = 3 m <b>Prérequis est la boîte prise d'air</b>	N004043		738,50
<b>Attention:</b> les appareils à double face ne sont utilisables que d'un côté, l'autre côté est équipé d'une poignée de révision. Pour la variante EAS, un seul interrupteur de contact de porte est installé du côté d'utilisation. Pour les modèles ST-DT et ST-KT, le côté ST est donc le côté utilisable.			

## Les différentes hottes:



+ Dôme en fonte ø 200 mm pas pour raccordement direct. Uniquement en combinaison avec une surface de réchauffage MSS ou GNF	10087	1	
Variantes par la façade:			
Cadre galbé, noir	 SET213220		<b>8909,00</b>
Cadre de montage, noir 60 mm	 SET213221		<b>8955,50</b>
Option supplémentaire pour dôme en fonte			
Dôme en fonte ø 180 mm	D004186		0,00

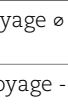

<b>+ Dôme en fonte ø 200 mm avec anneaux d'échangeur de chaleur en fonte</b>	R015006-02	1	
<b>Variantes por la façade:</b>			
Cadre galbé, noir		SET213222	<b>9508,00</b>
Cadre de montage, noir 60 mm		SET213223	<b>9555,00</b>
<b>Article alternatif: manchon de raccordement excentrique au lieu du dôme en fonte</b>			
Manchon de raccordement excentrique ø 200 mm		S003025	-178,00
Manchon de raccordement excentrique ø 180 mm		S003024	-178,00
<b>Options supplémentaires</b>			
Coude à 90° - clapet d'étranglement et nettoyage ø 200 mm		S002208	<b>285,00</b>
Coude à 90° - clapet d'étranglement et nettoyage - ø 180 mm		S002198	<b>264,50</b>
<b>Article alternatif: couvercle en fonte MAS au lieu du dôme en fonte</b>			
Couvercle en fonte MAS 180 avec adaptateur		SET213560	429,00
Couvercle en fonte MAS 200 avec adaptateur		SET213561	429,00



<b>+ Accumulateur modulaire MAS 440 double paroi</b>	R009042	5	
Couvercle en fonte MAS ø 180	R009095-01	1	
Anneau intermédiaire	10077	1	
<b>Variantes por la façade:</b>			
Cadre galbé, noir		SET213226	<b>10616,50</b>
Cadre de montage, noir 60 mm		SET213227	<b>10663,00</b>
<b>Option supplémentaire MAS</b>			
Manchon de rechange pour la sortie ø 200 mm	R009105		73,00
Manchon de rechange pour la sortie ø 160 mm	07137		73,00



<b>+ Module chaudière</b>	W027070	1	
<b>Variantes por la façade:</b>			
Cadre galbé, noir		SET213371	<b>10980,00</b>
Cadre de montage, noir 60 mm		SET213372	<b>11027,00</b>
<b>Option supplémentaire module de chaudière</b>			
Kit de transformation pour sortie en haut	W027082		181,00



Données de planification



## BKH Tunnel 50-122 ST-KT

Composants du set	Art.-Nr.	Pce	Prix
<b>BKH Tunnel 50-122 ST-KT GK FR,</b>		1	
Cadre de montage 60 mm / Cadre galbé		2	
Revêtement chamb. combust. en chamotte (FR)		1	

Options supplémentaires (pour toutes les variantes de hottes)			
EOS easy A (voir page371)			1916,50
Vitrocéramique revêtue (GKB)			528,00
Revêtement chamb. combust. en fonte (FR/Guss)			396,00
Module catalyseur BKH 5.0	HK000210		1109,00
Boîte de raccordement prise d'air ø 125 mm inclus dans vers. EAS	HK000135		127,00
Boîte de raccordement prise d'air ø 150 mm	HK000136		140,50
Boîte bas de raccordement prise d'air ø 125 mm <b>ne convient pas pour :</b> - appareils avec commande électronique de la combustion (équipement ultérieur n'est pas possible) - appareils avec dispositif d'air secondaire intégré	HK000362		110,00
Boîte bas de raccordement prise d'air ø 150 mm <b>ne convient pas pour :</b> - appareils avec commande électronique de la combustion (équipement ultérieur n'est pas possible) - appareils avec dispositif d'air secondaire intégré	HK000363		120,00
<b>Attention:</b> les appareils à double face ne sont utilisables que d'un côté, l'autre côté est équipé d'une poignée de révision. Pour la variante EAS, un seul interrupteur de contact de porte est installé du côté d'utilisation. Pour les modèles ST-DT et ST-KT, le côté ST est donc le côté utilisable.			

## Les différentes hottes:



+ Adaptateur de raccordement ø 300 - 250	S002231	1	
Variantes por la façade:			
Cadre galbé, noir		SET213692	10537,00
Cadre de montage, noir 60 mm		SET213693	10611,50



+ Adaptateur de raccordement ø 300 - 250 et 2 x anneaux d'échangeur de chaleur en fonte	R015006-02	1	
Variantes por la façade:			
Cadre galbé, noir		SET213694	11136,50
Cadre de montage, noir 60 mm		SET213695	11211,00



+ Adaptateur de raccordement ø 300 - 250 et 4 anneaux d'échangeur de chaleur en fonte	R015006-04	1	
Variantes por la façade:			
Cadre galbé, noir		SET213696	11736,00
Cadre de montage, noir 60 mm		SET213697	11810,50

## BKH Tunnel 50-162 ST-KT



Données de planification

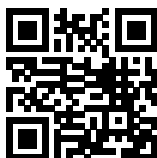



Composants du set	Art.-Nr.	Pce	Prix
<b>BKH Tunnel 50-162 ST-KT GK FR,</b>		1	
Cadre de montage 60 mm / Cadre galbé		2	
Revêtement chamb. combust. en chamotte (FR)		1	

Options supplémentaires (pour toutes les variantes de hottes)			
EOS easy A (voir page 371)			1916,50
Vitrocéramique revêtue (GKB)			720,00
Revêtement chamb. combust. en fonte (FR/Guss)			396,00
Module catalyseur BKH 5.0	HK000210		1109,00
Boîte de raccordement prise d'air ø 125 mm inclus dans vers. EAS	HK000135		127,00
Boîte de raccordement prise d'air ø 150 mm	HK000136		140,50
Boîte bas de raccordement prise d'air ø 125 mm <b>ne convient pas pour :</b> - appareils avec commande électronique de la combustion (équipement ultérieur n'est pas possible) - appareils avec dispositif d'air secondaire intégré	HK000362		110,00
Boîte bas de raccordement prise d'air ø 150 mm <b>ne convient pas pour :</b> - appareils avec commande électronique de la combustion (équipement ultérieur n'est pas possible) - appareils avec dispositif d'air secondaire intégré	HK000363		120,00
<b>Attention:</b> les appareils à double face ne sont utilisables que d'un côté, l'autre côté est équipé d'une poignée de révision. Pour la variante EAS, un seul interrupteur de contact de porte est installé du côté d'utilisation. Pour les modèles ST-DT et ST-KT, le côté ST est donc le côté utilisable.			

## Les différentes hottes:



<b>+ Adaptateur de raccordement ø 300 - 250</b>	S002231	1	
Variantes par la façade:			
Cadre galbé, noir	 SET213516		<b>11277,50</b>
Cadre de montage, noir 60 mm	 SET213517		<b>11379,50</b>



<b>+ Adaptateur de raccordement ø 300 - 250 et 2 x anneaux d'échangeur de chaleur en fonte</b>	R015006-02	1	
Variantes par la façade:			
Cadre galbé, noir	 SET213518		<b>11877,00</b>
Cadre de montage, noir 60 mm	 SET213519		<b>11979,00</b>



<b>+ Adaptateur de raccordement ø 300 - 250 et 4 anneaux d'échangeur de chaleur en fonte</b>	R015006-04	1	
Variantes par la façade:			
Cadre galbé, noir	 SET213520		<b>12476,50</b>
Cadre de montage, noir 60 mm	 SET213521		<b>12578,50</b>



Données de planification



## BKH d'angle 42-42-42 DT

Composants du set	Art.-Nr.	Pce	Prix
<b>BKH d'angle 42-42-42 DT GK FR,</b>		1	
Cadre de finition/Cadre galbé		1	
Revêtement chamb. combust. en chamotte (FR)		1	

Options supplémentaires (pour toutes les variantes de hottes)			
EOS easy A (voir page371)			1796,50
Vitrocéramique revêtue (GKB)			271,00
Revêtement chamb. combust. en fonte (FR/Guss)			278,50
Module catalyseur BKH 5.0	HK000210		1109,00
Plaque anti-rayonnement	BSK19000-125		185,00
BKH dispositif d'air secondaire intégré avec pièce en T ø 200/100 et tuyau ondulé en acier inoxydable L = 3 m	N004042		738,50
BKH dispositif d'air secondaire intégré avec pièce en T ø 180/100 et tuyau ondulé en acier inoxydable L = 3 m	N004043		738,50
BKH dispositif d'air secondaire intégré avec pièce en T ø 150/100 et tuyau ondulé en acier inoxydable L = 3 m	N004044		713,50

## Les différentes hottes:



<b>+ Dôme en fonte ø 200 mm pas pour raccordement direct. Uniquement en combinaison avec une surface de réchauffage MSS ou GNF</b>	10087	1	
<b>Variantes par la façade:</b>			
Cadre de finition	 SET213424		<b>4094,50</b>
Cadre galbé, noir	 SET213425		<b>4279,00</b>
<b>Option supplémentaire pour dôme en fonte</b>			
Dôme en fonte ø 180 mm	D004186		0,00



<b>+ Dôme en fonte ø 200 mm avec anneaux d'échangeur de chaleur en fonte</b>	R015006-02	1	
<b>Variantes por la façade:</b>			
Cadre de finition	SET213426		<b>4694,00</b>
Cadre galbé, noir	SET213427		<b>4878,50</b>
<b>Article alternatif: manchon de raccordement excentrique au lieu du dôme en fonte</b>			
Manchon de raccordement excentrique ø 200 mm		S003025	-178,00
Manchon de raccordement excentrique ø 180 mm		S003024	-178,00
Manchon de raccordement excentrique ø 150 mm	S003029		-183,00
<b>Options supplémentaires</b>			
Coude à 90° - clapet d'étranglement et nettoyage ø 200 mm		S002208	<b>285,00</b>
Coude à 90° - clapet d'étranglement et nettoyage - ø 180 mm		S002198	<b>264,50</b>
<b>Article alternatif: couvercle en fonte MAS au lieu du dôme en fonte</b>			
Couvercle en fonte MAS 180 avec adaptateur		SET213560	429,00
Couvercle en fonte MAS 200 avec adaptateur	SET213561		429,00



<b>+ Dôme en fonte ø 180 mm bas</b>	D016042	1	
<b>Variantes por la façade:</b>			
Cadre de finition	SET213428		<b>4409,50</b>
Cadre galbé, noir	SET213429		<b>4594,00</b>



<b>+ Accumulateur modulaire MAS 440 double paroi</b>	R009042	5	
Couvercle en fonte MAS ø 180	R009095-01	1	
Anneau intermédiaire	10077	1	
<b>Variantes por la façade:</b>			
Cadre de finition	SET213430		<b>5802,00</b>
Cadre galbé, noir	SET213431		<b>5987,00</b>
<b>Option supplémentaire MAS</b>			
Manchon de rechange pour la sortie ø 200 mm	R009105		73,00
Manchon de rechange pour la sortie ø 160 mm	07137		73,00



<b>+ Module chaudière</b>	W027070	1	
<b>Variantes por la façade:</b>			
Cadre de finition	SET213432		<b>6165,50</b>
Cadre galbé, noir	SET213433		<b>6350,50</b>
<b>Option supplémentaire module de chaudière</b>			
Kit de transformation pour sortie en haut	W027082		181,00



Données de planification

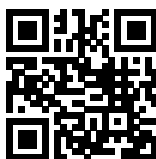

## BKH d'angle 42-66-42 DTL

Composants du set	Art.-Nr.	Pce	Prix
BKH d'angle 42-66-42 DTL GK FR,		1	
Cadre de finition / Cadre galbé		1	
Revêtement chamb. combust. en chamotte (FR)		1	

Options supplémentaires (pour toutes les variantes de hottes)			
EOS easy A (voir page371)			1916,50
Vitrocéramique revêtue (GKB)			309,00
Revêtement chamb. combust. en fonte (FR/Guss)			408,00
Module catalyseur BKH 5.0	HK000210		1109,00
Boîte de raccordement prise d'air ø 125 mm inclus dans vers. EAS	HK000135		127,00
Boîte de raccordement prise d'air ø 150 mm	HK000136		140,50
Boîte bas de raccordement prise d'air ø 125 mm <b>ne convient pas pour :</b> - appareils avec commande électronique de la combustion (équipement ultérieur n'est pas possible) - appareils avec dispositif d'air secondaire intégré	HK000362		110,00
Boîte bas de raccordement prise d'air ø 150 mm <b>ne convient pas pour :</b> - appareils avec commande électronique de la combustion (équipement ultérieur n'est pas possible) - appareils avec dispositif d'air secondaire intégré	HK000363		120,00
Plaque anti-rayonnement avec 1 paroi latérale	HK021450		344,00
BKH dispositif d'air secondaire intégré avec pièce en T ø 200/100 et tuyau ondulé en acier inoxydable L = 3 m <b>Prérequis est la boîte prise d'air</b>	N004042		738,50
BKH dispositif d'air secondaire intégré avec pièce en T ø 180/100 et tuyau ondulé en acier inoxydable L = 3 m <b>Prérequis est la boîte prise d'air</b>	N004043		738,50

## Les différentes hottes:



+ Dôme en fonte ø 200 mm pas pour raccordement direct. Uniquement en combinaison avec une surface de réchauffage MSS ou GNF	10087	1	
Variantes par la façade:			
Cadre de finition		SET213289	4438,00
Cadre galbé, noir		SET213290	4725,00
Option supplémentaire pour dôme en fonte			
Dôme en fonte ø 180 mm	D004186		0,00



<b>+ Dôme en fonte ø 200 mm avec anneaux d'échangeur de chaleur en fonte</b>	R015006-02	1	
<b>Variantes por la façade:</b>			
Cadre de finition	SET213291		<b>5037,50</b>
Cadre galbé, noir	SET213292		<b>5324,50</b>
<b>Article alternatif: manchon de raccordement excentrique au lieu du dôme en fonte</b>			
Manchon de raccordement excentrique ø 200 mm	S003025		-178,00
Manchon de raccordement excentrique ø 180 mm	S003024		-178,00
<b>Options supplémentaires</b>			
Coude à 90° - clapet d'étranglement et nettoyage ø 200 mm	S002208		<b>285,00</b>
Coude à 90° - clapet d'étranglement et nettoyage - ø 180 mm	S002198		<b>264,50</b>
<b>Article alternatif: couvercle en fonte MAS au lieu du dôme en fonte</b>			
Couvercle en fonte MAS 180 avec adaptateur	SET213560		429,00
Couvercle en fonte MAS 200 avec adaptateur	SET213561		429,00



<b>+ Dôme en fonte ø 180 mm bas</b>	D016042	1	
<b>Variantes por la façade:</b>			
Cadre de finition	SET213293		<b>4753,00</b>
Cadre galbé, noir	SET213294		<b>5040,00</b>



<b>+ Accumulateur modulaire MAS 440 double paroi</b>	R009042	5	
Couvercle en fonte MAS ø 180	R009095-01	1	
Anneau intermédiaire	10077	1	
<b>Variantes por la façade:</b>			
Cadre de finition	SET213295		<b>6146,00</b>
Cadre galbé, noir	SET213296		<b>6432,50</b>
<b>Option supplémentaire MAS</b>			
Manchon de recharge pour la sortie ø 200 mm	R009105		73,00
Manchon de recharge pour la sortie ø 160 mm	07137		73,00



<b>+ Module chaudière</b>	W027070	1	
<b>Variantes por la façade:</b>			
Cadre de finition	SET213373		<b>6509,50</b>
Cadre galbé, noir	SET213374		<b>6796,00</b>
<b>Option supplémentaire module de chaudière</b>			
Kit de transformation pour sortie en haut	W027082		181,00



Données de planification

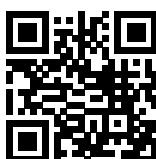

## BKH d'angle 42-66-42 DTR

Composants du set	Art.-Nr.	Pce	Prix
BKH d'angle 42-66-42 DTR GK FR,		1	
Cadre de finition / Cadre galbé		1	
Revêtement chamb. combust. en chamotte (FR)		1	

Options supplémentaires (pour toutes les variantes de hottes)			
EOS easy A (voir page371)			1916,50
Vitrocéramique revêtue (GKB)			309,00
Revêtement chamb. combust. en fonte (FR/Guss)			408,00
Module catalyseur BKH 5.0	HK000210		1109,00
Boîte de raccordement prise d'air ø 125 mm inclus dans vers. EAS	HK000135		127,00
Boîte de raccordement prise d'air ø 150 mm	HK000136		140,50
Boîte bas de raccordement prise d'air ø 125 mm <b>ne convient pas pour :</b> - appareils avec commande électronique de la combustion (équipement ultérieur n'est pas possible) - appareils avec dispositif d'air secondaire intégré	HK000362		110,00
Boîte bas de raccordement prise d'air ø 150 mm <b>ne convient pas pour :</b> - appareils avec commande électronique de la combustion (équipement ultérieur n'est pas possible) - appareils avec dispositif d'air secondaire intégré	HK000363		120,00
Plaque anti-rayonnement avec 1 paroi latérale	HK021450		344,00
BKH dispositif d'air secondaire intégré avec pièce en T ø 200/100 et tuyau ondulé en acier inoxydable L = 3 m <b>Prérequis est la boîte prise d'air</b>	N004042		738,50
BKH dispositif d'air secondaire intégré avec pièce en T ø 180/100 et tuyau ondulé en acier inoxydable L = 3 m <b>Prérequis est la boîte prise d'air</b>	N004043		738,50

## Les différentes hottes:



+ Dôme en fonte ø 200 mm pas pour raccordement direct. Uniquement en combinaison avec une surface de réchauffage MSS ou GNF	10087	1	
Variantes par la façade:			
Cadre de finition		SET213297	4438,00
Cadre galbé, noir		SET213298	4725,00
Option supplémentaire pour dôme en fonte			
Dôme en fonte ø 180 mm	D004186		0,00



<b>+ Dôme en fonte ø 200 mm avec anneaux d'échangeur de chaleur en fonte</b>		R015006-02	1	
<b>Variantes por la façade:</b>				
Cadre de finition		SET213299		<b>5037,50</b>
Cadre galbé, noir		SET213300		<b>5324,50</b>
<b>Article alternatif: manchon de raccordement excentrique au lieu du dôme en fonte</b>				
Manchon de raccordement excentrique ø 200 mm		S003025		-178,00
Manchon de raccordement excentrique ø 180 mm		S003024		-178,00
<b>Options supplémentaires</b>				
Coude à 90° - clapet d'étranglement et nettoyage ø 200 mm		S002208		<b>285,00</b>
Coude à 90° - clapet d'étranglement et nettoyage - ø 180 mm		S002198		<b>264,50</b>
<b>Article alternatif: couvercle en fonte MAS au lieu du dôme en fonte</b>				
Couvercle en fonte MAS 180 avec adaptateur		SET213560		429,00
Couvercle en fonte MAS 200 avec adaptateur		SET213561		429,00



<b>+ Dôme en fonte ø 180 mm bas</b>		D016042	1	
<b>Variantes por la façade:</b>				
Cadre de finition		SET213301		<b>4753,00</b>
Cadre galbé, noir		SET213302		<b>5040,00</b>



<b>+ Accumulateur modulaire MAS 440 double paroi</b>		R009042	5	
Couvercle en fonte MAS ø 180		R009095-01	1	
Anneau intermédiaire		10077	1	
<b>Variantes por la façade:</b>				
Cadre de finition		SET213303		<b>6146,00</b>
Cadre galbé, noir		SET213304		<b>6432,50</b>
<b>Option supplémentaire MAS</b>				
Manchon de recharge pour la sortie ø 200 mm		R009105		73,00
Manchon de recharge pour la sortie ø 160 mm		07137		73,00



<b>+ Module chaudière</b>		W027070	1	
<b>Variantes por la façade:</b>				
Cadre de finition		SET213375		<b>6509,50</b>
Cadre galbé, noir		SET213376		<b>6796,00</b>
<b>Option supplémentaire module de chaudière</b>				
Kit de transformation pour sortie en haut		W027082		181,00



Données de planification

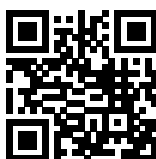

## BKH d'angle 42-66-42 STL

Composants du set	Art.-Nr.	Pce	Prix
BKH d'angle 42-66-42 STL GK FR,		1	
Cadre de montage 60 mm		1	
Revêtement chamb. combust. en chamotte (FR)		1	



Options supplémentaires (pour toutes les variantes de hottes)			
EOS easy A (voir page 371)			1916,50
Vitrocéramique revêtue (GKB)			309,00
Revêtement chamb. combust. en fonte (FR/Guss)			408,00
Module catalyseur BKH 5.0	HK000210		1109,00
Boîte de raccordement prise d'air ø 125 mm inclus dans vers. EAS	HK000135		127,00
Boîte de raccordement prise d'air ø 150 mm	HK000136		140,50
Boîte bas de raccordement prise d'air ø 125 mm <b>ne convient pas pour :</b> - appareils avec commande électronique de la combustion (équipement ultérieur n'est pas possible) - appareils avec dispositif d'air secondaire intégré	HK000362		110,00
Boîte bas de raccordement prise d'air ø 150 mm <b>ne convient pas pour :</b> - appareils avec commande électronique de la combustion (équipement ultérieur n'est pas possible) - appareils avec dispositif d'air secondaire intégré	HK000363		120,00
Plaque anti-rayonnement avec 1 paroi latérale	HK021450		344,00
BKH dispositif d'air secondaire intégré avec pièce en T ø 200/100 et tuyau ondulé en acier inoxydable L = 3 m <b>Prérequis est la boîte prise d'air</b>	N004042		738,50
BKH dispositif d'air secondaire intégré avec pièce en T ø 180/100 et tuyau ondulé en acier inoxydable L = 3 m <b>Prérequis est la boîte prise d'air</b>	N004043		738,50

## Les différentes hottes:



+ Dôme en fonte ø 200 mm pas pour raccordement direct. Uniquement en combinaison avec une surface de réchauffage MSS ou GNF	10087	1	
Variantes por la façade:			
Cadre de montage, noir 60 mm	 SET213305		<b>6220,00</b>
Option supplémentaire pour dôme en fonte			
Dôme en fonte ø 180 mm	D004186		0,00



<b>+ Dôme en fonte ø 200 mm avec anneaux d'échangeur de chaleur en fonte</b>	R015006-02	1	
<b>Variantes por la façade:</b>			
Cadre de montage, noir 60 mm	 SET213306		<b>6819,50</b>
<b>Article alternatif: manchon de raccordement excentrique au lieu du dôme en fonte</b>			
Manchon de raccordement excentrique ø 200 mm		S003025	-178,00
Manchon de raccordement excentrique ø 180 mm	 S003024		-178,00
<b>Options supplémentaires</b>			
Coude à 90° - clapet d'étranglement et nettoyage ø 200 mm		S002208	<b>285,00</b>
Coude à 90° - clapet d'étranglement et nettoyage - ø 180 mm		S002198	<b>264,50</b>
<b>Article alternatif: couvercle en fonte MAS au lieu du dôme en fonte</b>			
Couvercle en fonte MAS 180 avec adaptateur		SET213560	429,00
Couvercle en fonte MAS 200 avec adaptateur	 SET213561		429,00



<b>+ Accumulateur modulaire MAS 440 double paroi</b>	R009042	5	
Couvercle en fonte MAS ø 180	R009095-01	1	
Anneau intermédiaire	10077	1	
<b>Variantes por la façade:</b>			
Cadre de montage, noir 60 mm	 SET213307		<b>7928,00</b>
<b>Option supplémentaire MAS</b>			
Manchon de recharge pour la sortie ø 200 mm		R009105	73,00
Manchon de recharge pour la sortie ø 160 mm		07137	73,00



<b>+ Module chaudière</b>	W027070	1	
<b>Variantes por la façade:</b>			
Cadre de montage, noir 60 mm	 SET213377		<b>8291,50</b>
<b>Option supplémentaire module de chaudière</b>			
Kit de transformation pour sortie en haut		W027082	181,00



Données de planification

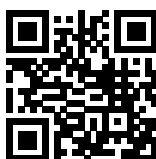

## BKH d'angle 42-66-42 STR

Composants du set	Art.-Nr.	Pce	Prix
BKH d'angle 42-66-42 STR GK FR,		1	
Cadre de montage 60 mm		1	
Revêtement chamb. combust. en chamotte (FR)		1	



Options supplémentaires (pour toutes les variantes de hottes)			
EOS easy A (voir page371)			1916,50
Vitrocéramique revêtue (GKB)			309,00
Revêtement chamb. combust. en fonte (FR/Guss)			408,00
Module catalyseur BKH 5.0	HK000210		1109,00
Boîte de raccordement prise d'air ø 125 mm inclus dans vers. EAS	HK000135		127,00
Boîte de raccordement prise d'air ø 150 mm	HK000136		140,50
Boîte bas de raccordement prise d'air ø 125 mm <b>ne convient pas pour :</b> - appareils avec commande électronique de la combustion (équipement ultérieur n'est pas possible) - appareils avec dispositif d'air secondaire intégré	HK000362		110,00
Boîte bas de raccordement prise d'air ø 150 mm <b>ne convient pas pour :</b> - appareils avec commande électronique de la combustion (équipement ultérieur n'est pas possible) - appareils avec dispositif d'air secondaire intégré	HK000363		120,00
Plaque anti-rayonnement avec 1 paroi latérale	HK021450		344,00
BKH dispositif d'air secondaire intégré avec pièce en T ø 200/100 et tuyau ondulé en acier inoxydable L = 3 m <b>Prérequis est la boîte prise d'air</b>	N004042		738,50
BKH dispositif d'air secondaire intégré avec pièce en T ø 180/100 et tuyau ondulé en acier inoxydable L = 3 m <b>Prérequis est la boîte prise d'air</b>	N004043		738,50

## Les différentes hottes:



+ Dôme en fonte ø 200 mm pas pour raccordement direct. Uniquement en combinaison avec une surface de réchauffage MSS ou GNF	10087	1	
Variantes por la façade:			
Cadre de montage, noir 60 mm	 SET213308		<b>6220,00</b>
Option supplémentaire pour dôme en fonte			
Dôme en fonte ø 180 mm	D004186		0,00



<b>+ Dôme en fonte ø 200 mm avec anneaux d'échangeur de chaleur en fonte</b>	R015006-02	1	
<b>Variantes por la façade:</b>			
Cadre de montage, noir 60 mm	 SET213309		<b>6819,50</b>
<b>Article alternatif: manchon de raccordement excentrique au lieu du dôme en fonte</b>			
Manchon de raccordement excentrique ø 200 mm		S003025	-178,00
Manchon de raccordement excentrique ø 180 mm	 S003024		-178,00
<b>Options supplémentaires</b>			
Coude à 90° - clapet d'étranglement et nettoyage ø 200 mm		S002208	<b>285,00</b>
Coude à 90° - clapet d'étranglement et nettoyage - ø 180 mm		S002198	<b>264,50</b>
<b>Article alternatif: couvercle en fonte MAS au lieu du dôme en fonte</b>			
Couvercle en fonte MAS 180 avec adaptateur		SET213560	429,00
Couvercle en fonte MAS 200 avec adaptateur	 SET213561		429,00



<b>+ Accumulateur modulaire MAS 440 double paroi</b>	R009042	5	
Couvercle en fonte MAS ø 180	R009095-01	1	
Anneau intermédiaire	10077	1	
<b>Variantes por la façade:</b>			
Cadre de montage, noir 60 mm	 SET213310		<b>7928,00</b>
<b>Option supplémentaire MAS</b>			
Manchon de recharge pour la sortie ø 200 mm		R009105	73,00
Manchon de recharge pour la sortie ø 160 mm		07137	73,00



<b>+ Module chaudière</b>	W027070	1	
<b>Variantes por la façade:</b>			
Cadre de montage, noir 60 mm	 SET213378		<b>8291,50</b>
<b>Option supplémentaire module de chaudière</b>			
Kit de transformation pour sortie en haut		W027082	181,00



Données de planification



## BKH d'angle 42-98-42 STL

Composants du set	Art.-Nr.	Pce	Prix
BKH d'angle 42-98-42 STL GK FR,		1	
Cadre de montage 60 mm		1	
Revêtement chamb. combust. en chamotte (FR)		1	



Options supplémentaires (pour toutes les variantes de hottes)			
EOS easy A (voir page371)			1916,50
Vitrocéramique revêtue (GKB)			396,00
Revêtement chamb. combust. en fonte (FR/Guss)			444,00
Module catalyseur BKH 5.0	HK000210		1109,00
Boîte de raccordement prise d'air ø 125 mm inclus dans vers. EAS	HK000135		127,00
Boîte de raccordement prise d'air ø 150 mm	HK000136		140,50
Boîte bas de raccordement prise d'air ø 125 mm <b>ne convient pas pour :</b> - appareils avec commande électronique de la combustion (équipement ultérieur n'est pas possible) - appareils avec dispositif d'air secondaire intégré	HK000362		110,00
Boîte bas de raccordement prise d'air ø 150 mm <b>ne convient pas pour :</b> - appareils avec commande électronique de la combustion (équipement ultérieur n'est pas possible) - appareils avec dispositif d'air secondaire intégré	HK000363		120,00
BKH dispositif d'air secondaire intégré avec pièce en T ø 200/100 et tuyau ondulé en acier inoxydable L = 3 m <b>Prérequis est la boîte prise d'air</b>	N004042		738,50
BKH dispositif d'air secondaire intégré avec pièce en T ø 180/100 et tuyau ondulé en acier inoxydable L = 3 m <b>Prérequis est la boîte prise d'air</b>	N004043		738,50

## Les différentes hottes:



+ Dôme en fonte ø 200 mm pas pour raccordement direct. Uniquement en combinaison avec une surface de réchauffage MSS ou GNF	10087	1	
Variantes par la façade:			
Cadre de montage, noir 60 mm	 SET213311		<b>6959,00</b>
Option supplémentaire pour dôme en fonte			
Dôme en fonte ø 180 mm	D004186		0,00



<b>+ Dôme en fonte ø 200 mm avec anneaux d'échangeur de chaleur en fonte</b>	R015006-04	1	
<b>Variantes por la façade:</b>			
Cadre de montage, noir 60 mm		SET213312	<b>8157,50</b>
<b>Article alternatif: manchon de raccordement excentrique au lieu du dôme en fonte</b>			
Manchon de raccordement excentrique ø 200 mm		S003025	-178,00
Manchon de raccordement excentrique ø 180 mm		S003024	-178,00
<b>Options supplémentaires</b>			
Coude à 90° - clapet d'étranglement et nettoyage ø 200 mm		S002208	<b>285,00</b>
Coude à 90° - clapet d'étranglement et nettoyage - ø 180 mm		S002198	<b>264,50</b>
<b>Article alternatif: couvercle en fonte MAS au lieu du dôme en fonte</b>			
Couvercle en fonte MAS 180 avec adaptateur		SET213560	429,00
Couvercle en fonte MAS 200 avec adaptateur		SET213561	429,00



<b>+ Accumulateur modulaire MAS 440 double paroi</b>	R009042	5	
Couvercle en fonte MAS ø 180	R009095-01	1	
Anneau intermédiaire	10077	1	
<b>Variantes por la façade:</b>			
Cadre de montage, noir 60 mm		SET213313	<b>8666,50</b>
<b>Option supplémentaire MAS</b>			
Manchon de recharge pour la sortie ø 200 mm	R009105		73,00
Manchon de recharge pour la sortie ø 160 mm	07137		73,00



<b>+ Module chaudière</b>	W027070	1	
<b>Variantes por la façade:</b>			
Cadre de montage, noir		SET213379	<b>9030,00</b>
<b>Option supplémentaire module de chaudière</b>			
Kit de transformation pour sortie en haut	W027082		181,00



Données de planification



## BKH d'angle 42-98-42 STR

Composants du set	Art.-Nr.	Pce	Prix
BKH d'angle 42-98-42 STR GK FR,		1	
Cadre de montage 60 mm		1	
Revêtement chamb. combust. en chamotte (FR)		1	





Options supplémentaires (pour toutes les variantes de hottes)			
EOS easy A (voir page 371)			1916,50
Vitrocéramique revêtue (GKB)			396,00
Revêtement chamb. combust. en fonte (FR/Guss)			444,00
Module catalyseur BKH 5.0	HK000210		1109,00
Boîte de raccordement prise d'air ø 125 mm inclus dans vers. EAS	HK000135		127,00
Boîte de raccordement prise d'air ø 150 mm	HK000136		140,50
Boîte bas de raccordement prise d'air ø 125 mm <b>ne convient pas pour :</b> - appareils avec commande électronique de la combustion (équipement ultérieur n'est pas possible) - appareils avec dispositif d'air secondaire intégré	HK000362		110,00
Boîte bas de raccordement prise d'air ø 150 mm <b>ne convient pas pour :</b> - appareils avec commande électronique de la combustion (équipement ultérieur n'est pas possible) - appareils avec dispositif d'air secondaire intégré	HK000363		120,00
BKH dispositif d'air secondaire intégré avec pièce en T ø 200/100 et tuyau ondulé en acier inoxydable L = 3 m <b>Prérequis est la boîte prise d'air</b>	N004042		738,50
BKH dispositif d'air secondaire intégré avec pièce en T ø 180/100 et tuyau ondulé en acier inoxydable L = 3 m <b>Prérequis est la boîte prise d'air</b>	N004043		738,50

## Les différentes hottes:



+ Dôme en fonte ø 200 mm pas pour raccordement direct. Uniquement en combinaison avec une surface de réchauffage MSS ou GNF	10087	1	
Variantes par la façade:			
Cadre de montage, noir 60 mm	 SET213314		<b>6959,00</b>
Option supplémentaire pour dôme en fonte			
Dôme en fonte ø 180 mm	D004186		0,00



<b>+ Dôme en fonte ø 200 mm avec anneaux d'échangeur de chaleur en fonte</b>	R015006-04	1	
<b>Variantes por la façade:</b>			
Cadre de montage, noir 60 mm	 SET213315		<b>8157,50</b>
<b>Article alternatif: manchon de raccordement excentrique au lieu du dôme en fonte</b>			
Manchon de raccordement excentrique ø 200 mm	 S003025		-178,00
Manchon de raccordement excentrique ø 180 mm	S003024		-178,00
<b>Options supplémentaires</b>			
Coude à 90° - clapet d'étranglement et nettoyage ø 200 mm	S002208		<b>285,00</b>
Coude à 90° - clapet d'étranglement et nettoyage - ø 180 mm	S002198		<b>264,50</b>
<b>Article alternatif: couvercle en fonte MAS au lieu du dôme en fonte</b>			
Couvercle en fonte MAS 180 avec adaptateur	 SET213560		429,00
Couvercle en fonte MAS 200 avec adaptateur	 SET213561		429,00



<b>+ Accumulateur modulaire MAS 440 double paroi</b>	R009042	5	
Couvercle en fonte MAS ø 180	R009095-01	1	
Anneau intermédiaire	10077	1	
<b>Variantes por la façade:</b>			
Cadre de montage, noir 60 mm	 SET213316		<b>8666,50</b>
<b>Option supplémentaire MAS</b>			
Manchon de recharge pour la sortie ø 200 mm	R009105		73,00
Manchon de recharge pour la sortie ø 160 mm	07137		73,00



<b>+ Module chaudière</b>	W027070	1	
<b>Variantes por la façade:</b>			
Cadre de montage, noir 60 mm	 SET213380		<b>9030,00</b>
<b>Option supplémentaire module de chaudière</b>			
Kit de transformation pour sortie en haut	W027082		181,00



Données de planification



## BKH d'angle 50-82-42 STL

Composants du set	Art.-Nr.	Pce	Prix
BKH d'angle 50-82-42 STL GK FR,		1	
Cadre de montage 60 mm		1	
Revêtement chamb. combust. en chamotte (FR)		1	



Options supplémentaires (pour toutes les variantes de hottes)			
EOS easy A (voir page371)			1916,50
Vitrocéramique revêtue (GKB)			432,00
Revêtement chamb. combust. en fonte (FR/Guss)			420,00
Module catalyseur BKH 5.0	HK000210		1109,00
Boîte de raccordement prise d'air ø 125 mm inclus dans vers. EAS	HK000135		127,00
Boîte de raccordement prise d'air ø 150 mm	HK000136		140,50
Boîte bas de raccordement prise d'air ø 125 mm <b>ne convient pas pour :</b> - appareils avec commande électronique de la combustion (équipement ultérieur n'est pas possible) - appareils avec dispositif d'air secondaire intégré	HK000362		110,00
Boîte bas de raccordement prise d'air ø 150 mm <b>ne convient pas pour :</b> - appareils avec commande électronique de la combustion (équipement ultérieur n'est pas possible) - appareils avec dispositif d'air secondaire intégré	HK000363		120,00
BKH dispositif d'air secondaire intégré avec pièce en T ø 200/100 et tuyau ondulé en acier inoxydable L = 3 m <b>Prérequis est la boîte prise d'air</b>	N004042		738,50
BKH dispositif d'air secondaire intégré avec pièce en T ø 180/100 et tuyau ondulé en acier inoxydable L = 3 m <b>Prérequis est la boîte prise d'air</b>	N004043		738,50

## Les différentes hottes:



+ Dôme en fonte ø 200 mm pas pour raccordement direct. Uniquement en combinaison avec une surface de réchauffage MSS ou GNF	10087	1	
Variantes par la façade:			
Cadre de montage, noir 60 mm	 SET213317		<b>6602,50</b>
Option supplémentaire pour dôme en fonte			
Dôme en fonte ø 180 mm	D004186		0,00



<b>+ Dôme en fonte ø 200 mm avec anneaux d'échangeur de chaleur en fonte</b>	R015006-04	1	
<b>Variantes por la façade:</b>			
Cadre de montage, noir 60 mm	 SET213318		<b>7801,00</b>
<b>Article alternatif: manchon de raccordement excentrique au lieu du dôme en fonte</b>			
Manchon de raccordement excentrique ø 200 mm		S003025	-178,00
Manchon de raccordement excentrique ø 180 mm		S003024	-178,00
<b>Options supplémentaires</b>			
Coude à 90° - clapet d'étranglement et nettoyage ø 200 mm		S002208	<b>285,00</b>
Coude à 90° - clapet d'étranglement et nettoyage - ø 180 mm		S002198	<b>264,50</b>
<b>Article alternatif: couvercle en fonte MAS au lieu du dôme en fonte</b>			
Couvercle en fonte MAS 180 avec adaptateur		SET213560	429,00
Couvercle en fonte MAS 200 avec adaptateur		SET213561	429,00



<b>+ Accumulateur modulaire MAS 440 double paroi</b>	R009042	5	
Couvercle en fonte MAS ø 180	R009095-01	1	
Anneau intermédiaire	10077	1	
<b>Variantes por la façade:</b>			
Cadre de montage, noir 60 mm	 SET213319		<b>8310,00</b>
<b>Option supplémentaire MAS</b>			
Manchon de recharge pour la sortie ø 200 mm		R009105	73,00
Manchon de recharge pour la sortie ø 160 mm		07137	73,00



<b>+ Module chaudière</b>	W027070	1	
<b>Variantes por la façade:</b>			
Cadre de montage, noir 60 mm	 SET213381		<b>8673,50</b>
<b>Option supplémentaire module de chaudière</b>			
Kit de transformation pour sortie en haut		W027082	181,00



Données de planification



## BKH d'angle 50-82-42 STR

Composants du set	Art.-Nr.	Pce	Prix
BKH d'angle 50-82-42 STR GK FR,		1	
Cadre de montage 60 mm		1	
Revêtement chamb. combust. en chamotte (FR)		1	





Options supplémentaires (pour toutes les variantes de hottes)			
EOS easy A (voir page371)			1916,50
Vitrocéramique revêtue (GKB)			432,00
Revêtement chamb. combust. en fonte (FR/Guss)			420,00
Module catalyseur BKH 5.0	HK000210		1109,00
Boîte de raccordement prise d'air ø 125 mm inclus dans vers. EAS	HK000135		127,00
Boîte de raccordement prise d'air ø 150 mm	HK000136		140,50
Boîte bas de raccordement prise d'air ø 125 mm <b>ne convient pas pour :</b> - appareils avec commande électronique de la combustion (équipement ultérieur n'est pas possible) - appareils avec dispositif d'air secondaire intégré	HK000362		110,00
Boîte bas de raccordement prise d'air ø 150 mm <b>ne convient pas pour :</b> - appareils avec commande électronique de la combustion (équipement ultérieur n'est pas possible) - appareils avec dispositif d'air secondaire intégré	HK000363		120,00
BKH dispositif d'air secondaire intégré avec pièce en T ø 200/100 et tuyau ondulé en acier inoxydable L = 3 m <b>Prérequis est la boîte prise d'air</b>	N004042		738,50
BKH dispositif d'air secondaire intégré avec pièce en T ø 180/100 et tuyau ondulé en acier inoxydable L = 3 m <b>Prérequis est la boîte prise d'air</b>	N004043		738,50

## Les différentes hottes:



+ Dôme en fonte ø 200 mm pas pour raccordement direct. Uniquement en combinaison avec une surface de réchauffage MSS ou GNF	10087	1	
Variantes par la façade:			
Cadre de montage, noir 60 mm	 SET213320		<b>6602,50</b>
Option supplémentaire pour dôme en fonte			
Dôme en fonte ø 180 mm	D004186		0,00



<b>+ Dôme en fonte ø 200 mm avec anneaux d'échangeur de chaleur en fonte</b>	R015006-04	1	
<b>Variantes por la façade:</b>			
Cadre de montage, noir 60 mm	 SET213321		<b>7801,00</b>
<b>Article alternatif: manchon de raccordement excentrique au lieu du dôme en fonte</b>			
Manchon de raccordement excentrique	S003025		-178,00
Manchon de raccordement excentrique ø 180 mm	 S003024		-178,00
<b>Options supplémentaires</b>			
Coude à 90° - clapet d'étranglement et nettoyage ø 200 mm	S002208		<b>285,00</b>
Coude à 90° - clapet d'étranglement et nettoyage - ø 180 mm	S002198		<b>264,50</b>
<b>Article alternatif: couvercle en fonte MAS au lieu du dôme en fonte</b>			
Couvercle en fonte MAS 180 avec adaptateur	 SET213560		429,00
Couvercle en fonte MAS 200 avec adaptateur	 SET213561		429,00



<b>+ Accumulateur modulaire MAS 440 double paroi</b>	R009042	5	
Couvercle en fonte MAS ø 180	R009095-01	1	
Anneau intermédiaire	10077	1	
<b>Variantes por la façade:</b>			
Cadre de montage, noir 60 mm	 SET213322		<b>8310,00</b>
<b>Option supplémentaire MAS</b>			
Manchon de recharge pour la sortie ø 200 mm	R009105		73,00
Manchon de recharge pour la sortie ø 160 mm	07137		73,00



<b>+ module chaudière</b>	W027070	1	
<b>Variantes por la façade:</b>			
Cadre de montage, noir 60 mm	 SET213382		<b>8673,50</b>
<b>Option supplémentaire module de chaudière</b>			
Kit de transformation pour sortie en haut	W027082		181,00



Données de planification

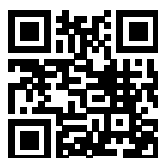

## BKH Panorama 45-45-45-45 ST

Composants du set	Art.-Nr.	Pce	Prix
<b>BKH Panorama 45-45-45-45 ST GK FR,</b> manchon de sortie ø 200 mm Manchon d'air de combustion ø 150 mm		1	
Revêtement chamb. combust. en chamotte (FR)		1	



Options supplémentaires			
EOS easy A (voir page 371)			1796,50
Vitrocéramique revêtue (GKB)			359,00
Extension en fonte pour la chambre de combustion			
Revêtement chamb. combust. en fonte (FR/Guss)			333,50
Extension en fonte pour la chambre de combustion start droite tablette (FT)	HK050240		352,00
Extension en fonte pour la chambre de combustion start droite Cadre de montage (AK)	HK050243		365,00
Extension en fonte pour la chambre de combustion start gauche tablette (FT)	HK050241		352,00
Extension en fonte pour la chambre de combustion start gauche Cadre de montage (AK)	HK050244		365,00
Extension en fonte pour la chambre de combustion start - fin	HK050242		126,00
Extension en fonte pour la chambre de combustion 1-pièce	HK050245		327,50
Extension en fonte pour la chambre de combustion 2- pièces	HK050246		624,00
Extension en fonte pour la chambre de combustion GFF (voir page 76)			
L'unité de support			
L'unité de support suspendue BKH Panorama 45-45-45-45	HK050430		747,50
Augmentation de l'unité de support 200 mm	HK000880		123,50
Kit d'extension unité de support pour construction autonome	HK000890		625,00
Module de catalyseur BKH 5.0 Panorama <sup>1</sup>			
	HK000250-01		382,00

<sup>1</sup>Indications sur la « puissance nominale » déterminée avec capot en acier ø 200 mm et catalyseur monté

## Les variantes:

Variantes par la façade:			
Panorama cache étroit, (cadre de montage AK) noir		SET213444	<b>8182,00</b>
Panorama cache large (tablette FT), noir		SET213445	<b>8182,00</b>
Options supplémentaires			
Manchon de rechange pour la sortie ø 180 mm	I058043		96,50



+ <b>Accumulateur modulaire MAS 440 double paroi</b>	R009042	2	
Couvercle en fonte MAS ø 180	R009095-01	1	
Anneau intermédiaire	10085.1	1	
Variantes par la façade:			
Panorama cache étroit, (cadre de montage AK) noir		SET213447	<b>9447,00</b>
Panorama cache large (tablette FT), noir		SET213448	<b>9447,00</b>
Option supplémentaire MAS			
Hotte en fonte MAS ø 200	R009095-02		0,00

## BKH Panorama 45-65-45-65 ST



Données de planification

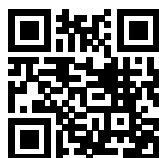



Composants du set	Art.-Nr.	Pce	Prix
<b>BKH Panorama 45-65-45-65 ST GK FR,</b> manchon de sortie ø 200 mm Manchon d'air de combustion ø 150 mm		1	
Revêtement chamb. combust. en chamotte (FR)		1	
<b>Options supplémentaires</b>			
EOS easy A (voir page 371)			1796,50
Vitrocéramique revêtue (GKB)			464,50
Revêtement chamb. combust. en fonte (FR/Guss)			333,50
<b>Extension en fonte pour la chambre de combustion</b>			
Extension en fonte pour la chambre de combustion start droite tablette (FT)	HK050240		352,00
Extension en fonte pour la chambre de combustion start droite Cadre de montage (AK)	HK050243		365,00
Extension en fonte pour la chambre de combustion start gauche tablette (FT)	HK050241		352,00
Extension en fonte pour la chambre de combustion start gauche Cadre de montage (AK)	HK050244		365,00
Extension en fonte pour la chambre de combustion start - fin	HK050242		126,00
Extension en fonte pour la chambre de combustion 1-pièce	HK050245		327,50
Extension en fonte pour la chambre de combustion 2- pièces	HK050246		624,00
Extension en fonte pour la chambre de combustion GFF (voir page 76)			
<b>L'unité de support</b>			
L'unité de support suspendue BKH Panorama 45-65-45-65	HK051430		797,50
Augmentation de l'unité de support 200 mm	HK000880		123,50
Kit d'extension unité de support pour construction autonome	HK000890		625,00
Module de catalyseur BKH 5.0 Panorama <sup>1</sup>			
	HK000250-01		382,00

<sup>1</sup>Indications sur la « puissance nominale » déterminée avec capot en acier ø 200 mm et catalyseur monté

## Les variantes:

<b>Variantes par la façade:</b>			
Panorama cache étroit, (cadre de montage AK) noir		SET213449	<b>9480,00</b>
Panorama cache large (tablette FT), noir		SET213450	<b>9480,00</b>
<b>Options supplémentaires</b>			
Manchon de rechange pour la sortie ø 180 mm	I058043		96,50



<b>+ Accumulateur modulaire MAS 440 double paroi</b>	R009042	2	
Couvercle en fonte MAS ø 180	R009095-01	1	
Anneau intermédiaire	10085.1	1	
<b>Variantes par la façade:</b>			
Panorama cache étroit, (cadre de montage AK) noir		SET213451	<b>10745,00</b>
Panorama cache large (tablette FT), noir		SET213452	<b>10745,00</b>
<b>Option supplémentaire MAS</b>			
Hotte en fonte MAS ø 200	R009095-02		0,00



Données de planification

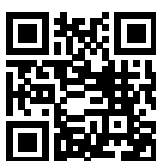

## BKH Panorama 45-80-45-80 ST

Composants du set	Art.-Nr.	Pce	Prix
<b>BKH Panorama 45-80-45-80 ST GK FR,</b> manchon de sortie ø 200 mm Manchon d'air de combustion ø 150 mm		1	
Revêtement chamb. combust. en chamotte (FR)		1	



Options supplémentaires			
EOS easy A (voir page 371)			1796,50
Vitrocéramique revêtue (GKB)			543,50
Extension en fonte pour la chambre de combustion			
Revêtement chamb. combust. en fonte (FR/Guss)			333,50
Extension en fonte pour la chambre de combustion start droite tablette (FT)	HK050240		352,00
Extension en fonte pour la chambre de combustion start droite Cadre de montage (AK)	HK050243		365,00
Extension en fonte pour la chambre de combustion start gauche tablette (FT)	HK050241		352,00
Extension en fonte pour la chambre de combustion start gauche Cadre de montage (AK)	HK050244		365,00
Extension en fonte pour la chambre de combustion start - fin	HK050242		126,00
Extension en fonte pour la chambre de combustion 1-pièce	HK050245		327,50
Extension en fonte pour la chambre de combustion 2- pièces	HK050246		624,00
Extension en fonte pour la chambre de combustion GFF (voir page 76)			
L'unité de support			
L'unité de support suspendue BKH Panorama 45-80-45-80	HK052430		834,50
Augmentation de l'unité de support 200 mm	HK000880		123,50
Kit d'extension unité de support pour construction autonome	HK000890		625,00
Module de catalyseur BKH 5.0 Panorama <sup>1</sup>			
	HK000250-01		382,00

<sup>1</sup>Indications sur la « puissance nominale » déterminée avec capot en acier ø 200 mm et catalyseur monté

## Les variantes:

Variantes par la façade:			
Panorama cache étroit, (cadre de montage AK) noir		SET213494	10506,00
Panorama cache large (tablette FT), noir		SET213495	10506,00
Options supplémentaires			
Manchon de rechange pour la sortie ø 180 mm	I058043		96,50



+ <b>Accumulateur modulaire MAS 440 double paroi</b>	R009042	2	
Couvercle en fonte MAS ø 180	R009095-01	1	
Anneau intermédiaire	10085.1	1	
Variantes par la façade:			
Panorama cache étroit, (cadre de montage AK) noir		SET213496	11771,00
Panorama cache large (tablette FT), noir		SET213497	11771,00
Option supplémentaire MAS			
Hotte en fonte MAS ø 200	R009095-02		0,00

## BKH Panorama 45-35-60-35 ST



Données de planification

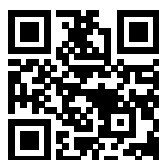



Composants du set	Art.-Nr.	Pce	Prix
<b>BKH Panorama 45-35-60-35 ST GK FR,</b> manchon de sortie ø 200 mm Manchon d'air de combustion ø 150 mm		1	
Revêtement chamb. combust. en chamotte (FR)		1	
<b>Options supplémentaires</b>			
EOS easy A (voir page 371)			1796,50
Vitrocéramique revêtue (GKB)			345,50
Revêtement chamb. combust. en fonte (FR/Guss)			457,00
<b>Extension en fonte pour la chambre de combustion</b>			
Extension en fonte pour la chambre de combustion start droite tablette (FT)	HK050240		352,00
Extension en fonte pour la chambre de combustion start droite Cadre de montage (AK)	HK050243		365,00
Extension en fonte pour la chambre de combustion start gauche tablette (FT)	HK050241		352,00
Extension en fonte pour la chambre de combustion start gauche Cadre de montage (AK)	HK050244		365,00
Extension en fonte pour la chambre de combustion start - fin	HK050242		126,00
Extension en fonte pour la chambre de combustion 1-pièce	HK050245		327,50
Extension en fonte pour la chambre de combustion 2- pièces	HK050246		624,00
Extension en fonte pour la chambre de combustion GFF (voir page 76)			
<b>L'unité de support</b>			
L'unité de support suspendue BKH Panorama 45-35-60-35	HK053430		754,00
Augmentation de l'unité de support 200 mm	HK000880		123,50
Kit d'extension unité de support pour construction autonome	HK000890		625,00
Module de catalyseur BKH 5.0 Panorama <sup>1</sup>			
	HK000250-01		382,00

<sup>1</sup>Indications sur la « puissance nominale » déterminée avec capot en acier ø 200 mm et catalyseur monté

## Les variantes:

<b>Variantes par la façade:</b>			
Panorama cache étroit, (cadre de montage AK) noir		SET213498	<b>8466,50</b>
Panorama cache large (tablette FT), noir		SET213499	<b>8466,50</b>
<b>Options supplémentaires</b>			
Manchon de rechange pour la sortie ø 180 mm	I058043		96,50



<b>+ Accumulateur modulaire MAS 440 double paroi</b>	R009042	2	
Couvercle en fonte MAS ø 180	R009095-01	1	
Anneau intermédiaire	10085.1	1	
<b>Variantes par la façade:</b>			
Panorama cache étroit, (cadre de montage AK) noir		SET213500	<b>9731,50</b>
Panorama cache large (tablette FT), noir		SET213501	<b>9731,50</b>
<b>Option supplémentaire MAS</b>			
Hotte en fonte MAS ø 200	R009095-02		0,00



Données de planification



## BKH Panorama 45-35-90-35 ST

Composants du set	Art.-Nr.	Pce	Prix
<b>BKH Panorama 45-35-90-35 ST GK FR,</b> manchon de sortie ø 200 mm Manchon d'air de combustion ø 150 mm		1	
Revêtement chamb. combust. en chamotte (FR)		1	



Options supplémentaires			
EOS easy A (voir page 371)			1796,50
Vitrocéramique revêtue (GKB)			432,50
Revêtement chamb. combust. en fonte (FR/Guss)			581,00
Extension en fonte pour la chambre de combustion			
Extension en fonte pour la chambre de combustion start droite tablette (FT)	HK050240		352,00
Extension en fonte pour la chambre de combustion start droite Cadre de montage (AK)	HK050243		365,00
Extension en fonte pour la chambre de combustion start gauche tablette (FT)	HK050241		352,00
Extension en fonte pour la chambre de combustion start gauche Cadre de montage (AK)	HK050244		365,00
Extension en fonte pour la chambre de combustion start - fin	HK050242		126,00
Extension en fonte pour la chambre de combustion 1-pièce	HK050245		327,50
Extension en fonte pour la chambre de combustion 2- pièces	HK050246		624,00
Extension en fonte pour la chambre de combustion GFF (voir page 76)			
L'unité de support			
L'unité de support suspendue BKH Panorama 45-35-90-35	HK054430		834,50
Augmentation de l'unité de support 200 mm	HK000880		123,50
Kit d'extension unité de support pour construction autonome	HK000890		625,00
Module de catalyseur BKH 5.0 Panorama <sup>1</sup>	HK000250-01		382,00

<sup>1</sup>Indications sur la « puissance nominale » déterminée avec capot en acier ø 200 mm et catalyseur monté

## Les variantes:

Variantes par la façade:			
Panorama cache étroit, (cadre de montage AK) noir		SET213502	<b>9023,00</b>
Panorama cache large (tablette FT), noir		SET213503	<b>9023,00</b>
Options supplémentaires			
Manchon de rechange pour la sortie ø 180 mm	I058043		96,50



<b>+ Accumulateur modulaire MAS 440 double paroi</b>	R009042	2	
Couvercle en fonte MAS ø 180	R009095-01	1	
Anneau intermédiaire	10085.1	1	
Variantes par la façade:			
Panorama cache étroit, (cadre de montage AK) noir		SET213504	<b>10287,50</b>
Panorama cache large (tablette FT), noir		SET213505	<b>10287,50</b>
Option supplémentaire MAS			
Hotte en fonte MAS ø 200	R009095-02		0,00

## BKH Panorama 45-35-120-35 ST



Données de planification

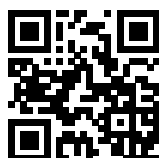

Composants du set	Art.-Nr.	Pce	Prix
<b>BKH Panorama 45-35-120-35 ST GK FR</b> , manchon de sortie ø 200 mm, Manchon d'air de combustion ø 150 mm		1	
Revêtement chamb. combust. en chamotte (FR)		1	



Options supplémentaires			
EOS easy A (voir page 371)			1796,50
Vitrocéramique revêtue (GKB)			506,50
Revêtement chamb. combust. en fonte (FR/Guss)			704,50
Extension en fonte pour la chambre de combustion			
Extension en fonte pour la chambre de combustion start droite tablette (FT)	HK050240		352,00
Extension en fonte pour la chambre de combustion start droite Cadre de montage (AK)	HK050243		365,00
Extension en fonte pour la chambre de combustion start gauche tablette (FT)	HK050241		352,00
Extension en fonte pour la chambre de combustion start gauche Cadre de montage (AK)	HK050244		365,00
Extension en fonte pour la chambre de combustion start - fin	HK050242		126,00
Extension en fonte pour la chambre de combustion 1-pièce	HK050245		327,50
Extension en fonte pour la chambre de combustion 2- pièces	HK050246		624,00
Extension en fonte pour la chambre de combustion GFF (voir page 76)			
L'unité de support			
L'unité de support suspendue BKH Panorama 45-35-120-35	HK055430		884,00
Augmentation de l'unité de support 200 mm	HK000880		123,50
Kit d'extension unité de support pour construction autonome	HK000890		625,00
Module de catalyseur BKH 5.0 Panorama <sup>1</sup>			
	HK000250-01		382,00

<sup>1</sup>Indications sur la « puissance nominale » déterminée avec capot en acier ø 200 mm et catalyseur monté

## Les variantes:

Variantes par la façade:			
Panorama cache étroit, (cadre de montage AK) noir		SET213506	<b>10197,00</b>
Panorama cache large (tablette FT), noir		SET213507	<b>10197,00</b>
Options supplémentaires			
Manchon de rechange pour la sortie ø 180 mm	I058043		96,50



<b>+ Accumulateur modulaire MAS 440 double paroi</b>	R009042	2	
Couvercle en fonte MAS ø 180	R009095-01	1	
Anneau intermédiaire	10085.1	1	
Variantes par la façade:			
Panorama cache étroit, (cadre de montage AK) noir		SET213508	<b>11462,00</b>
Panorama cache large (tablette FT), noir		SET213509	<b>11462,00</b>
Option supplémentaire MAS			
Hotte en fonte MAS ø 200	R009095-02		0,00

## BKH Panorama Extension en fonte pour la chambre de combustion GFF

Sur les foyers panoramiques BKH, la chambre de combustion est élargie avec des plaques en fonte. Cette extension se fait de manière modulaire et peut être construite avec des éléments pour une ou deux plaques en fonte.

### GFF latéral « start - fin »

La version la plus courte du GFF se compose du module « start-fin ». Ses dimensions ont été choisies de manière à remplacer les éléments latéraux (panneau panoramique étroite/large) et à affleurer la table de feu.



Le module GFF « start-fin » (rouge / réf. HK050242 ) peut être monté aussi bien à gauche ou à droite. Attention : si le module doit être installé à gauche et à droite, l'article doit être commandé deux fois.

### GFF latéral avec modules pour une ou deux plaques en fonte



Extension latéral du foyer en fonte sur le GFF « 1- pièce » (jaune / n° d'art. HK050245) et "2 - pièces (rouge / n° d'art. HK050246).

Le GFF commence sur le foyer avec les GFF « Start gauche » (bleu / n° d'art. HK050241) et GFF « Start droite » (vert / n° d'art. HK050240).

Ces kits comprennent un élément de cadre vertical qui termine la prolongation du foyer.

## GFF à l'arrière avec des modules pour une ou deux plaques en fonte.

L'extension du foyer vers l'arrière est réalisée en utilisant les mêmes modules que pour les versions latérales.



Le montage commence directement sur l'insert avec les éléments « Start gauche » (bleu / art. no. HK050241) et « Start droit » (vert / art. no. HK050240).

Le foyer est prolongé vers l'arrière avec les éléments GFF « 1- pièce » (jaune / no. d'art. HK050245) et « 2-pièces » (rouge / no. d'art. HK050246).

**Vous trouverez le plan coté pour le prolongement du foyer en fonte dans la fiche technique du format panoramique correspondant**

## PANORAMA CONSTRUCTION SUSPENDUE



BKH Panorama avec unité de support suspendue (verte)



BKH Panorama avec unité de support suspendue (verte) et kit complémentaire construction autoportante (jaune)

plat

Tunnel

d'angle

Panorama



## Accessoires

Désignation article	Art.-Nr.	Tarif
<b>Clapets de régulation</b>		
Clapet de régulation ø 180 mm	02459	170,00
Clapet de régulation ø 200 mm	02460	185,00



Poignée encastrée

Désignation article	Art.-Nr.	Tarif
<b>Poignée moderne</b> pour clapets de régulation / de gaz de fumées avec arbre	10275	182,00
<b>Poignée encastrée</b> pour clapets de régulation / de gaz de fumées avec arbre	900296	207,50
<b>Poignée rétro</b> pour clapets de régulation / de gaz de fumées avec arbre	10274	167,00

plat

Tunnel

d'angle

Panorama

# Les formats

plat

de la  
page  
86



la cheminée ouverte  
50/66  
Urfeuer - foyer- cuisinière®  
50/66



la cheminée ouverte  
50/88



la cheminée ouverte  
50/110

Données format porte hauteur x largeur en cm

## Formats Panorama

de la  
page  
90



la cheminée ouverte Panora-  
ma  
50/44/66/44



la cheminée ouverte Panorama  
50/44/88/44

Données format porte hauteur x largeur côté x largeur avant x largeur côté en cm

4free



la cheminée ouverte 4free70

de la  
page  
92

plat

Panorama

4free

# Les variants pour l'extension de la chambre de combustion

## Urfeuer plan

avec cadre de finition pour l'extension de la chambre de combustion et construction modulaire de la chambre de combustion g/d à 0° et 90° (rouge/rose)

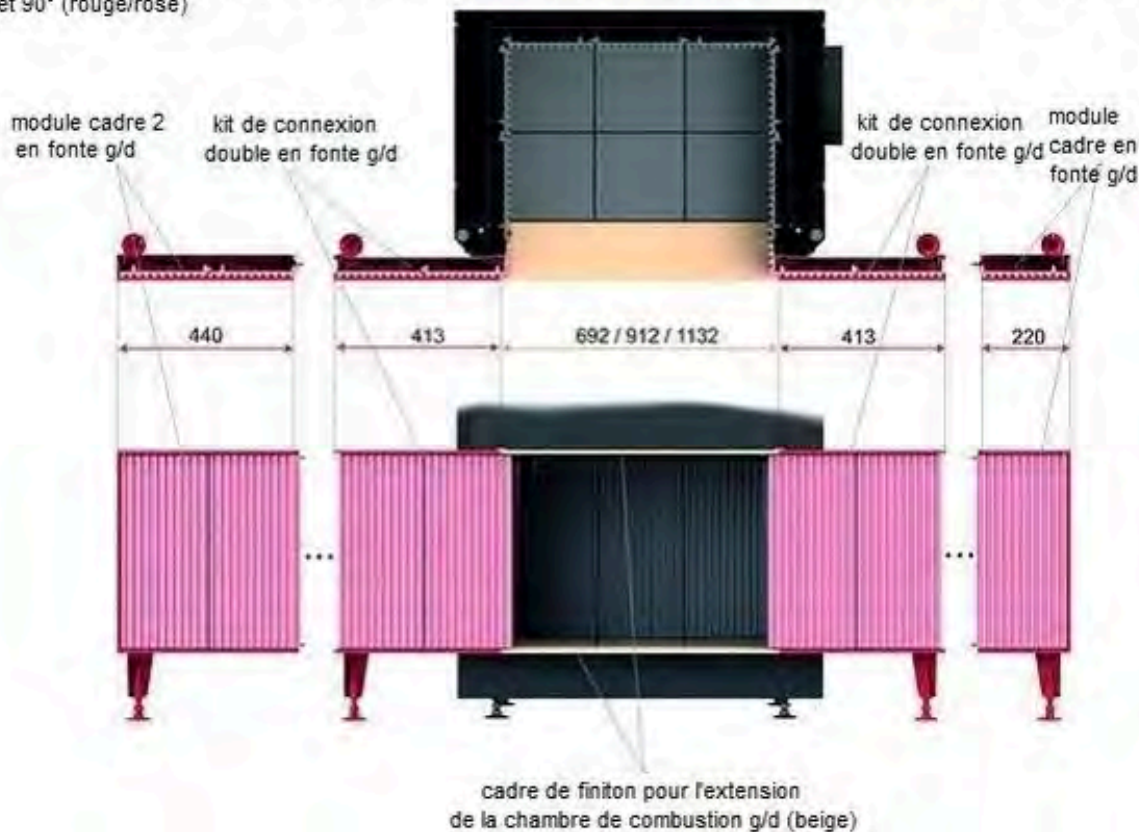

## Urfeuer Panorama

avec cadre de finition pour l'extension de la chambre de combustion (beige) et construction modulaire de la chambre de combustion g/d à 0° et 90° (rouge/rose)



plat

Panorama

4free



Données de planification

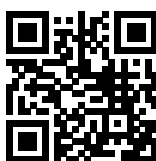

## la cheminée ouverte 50/66

Composants du set	Art.-Nr.	Pce	Prix
<b>la cheminée ouverte 50/66</b> manchon de sortie ø 300 mm		1	
Cadre de montage		1	
Revêtement chambre de combustion en fonte		1	

Options supplémentaires			
Manchon de rechange ø 250 mm	D015042		133,00

## Les variantes:

Variantes par la façade:			
Cadre de montage, noir, 60 mm		SET212690	<b>8385,50</b>
Cadre de montage, noir, 60 mm L/R 2		SET212693	<b>9453,50</b>
Cadre de montage, noir, 60 mm L2/ R2		SET212695	<b>10365,50</b>

Options supplémentaires pour l'extension de la chambre de combustion			
Module cadre simple	D020006-01		692,50
Module cadre double	D021006-01		819,00

Aperçu extention de la chambre de combustion (voir page 84)
Accessoires (voir page 94)



Données de planification

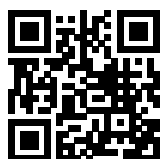

## Urfeuer - foyer- cuisinière® 50/66

Composants du set	Art.-Nr.	Pce	Prix
<b>Urfeuer - foyer- cuisinière® 50/66</b> manchon de sortie ø 300 mm		1	
Cadre de montage		1	
Revêtement chambre de combustion en fonte		1	
Eclairage intérieur chambre de combustion		1	
Support de grill et plaque de grill en fonte		1	

Options supplémentaires			
Set bloc de couteaux <b>composé de:</b> Bloc de couteaux Fourchette à viande 2 x Couteau de chef 1 x Couteau de préparation 1 x	SET212773		809,50
Bac de récupération grill	N006062		274,00
Manchon de rechange ø 250 mm	D015042		133,00

## Les variantes:

Variantes par la façade:			
Cadre de montage, noir, 60 mm		SET212722	<b>12238,00</b>
Cadre de montage, noir, 60 mm L/R 2		SET212724	<b>13306,00</b>
Cadre de montage, noir, 60 mm L2/ R2		SET212726	<b>14218,00</b>
Niche fonctionnelle pour Urfeuer- foyer cuisinière noir		SET212932	<b>13130,50</b>

Options supplémentaires pour l'extension de la chambre de combustion			
Module cadre simple	D020006-01		692,50
Module cadre double	D021006-01		819,00

Aperçu extention de la chambre de combustion (voir page 84)
Accessoires (voir page 94)



Données de planification

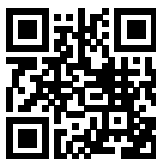

## la cheminée ouverte 50/88

Composants du set	Art.-Nr.	Pce	Prix
<b>la cheminée ouverte 50/88</b> manchon de sortie ø 300 mm		1	
Cadre de montage		1	
Revêtement chambre de combustion en fonte		1	

## Les variantes:

Variantes par la façade:			
Cadre de montage, noir, 60 mm		SET212685	<b>8909,00</b>
Cadre de montage, noir, 60 mm L/R 2		SET212686	<b>9987,50</b>
Cadre de montage, noir, 60 mm L2/ R2		SET212688	<b>10899,50</b>

Options supplémentaires pour l'extension de la chambre de combustion			
Module cadre simple	D020006-01		692,50
Module cadre double	D021006-01		819,00

Aperçu extention de la chambre de combustion (voir page 84)

Accessoires (voir page 94)





Données de planification



## la cheminée ouverte 50/110

Composants du set	Art.-Nr.	Pce	Prix
<b>la cheminée ouverte 50/110</b> manchon de sortie ø 300 mm		1	
Cadre de montage		1	
Revêtement chambre de combustion en fonte		1	

## Les variantes:

Variantes par la façade:			
Cadre de montage, noir, 60 mm		SET212728	<b>9833,50</b>
Cadre de montage, noir, 60 mm L/R 2		SET212729	<b>10917,50</b>
Cadre de montage, noir, 60 mm L2/ R2		SET212731	<b>11829,50</b>

Options supplémentaires pour l'extension de la chambre de combustion			
Module cadre simple	D020006-01		692,50
Module cadre double	D021006-01		819,00

Aperçu extention de la chambre de combustion (voir page 84)

Accessoires (voir page 94)



Données de planification





## la cheminée ouverte Panorama 50/44/66/44

Composants du set	Art.-Nr.	Pce	Prix
<b>la cheminée ouverte Panorama 50/44/66/44</b> manchon de sortie ø 300 mm		1	
Cadre de montage		1	
Revêtement chambre de combustion en fonte		1	

Options supplémentaires			
Vitre avec crochet pour protection contre la fumée	D024054		183,50

## Les variantes:

Variantes par la façade:			
Cadre de montage, noir, 60 mm		SET212707	<b>9431,00</b>
Cadre de montage, noir, 60 mm R2,90°/L2,90°		SET212766	<b>11389,00</b>
Cadre de montage, noir, 60 mm R2,0°/L2,0°		SET212767	<b>11255,00</b>

Options supplémentaires pour l'extension de la chambre de combustion			
Module cadre simple	D020006-01		692,50
Module cadre double	D021006-01		819,00

Aperçu extension de la chambre de combustion (voir page 84)

Accessoires (voir page 94)



Données de planification



## la cheminée ouverte Panorama 50/44/88/44

Composants du set	Art.-Nr.	Pce	Prix
<b>la cheminée ouverte Panorama 50/44/88/44</b> manchon de sortie ø 300 mm		1	
Cadre de montage		1	
Revêtement chambre de combustion en fonte		1	

Options supplémentaires			
Vitre avec crochet pour protection contre la fumée	D024054		183,50

### Les variantes:

Variantes par la façade:			
Cadre de montage, noir, 60 mm		SET212768	<b>10227,50</b>
Cadre de montage, noir, 60 mm L2,90°/R2,90°		SET212769	<b>12186,00</b>
Cadre de montage, noir, 60 mm L2,0°/R2,0°		SET212770	<b>12051,50</b>

Options supplémentaires pour l'extension de la chambre de combustion			
Module cadre simple	D020006-01		692,50
Module cadre double	D021006-01		819,00

Aperçu extension de la chambre de combustion (voir page 84)
Accessoires (voir page 94)



Données de planification

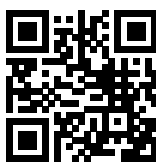

## la cheminée ouverte 4free70

Composants du set	Art.-Nr.	Pce	Prix
la cheminée ouverte 4free70 manchon de sortie ø 350 mm		1	

## Les variantes:

Les variantes:			
Urfeuer 4free70	D027001		<b>10212,00</b>

Options supplémentaires			
Tablette 4free 70 large 1128 x 1128 mm	D027124		974,50
Tablette 4free70 étroit 888 x 888 mm	D027125		659,50
Manchon d'air de combustion en bas	D027067		302,00
Protection en verre contre la fumée hauteur 475 mm	D027141		446,00
Extension du support plafond	D027100		907,00
Tuyau de fumée ø 350, L=1000	S002050		203,50

Accessoires (voir page 94)



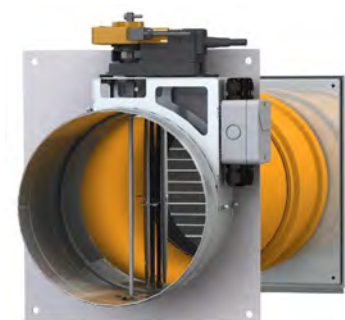
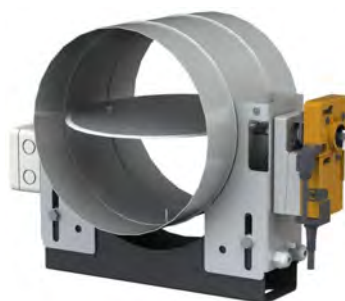
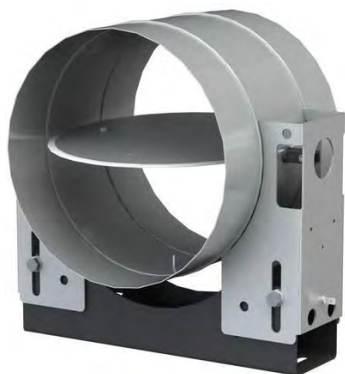

## Accessoires

Désignation article	Art.-Nr.	Tarif
<b>Clapet de l'air de combustion</b>		
Clapet simple manuel ø 250 mm	N003055-01	480,50
Clapet double ø 250 mm manuel avec grille extérieure	N003085-01	733,00
Clapet simple ø 250 mm motorisé	N003055-02	983,00
Clapet double ø 250 mm, motorisé avec grille extérieure	N003085-02	1397,00
<b>Clapets de fermeture</b>		
Clapet électrique de fermeture ø 250 mm	E010032	812,00
Clapet électrique de fermeture ø 300 mm	E010033	812,00
Servomoteur pour le clapet de fermeture 4free70 (clapet de fermeture est compris dans la livraison 4free70)	E010035	608,00

Désignation article	Art.-Nr.	Tarif
Manchon de rechange ø 250 mm adapté à Urfeuer 50/66	D015042	133,00



Désignation article	Art.-Nr.	Tarif
<b>Poignée moderne</b> pour clapets de régulation / de gaz de fumées avec arbre	10275	182,00
<b>Poignée encastrée</b> pour clapets de régulation / de gaz de fumées avec arbre	900296	207,50



Poignée encastrée

Désignation article	Art.-Nr.	Tarif
<b>Tuyau préformé flexible</b> ø 250 mm pour le raccordement à l'air extérieur	N003104	130,00



Désignation article	Art.-Nr.	Tarif
Tisonnier/soufflet à bouche avec embout buccal en laiton	902005	379,00

# Les formats de vitres

## Vitres plates

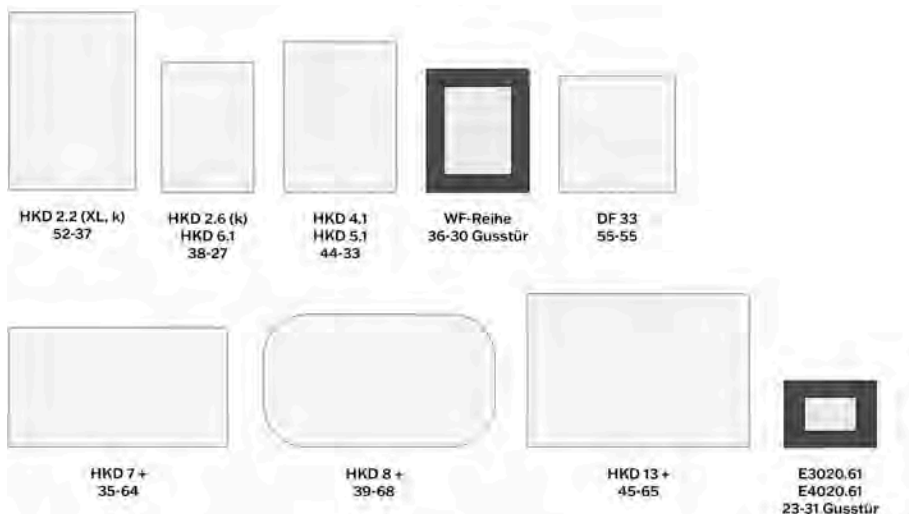

de la  
page  
98

Données format porte hauteur x largeur en cm

## Formats Tunnel

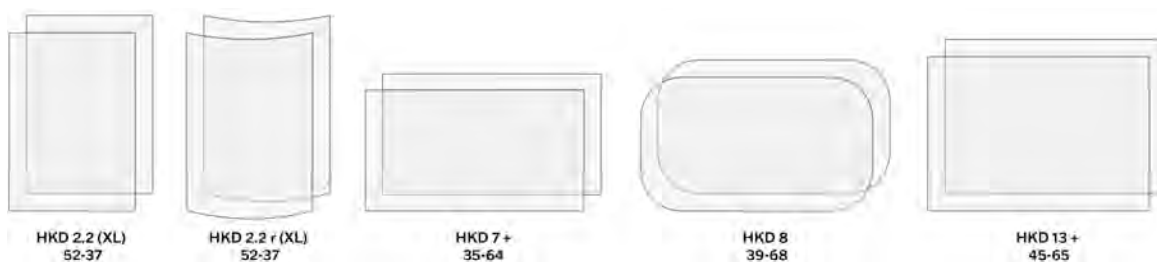

Données format porte hauteur x largeur en cm

de la  
page  
126

## Vitres rondes



Données format porte hauteur x largeur en cm

de la  
page  
150

## Formats d'angle

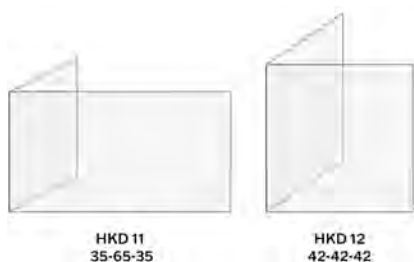

Données format porte hauteur x largeur x largeur en cm

de la  
page  
154

# Les cadres de - Inserts pour poêle à accumulation



Cadre galbé



Cadre de montage



Cadre en fonte



Plastron en acier  
42 x 79 cm



Plastron en fonte  
42 x 79 cm



Plastron en acier  
48 x 83 cm



Plastron en fonte  
48 x 83 cm

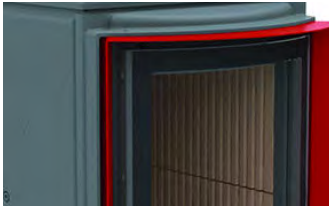

Cadre galbé  
R = 330



Cadre de montage  
R = 380



Données de planification

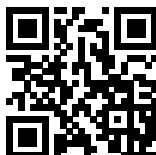

## DF 33 double vitrage pour la connexion sur site d'une masse d'accumulation

Composants du set	Art.-Nr.	Pce	Prix
DF 33, double vitrage		1	
Revêtement chambre de combustion DF 33		1	
Adaptateur MSS / pour la connexion sur site d'une masse d'accumulation DF 33		1	

Options supplémentaires			
EOS easy A (voir page371)			1970,50
<b>L'EAS doit être pris en compte lors de la commande. Une installation /conversion ultérieure n'est plus possible.</b>			
<b>Les portes à fermeture automatique ne sont pas disponibles!</b>			
Fonction de rotation motorisé			2136,00
Ridoir pour suspension des éléments porteurs (2 pièces nécessaires par appareil)	02567		18,50
Élément de base pour cadre de socle	D028200		884,00

### Les variantes



Revêtement de niche 01	SET213024		<b>9337,00</b>
------------------------	-----------	--	----------------



Données de planification



## DF 33 double vitrage avec GNF 8

Composants du set	Art.-Nr.	Pce	Prix
DF 33, double vitrage		1	
Revêtement chambre de combustion DF 33		1	
Adaptateur MSS/ connexion directe DF 33		1	
GNF 8 sans manchon de raccordement		1	
GNF 8 Manchon d'entrée de fumée ø 180		1	
GNF 8 Manchon de sortie de fumée ø 160		1	
Palier support GNF 8		1	
MSS pierre de socle 100		2	
Plaque anti-rayonnement GNF 8		1	

Options supplémentaires			
EOS easy A (voir page371)			1970,50
<b>L'EAS doit être pris en compte lors de la commande. Une installation /conversion ultérieure n'est plus possible.</b>			
<b>Les portes à fermeture automatique ne sont pas disponibles!</b>			
Fonction de rotation motorisé			2136,00
Ridoir pour suspension des éléments porteurs (2 pièces nécessaires par appareil)	02567		18,50
Élément de base pour cadre de socle	D028200		884,00

Les tuyaux de fumée pour le raccordement au GNF 8 et MSS doivent être fournis par le client.

### Les variantes



Revêtement de niche 01	SET213033		<b>10937,00</b>
------------------------	-----------	--	-----------------



Données de planification



## DF 33 double vitrage avec Accumulateur modulaire superposé MAS

Composants du set	Art.-Nr.	Pce	Prix
<b>DF 33</b> , double vitrage		1	
Revêtement chambre de combustion DF 33		1	
Adaptateur MAS DF 33		1	
Anneau intermédiaire MAS		1	
MAS 440 anneau de stockage à double paroi		5	
Hotte en fonte MAS		1	

Options supplémentaires			
EOS easy A (voir page 371)			1970,50
<b>L'EAS doit être pris en compte lors de la commande. Une installation /conversion ultérieure n'est plus possible.</b>			
<b>Les portes à fermeture automatique ne sont pas disponibles!</b>			
Fonction de rotation motorisé			2136,00
Ridoir pour suspension des éléments porteurs (2 pièces nécessaires par appareil)	02567		18,50
Élément de base pour cadre de socle	D028200		884,00

### Les variantes



Revêtement de niche 01	SET213027		<b>11387,00</b>
------------------------	-----------	--	-----------------



Données de planification



## DF 33 double vitrage avec MSS

Composants du set	Art.-Nr.	Pce	Prix
DF 33, double vitrage		1	
Revêtement chambre de combustion DF 33		1	
Adaptateur MSS/ connexion directe DF 33		1	
MSS pierre modulaire 20 cm MAS		2	
MSS pierre coude 90°		2	
MSS pierre de cuisson ø 180, double paroi		1	
MSS pierre d'isolation 30x30 cm		2	
MSS pierre de socle 75		4	
MSS pierre de sortie de fumée ø180		1	
MSS anneau en bande d'acier		7	
MSS dérivation 40 avec étanchéités		1	
MSS pierre modulaire 20 cm avec ouverture		2	
Adhésif MSS sachet Thermofix 1000 1 kg		1	

Options supplémentaires			
EOS easy A (voir page371)			1970,50
<b>L'EAS doit être pris en compte lors de la commande. Une installation /conversion ultérieure n'est plus possible.</b>			
<b>Les portes à fermeture automatique ne sont pas disponibles!</b>			
Fonction de rotation motorisé			2136,00
Ridoir pour suspension des éléments porteurs (2 pièces nécessaires par appareil)	02567		18,50
Élément de base pour cadre de socle	D028200		884,00

Les tuyaux de fumée pour le raccordement au GNF 8 et MSS doivent être fournis par le client.

### Les variantes



Revêtement de niche 01	SET213030		<b>10683,50</b>
------------------------	-----------	--	-----------------



Données de planification









## HKD 2.2 porte battante vitre plate

Composants du set	Art.-Nr.	Pce	Prix
HKD 2.2 DF, simple vitrage		1	
Cadre galbé ou cadre de montage		1	
Habillage hotte pour HKD 2.2		1	
Kit de chamotte pour HKD 2.2		1	
Palier support HKD 2.2		1	







Options supplémentaires (pour toutes les variantes de hottes)			
EOS easy A (voir page 371)			1970,50
Double vitrage			198,00
Poignée de porte noire	02056-01		110,00

## Les différentes hottes:



+ Dôme en fonte ø 180 mm	D009363	1	
<b>Variantes par la façade:</b>			
Cadre galbé, noir		SET208453	4869,50
Cadre galbé, acier inoxydable		SET208454	4980,00
Cadre de montage, noir		SET208455	4996,00
Cadre de montage, acier inoxyd.		SET208457	5121,50
Plastron en acier 48 x 83 cm		SET208459	5033,00
Plastron en fonte 48 x 83 cm		SET208460	5001,00



+ Dôme en fonte ø 180 mm et anneaux d'échangeur de chaleur en fonte	R015006-04	1	
<b>Variantes par la façade:</b>			
Cadre galbé, noir		SET213327	6200,00
Cadre galbé, acier inoxydable		SET213328	6310,00
Cadre de montage, noir		SET213329	6326,50
Cadre de montage, acier inoxyd.		SET213330	6452,00
Plastron en acier 48 x 83 cm		SET213331	6363,00
Plastron en fonte 48 x 83 cm		SET213332	6331,00

## Article alternatif: manchon de raccordement excentrique au lieu du dôme en fonte

Manchon de raccordement excentrique ø 180 mm		S003024	-178,00
Manchon de raccordement excentrique ø 200 mm		S003025	-178,00





## Options supplémentaires

Coude à 90° - clapet d'étranglement et nettoyage - ø 180 mm	S002198		264,50
Coude à 90° - clapet d'étranglement et nettoyage ø 200 mm	S002208		285,00

## Article alternatif: couvercle en fonte MAS au lieu du dôme en fonte

Couvercle en fonte MAS 180 avec adaptateur		SET213560	429,00
Couvercle en fonte MAS 200 avec adaptateur		SET213561	429,00







<b>+ Dôme en fonte ø 180 mm bas</b>	D003664	1	
<b>Variantes por la façade:</b>			
Cadre galbé, noir		SET212881	<b>5129,50</b>
Cadre galbé, acier inoxydable		SET212882	<b>5240,00</b>
Cadre de montage, noir		SET212883	<b>5256,00</b>
Cadre de montage, acier inoxyd.		SET212884	<b>5381,50</b>
Plastron en acier 48 x 83 cm		SET212886	<b>5292,50</b>
Plastron en fonte 48 x 83 cm		SET212887	<b>5261,00</b>



<b>+ Accumulateur modulaire MAS 440 double paroi</b>	R009042	5	
Couvercle en fonte MAS ø 180	R009095-01	1	
Anneau intermédiaire	10077	1	
<b>Variantes por la façade:</b>			
Cadre galbé, noir		SET212825	<b>6522,00</b>
Cadre galbé, acier inoxydable		SET212826	<b>6632,50</b>
Cadre de montage, noir		SET212827	<b>6648,50</b>
Cadre de montage, acier inoxyd.		SET212828	<b>6774,00</b>
Plastron en acier 48 x 83 cm		SET212830	<b>6685,00</b>
Plastron en fonte 48 x 83 cm		SET212831	<b>6653,50</b>
<b>Option supplémentaire MAS</b>			
Manchon de rechange pour la sortie ø 200 mm	R009105		73,00
Manchon de rechange pour la sortie ø 160 mm	07137		73,00



<b>+ Module chaudière</b>	W027070	1	
<b>Variantes por la façade:</b>			
Cadre galbé, noir		SET213471	<b>7067,50</b>
Cadre galbé, acier inoxydable		SET213472	<b>7178,00</b>
Cadre de montage, noir		SET213473	<b>7194,00</b>
Cadre de montage, acier inoxyd.		SET213474	<b>7319,50</b>
Plastron en acier 48 x 83 cm		SET213475	<b>7230,50</b>
Plastron en fonte 48 x 83 cm		SET213476	<b>7199,00</b>
<b>Option supplémentaire module de chaudière</b>			
Kit de transformation pour sortie en haut	W027082		181,00



Données de planification



## HKD 2.2 k porte battante vitre plate

Composants du set	Art.-Nr.	Pce	Prix
<b>HKD 2.2 k DF, simple vitrage</b>		1	
Cadre galbé ou cadre de montage		1	
Kit de chamotte pour HKD 2.2 k		1	
Habillage hotte pour HKD 2.2 k		1	
Palier support HKD 2.2 k		1	

Options supplémentaires			
EOS easy A (voir page 371)			1970,50
Double vitrage			198,00
Poignée de porte noire	02056-01		110,00
MAS (voir page 326)			

### Les variantes:

Variantes par la façade:				
Cadre galbé, noir		SET208497		<b>4685,00</b>
Cadre galbé, acier inoxydable		SET208498		<b>4795,00</b>
Cadre de montage, noir		SET208499		<b>4811,50</b>
Cadre de montage, acier inoxyd.		SET208500		<b>4937,00</b>
Plastron en acier 48 x 83 cm		SET208502		<b>4848,00</b>
Plastron en fonte 48 x 83 cm		SET208503		<b>4816,00</b>

## HKD 2.2 XL porte battante vitre plate



Données de planification



Composants du set	Art.-Nr.	Pce	Prix
HKD 2.2 XL DF, simple vitrage		1	
Cadre galbé ou cadre de montage		1	
Kit de chamotte pour HKD 2.2 XL		1	
Habillage hotte pour HKD 2.2 XL		1	
Palier support HKD 2.2 XL		1	

Options supplémentaires			
EOS easy A (voir page 371)			1970,50
Double vitrage			198,00
Poignée de porte noire	02056-01		110,00

## Les différentes hottes:



+ Dôme en fonte ø 180 mm		D009363	1	
Variantes par la façade:				
Cadre galbé, noir		SET208214		5578,00
Cadre galbé, acier inoxydable		SET208215		5688,50
Cadre de montage, noir		SET208216		5705,00
Cadre de montage, acier inoxy. d.		SET208217		5830,00
Plastron en acier 48 x 83 cm		SET208268		5741,50
Plastron en fonte 48 x 83 cm		SET208269		5709,50



+ Dôme en fonte ø 180 mm bas		D003664	1	
Variantes par la façade:				
Cadre galbé, noir		SET212893		5838,00
Cadre galbé, acier inoxydable		SET212894		5948,50
Cadre de montage, noir		SET212895		5964,50
Cadre de montage, acier inoxy. d.		SET212896		6090,00
Plastron en acier 48 x 83 cm		SET212898		6001,00
Plastron en fonte 48 x 83 cm		SET212899		5969,50



Données de planification



## HKD 2.6 porte battante vitre plate

Composants du set	Art.-Nr.	Pce	Prix
<b>HKD 2.6 DF, Double vitrage</b>		1	
Cadre galbé ou cadre de montage, plaque avant		1	
Habillage hotte pour HKD 2.6		1	
Kit de chamotte pour HKD 2.6		1	
Palier support HKD 2.6		1	







Options supplémentaires (pour toutes les variantes de hottes)			
EOS easy A (voir page 371)			1970,50
Poignée de porte noire	02056-01		110,00

## Les différentes hottes:



<b>+ Dôme en fonte ø 180 mm</b>	D009363	1	
<b>Variantes por la façade:</b>			
Cadre galbé, noir	 SET208513		<b>4939,00</b>
Cadre en fonte noir	 SET208515		<b>4956,00</b>





<b>+ Dôme en fonte ø 180 mm et anneaux d'échangeur de chaleur en fonte</b>	R015006-04	1	
<b>Variantes por la façade:</b>			
Cadre galbé, noir	 SET213333		<b>6269,50</b>
Cadre en fonte noir	 SET213334		<b>6286,00</b>
<b>Article alternatif: manchon de raccordement excentrique au lieu du dôme en fonte</b>			
Manchon de raccordement excentrique ø 180 mm	 S003024		-178,00
Manchon de raccordement excentrique ø 200 mm	 S003025		-178,00
<b>Options supplémentaires</b>			
Coude à 90° - clapet d'étranglement et nettoyage - ø 180 mm	S002198		<b>264,50</b>
Coude à 90° - clapet d'étranglement et nettoyage ø 200 mm	S002208		<b>285,00</b>
<b>Article alternatif: couvercle en fonte MAS au lieu du dôme en fonte</b>			
Couvercle en fonte MAS 180 avec adaptateur	 SET213560		429,00
Couvercle en fonte MAS 200 avec adaptateur	 SET213561		429,00



<b>+ Dôme en fonte ø 180 mm bas</b>	D003664	1	
<b>Variantes por la façade:</b>			
Cadre galbé, noir	 SET212924		<b>5199,00</b>
Cadre en fonte noir	 SET212926		<b>5216,00</b>



<b>+ Accumulateur modulaire MAS 440 double pa- roi</b>	R009042	5	
Couvercle en fonte MAS ø 180	R009095-01	1	
Anneau intermédiaire	10077	1	
<b>Variantes por la façade:</b>			
Cadre galbé, noir	 SET212928		<b>6591,50</b>
Cadre en fonte noir	 SET212930		<b>6608,50</b>
<b>Option supplémentaire MAS</b>			
Manchon de rechange pour la sortie ø 200 mm	R009105		73,00
Manchon de rechange pour la sortie ø 160 mm	07137		73,00

plat

Tunnel

Porte additionnelle DHT

arrondie

d'angle

Poêles à accumulation



Données de planification



## HKD 2.6 k porte battante vitre plate

Composants du set	Art.-Nr.	Pce	Prix
<b>HKD 2.6 k DF</b> , Double vitrage		1	
Cadre galbé ou cadre de montage		1	
Kit de chamotte pour HKD 2.6 k		1	
Habillage hotte pour HKD 2.6 k		1	
Palier support HKD 2.6 k		1	

Options supplémentaires			
EOS easy A (voir page 371)			1970,50
Poignée de porte noire	02056-01		110,00

### Les variantes:

Variantes par la façade:			
Cadre galbé, noir		SET208517	<b>4752,00</b>
Cadre en fonte, noir		SET208519	<b>4769,00</b>



Données de planification









## HKD 4.1 porte battante vitre plate

Composants du set	Art.-Nr.	Pce	Prix
<b>HKD 4.1 DF</b> , simple vitrage		1	
Cadre galbé ou cadre de montage, plaque avant		1	
Kit de chamotte pour HKD 4.1		1	
Habillage hotte pour HKD 4.1		1	
Palier support HKD 4.1		1	

Options supplémentaires			
EOS easy A (voir page371)			1970,50
Kit de modification butée à gauche	900110		57,50
Double vitrage			0,00
Poignée de porte noire	02056-01		110,00

### Les variantes:

Variantes par la façade:			
Cadre galbé, noir		SET208541	4838,50
Cadre galbé, acier inoxydable		SET208542	4953,00
Cadre de montage, noir		SET208725	4888,00
Cadre de montage, acier inoxydy.		SET208726	4979,50
Cadre en fonte		SET208544	4867,00
Plastron en acier, noir 48 x 83 cm		SET208545	5030,50
Plastron en fonte 48 x 83 cm		SET208547	4964,00

## HKD 4.1 porte battante porte en fonte

Composants du set	Art.-Nr.	Pce	Prix
<b>HKD 4.1</b> , porte en fonte		1	
Cadre galbé/plaque frontale		1	
Kit de chamotte pour HKD 4.1		1	
Habillage hotte pour HKD 4.1		1	
Palier support HKD 4.1		1	

Options supplémentaires			
EOS easy A (voir page371)			1970,50
Kit de modification butée à gauche	900110		57,50
Poignée de porte noire	02056-01		110,00

### Les variantes:

Variantes par la façade:			
Cadre en fonte, noir		SET208558	4867,00
Plastron en fonte 48 x 83 cm		SET208559	4964,00



Données de planification

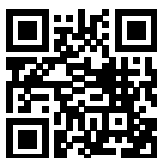



Données de planification

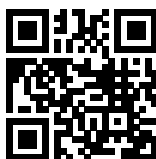

## HKD 5.1 porte battante vitre plate

Composants du set	Art.-Nr.	Pce	Prix
<b>HKD 5.1 DF, simple vitrage</b>		1	
Cadre galbé ou cadre de montage, plaque avant		1	
Kit de chamotte pour HKD 5.1		1	
Habillage hotte pour HKD 5.1		1	
Palier support HKD 5.1		1	

Options supplémentaires			
EOS easy A (voir page 371)			1970,50
Kit de modification butée à gauche	900110		57,50
Double vitrage			0,00
Poignée de porte noire	02056-01		110,00

## Les variantes:



Variantes par la façade:			
Cadre galbé, noir		SET208574	4519,00
Cadre galbé, acier inoxydable		SET208575	4634,00
Cadre de montage, noir		SET208729	4569,00
Cadre de montage, acier inoxyd.		SET208730	4660,00
Cadre en fonte		SET208576	4548,00
Plastron en acier, noir 48 x 83 cm		SET208577	4711,00
Plastron en fonte 48 x 83 cm		SET208579	4644,50



<b>+ Module chaudière</b>	W027070	1	
Variantes par la façade:			
Cadre galbé, noir		SET213479	7119,50
Cadre galbé, acier inoxydable		SET213480	7234,00
Cadre de montage, noir		SET213481	7169,50
Cadre de montage, acier inoxyd.		SET213482	7260,50
Cadre en fonte		SET213483	7148,50
Plastron en acier, noir 48 x 83 cm		SET213484	7311,50
Plastron en fonte 48 x 83 cm		SET213485	7245,00
Option supplémentaire module de chaudière			
Kit de transformation pour sortie en haut	W027082		181,00

## HKD 5.1 porte battante porte en fonte



Données de planification

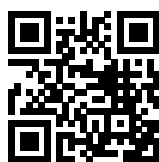



Composants du set	Art.-Nr.	Pce	Prix
HKD 5.1, porte en fonte		1	
Cadre galbé/plaque frontale		1	
Kit de chamotte pour HKD 5.1		1	
Habillage hotte pour HKD 5.1		1	
Palier support HKD 5.1		1	

Options supplémentaires			
EOS easy A (voir page371)			1970,50
Kit de modification butée à gauche	900110		57,50
Poignée de porte noire	02056-01		110,00

## Les variantes:



Variantes par la façade:			
Cadre en fonte, noir		SET208584	4548,00
Plastron en fonte 48 x 83 cm		SET208585	4644,50



+ <b>Module chaudière</b>	W027070	1	
Variantes par la façade:			
Cadre en fonte, noir		SET213486	7148,50
Plastron en fonte 48 x 83 cm		SET213487	7245,00
Option supplémentaire module de chaudière			
Kit de transformation pour sortie en haut	W027082		181,00



Données de planification



## HKD 6.1 porte battante vitre plate

Composants du set	Art.-Nr.	Pce	Prix
<b>HKD 6.1 DF</b> , simple vitrage		1	
Cadre galbé/plaque frontale		1	
Kit de chamotte pour HKD 6.1		1	
Habillage hotte pour HKD 6.1		1	
Palier support HKD 6.1		1	

Options supplémentaires			
EOS easy A (voir page 371)			1970,50
Kit de modification butée à gauche	900110		57,50
Double vitrage			0,00
Poignée de porte noire	02056-01		110,00

### Les variantes:



Variantes par la façade:			
Cadre galbé, noir		SET208587	<b>3314,00</b>
Cadre galbé, acier inoxydable		SET208588	<b>3440,00</b>
Cadre en fonte, noir		SET208589	<b>3330,50</b>
Plastron en acier, noir 42 x 79 cm		SET208590	<b>3501,50</b>
Plastron en fonte, 48 x 83 cm		SET210404	<b>3499,00</b>

## HKD 6.1 porte battante porte en fonte

Composants du set	Art.-Nr.	Pce	Prix
<b>HKD 6.1</b> , porte en fonte		1	
Cadre galbé/plaque frontale		1	
Kit de chamotte pour HKD 6.1		1	
Habillage hotte pour HKD 6.1		1	
Palier support HKD 6.1		1	

Options supplémentaires			
EOS easy A (voir page 371)			1970,50
Kit de modification butée à gauche	900110		57,50
Poignée de porte noire	02056-01		110,00

### Les variantes:

Variantes par la façade:			
Cadre en fonte, noir		SET208599	<b>3330,50</b>
Plastron en fonte 42 x 79 cm		SET208600	<b>3474,50</b>
Plastron en fonte 48 x 83 cm		SET210405	<b>3499,00</b>



Données de planification





Données de planification





## HKD 7

Composants du set	Art.-Nr.	Pce	Prix
<b>HKD 7 DTF, GK</b>		1	
Cadre de montage / Cadre galbé		1	
Kit de chamotte pour HKD 7		1	
Palier support HKD 7		1	







Options supplémentaires (pour toutes les variantes de hottes)			
EOS easy A (voir page 371)			1970,50
Vitrocéramique revêtue (GKB)			123,50
Charnière de porte à fermeture automatique	D030134		79,00
Poignée de porte noire	02056-01		110,00
Module catalyseur BKH 5.0	HK000210		1109,00

### Les différentes hottes:



<b>+ Dôme en fonte ø 180 mm</b>	D004186	1	
<b>Variantes por la façade:</b>			
Cadre de montage, noir	 SET213532		<b>5961,00</b>
Cadre galbé, noir	 SET213533		<b>5978,50</b>
<b>Option supplémentaire pour dôme en fonte</b>			
Dôme en fonte ø 200 mm pas pour raccordement direct. Uniquement en combinaison avec une surface de réchauffage MSS ou GNF	10087		0,00



<b>+ Dôme en fonte ø 180 mm et anneaux d'échangeur de chaleur en fonte</b>	R015006-04	1	
<b>Variantes por la façade:</b>			
Cadre de montage, noir	 SET213534		<b>7346,50</b>
Cadre galbé, noir	 SET213535		<b>7364,00</b>
<b>Article alternatif: manchon de raccordement excentrique au lieu du dôme en fonte</b>			
Manchon de raccordement excentrique ø 180 mm	 S003024		-178,00
Manchon de raccordement excentrique ø 200 mm	 S003025		-178,00
<b>Options supplémentaires</b>			
Coude à 90° - clapet d'étranglement et nettoyage - ø 180 mm	S002198		<b>264,50</b>
Coude à 90° - clapet d'étranglement et nettoyage ø 200 mm	S002208		<b>285,00</b>
<b>Article alternatif: couvercle en fonte MAS au lieu du dôme en fonte</b>			
Couvercle en fonte MAS 180 avec adaptateur	 SET213560		429,00
Couvercle en fonte MAS 200 avec adaptateur	 SET213561		429,00

plat

Tunnel



Porte additionnelle DHT

arrondie



d'angle

Poêles à accumulation



+ <b>Dôme en fonte ø 180 mm bas</b>	D016042	1	
<b>Variantes por la façade:</b>			
Cadre de montage, noir	 SET213536		<b>6276,00</b>
Cadre galbé, noir	 SET213537		<b>6293,50</b>



+ <b>Accumulateur modulaire MAS 440 double paroi</b>	R009042	7	
Couvercle en fonte MAS ø 180	R009095-01	1	
Anneau intermédiaire	10077	1	
<b>Variantes por la façade:</b>			
Cadre de montage, noir	 SET213538		<b>8192,00</b>
Cadre galbé, noir	 SET213539		<b>8209,00</b>
<b>Option supplémentaire MAS</b>			
Manchon de rechange pour la sortie ø 200 mm	R009105		<b>73,00</b>
Manchon de rechange pour la sortie ø 160 mm	07137		<b>73,00</b>



Données de planification



## HKD 8

Composants du set	Art.-Nr.	Pce	Prix
HKD 8 DTF, GK		1	
Kit de chamotte pour HKD 8		1	
Cadre de finition / Cadre galbé			
Palier support HKD 8		1	

### Options supplémentaires (pour toutes les variantes de hottes)

EOS easy A (voir page 371)			1970,50
Plaques pour la construction de cheminées pour bord de porte HKD 8	SET212720		209,00
Module catalyseur BKH 5.0	HK000210		1109,00

#### Attention:

La variante de la porte (ouverte à gauche ou à droite) et l'option avec EOS / EAS doivent déjà être prises en compte lors de la commande. Une modification ultérieure n'est pas possible! Portes avec fermeture automatique ne sont pas disponibles!

### Les différentes hottes:



+ Dôme en fonte ø 180 mm	D004186	1	
<b>Variantes par la façade:</b>			
Cadre de finition, noir	 SET213540		<b>6417,50</b>
Cadre galbé, noir	 SET213541		<b>7029,50</b>
<b>Option supplémentaire pour dôme en fonte</b>			
Dôme en fonte ø 200 mm pas pour raccordement direct. Uniquement en combinaison avec une surface de réchauffage MSS ou GNF	10087		





+ Dôme en fonte ø 180 mm et anneaux d'échangeur de chaleur en fonte	R015006-04	1	
<b>Variantes par la façade</b>			
Cadre de finition, noir	 SET213542		<b>7803,00</b>
Cadre galbé, noir	 SET213543		<b>8415,00</b>
<b>Article alternatif: manchon de raccordement excentrique au lieu du dôme en fonte</b>			
Manchon de raccordement excentrique ø 180 mm	 S003024		-178,00
Manchon de raccordement excentrique ø 200 mm	S003025		-178,00
<b>Options supplémentaires</b>			
Coude à 90° - clapet d'étranglement et nettoyage - ø 180 mm	S002198		<b>264,50</b>
Coude à 90° - clapet d'étranglement et nettoyage ø 200 mm	S002208		<b>285,00</b>
<b>Article alternatif: couvercle en fonte MAS au lieu du dôme en fonte</b>			
Couvercle en fonte MAS 180 avec adaptateur	 SET213560		429,00
Couvercle en fonte MAS 200 avec adaptateur	SET213561		429,00



+ <b>Dôme en fonte ø 180 mm bas</b>		D016042	1	
<b>Variantes por la façade:</b>				
Cadre de finition, noir		SET213544		<b>6732,50</b>
Cadre galbé, noir		SET213545		<b>7344,50</b>



+ <b>Accumulateur modulaire MAS 440 double paroi</b>		R009042	7	
Couvercle en fonte MAS ø 180		R009095-01	1	
Anneau intermédiaire		10077	1	
<b>Variantes por la façade:</b>				
Cadre de finition, noir		SET213546		<b>8648,50</b>
Cadre galbé, noir		SET213547		<b>9260,50</b>
<b>Option supplémentaire MAS</b>				
Manchon de recharge pour la sortie ø 200 mm		R009105		<b>73,00</b>
Manchon de recharge pour la sortie ø 160 mm		07137		<b>73,00</b>



Données de planification



## HKD 13

Composants du set	Art.-Nr.	Pce	Prix
<b>HKD 13 DTF, GK</b>		1	
Cadre de montage		1	
Kit de chamotte pour HKD 13		1	
Palier support HKD 13		1	







Options supplémentaires (pour toutes les variantes de hottes)			
EOS easy A (voir page 371)			1970,50
Vitrocéramique revêtue (GKB)			135,50
Charnière de porte à fermeture automatique	D030134		79,00
Poignée de porte noire	02056-01		110,00
Module catalyseur BKH 5.0 / HKD 13	HK000210		1109,00

### Les différentes hottes:



<b>+ Dôme en fonte ø 180 mm</b>	D004186	1	
<b>Variantes par la façade:</b>			
Cadre de montage, noir	 SET213249		<b>6747,00</b>
Cadre galbé, noir	 SET213250		<b>6760,00</b>
<b>Option supplémentaire pour dôme en fonte</b>			
Dôme en fonte ø 200 mm pas pour raccordement direct. Uniquement en combinaison avec une surface de réchauffage MSS ou GNF	10087		0,00



<b>+ Dôme en fonte ø 180 mm et anneaux d'échangeur de chaleur en fonte</b>	R015006-04	1	
<b>Variantes par la façade:</b>			
Cadre de montage, noir	 SET213251		<b>8132,50</b>
Cadre galbé, noir	 SET213252		<b>8145,50</b>
<b>Article alternatif: manchon de raccordement excentrique au lieu du dôme en fonte</b>			
Manchon de raccordement excentrique ø 180 mm	 S003024		-178,00
Manchon de raccordement excentrique ø 200 mm	 S003025		-178,00
<b>Options supplémentaires</b>			
Coude à 90° - clapet d'étranglement et nettoyage - ø 180 mm	S002198		<b>264,50</b>
Coude à 90° - clapet d'étranglement et nettoyage ø 200 mm	S002208		<b>285,00</b>
<b>Article alternatif: couvercle en fonte MAS au lieu du dôme en fonte</b>			
Couvercle en fonte MAS 180 avec adaptateur	 SET213560		429,00
Couvercle en fonte MAS 200 avec adaptateur	 SET213561		429,00

plat

Tunnel



Porte additionnelle DHT

arrondie



d'angle

Poêles à accumulation



<b>+ Dôme en fonte ø 180 mm bas</b>	D016042	1	
<b>Variantes por la façade:</b>			
Cadre de montage, noir	 SET213253		<b>7062,00</b>
Cadre galbé, noir	 SET213254		<b>7075,00</b>



<b>+ Accumulateur modulaire MAS 440 double paroi</b>	R009042	7	
Couvercle en fonte MAS ø 180	R009095-01	1	
Anneau intermédiaire	10077	1	
<b>Variantes por la façade:</b>			
Cadre de montage, noir	 SET213255		<b>8978,00</b>
Cadre galbé, noir	 SET213256		<b>8991,00</b>
<b>Option supplémentaire MAS</b>			
Manchon de rechange pour la sortie ø 200 mm	R009105		<b>73,00</b>
Manchon de rechange pour la sortie ø 160 mm	07137		<b>73,00</b>

## WF 25 simple vitrage



Données de planification



Composants du set	Art.-Nr.	Pce	Prix
<b>WF 25 simple vitrage noir</b> manchon de sortie ø 145 mm		1	
Revêtement chambre de combustion WF 25		1	

Options supplémentaires			
*EOS easy A (voir page 371)			1970,50
Manchon raccord prise d'air	C011037		54,50
Palier support WF 25	N002104		234,00
Manchon de rechange pour la sortie ø 160 mm	07137		73,00
Manchon de rechange pour la sortie ø 180 mm	07139		73,00

Pour la variante EAS seulement le manchon de sortie des fumées ø 180 mm est possible.



Porte - modèle:	Art.-Nr.	Pce	Prix
Plaque en fonte pour la porte	C011106	1	143,00
Plaque en fonte pour la porte	C011106m	1	84,50
Monté sur l'appareil en usine			

## Les variantes:

Variantes par la façade:			
Plastron en fonte 83/48 cm		SET211023	<b>3084,00</b>
Plastron en fonte 79/42 cm		SET211024	<b>3084,00</b>
Plastron en fonte 89,5/48 cm		SET211027	<b>3248,50</b>
Plastron en fonte 106/48 cm		SET212980	<b>3576,50</b>

\*Pour les variantes EAS le manchon de raccordement pour l'air est inclus.



Données de planification



## WF 33 simple vitrage

Composants du set	Art.-Nr.	Pce	Prix
<b>WF 33 simple vitrage noir</b> manchon de sortie ø 180 mm		1	
Revêtement chambre de combustion WF 33		1	

Options supplémentaires			
*EOS easy A (voir page371)			1970,50
Manchon raccord prise d'air	C011037		54,50
Palier support WF 33	N002088		234,00
Plaque de pose profondeur 200 mm pour plaque frontale 106 x 48 cm	C014086		109,00
Manchon de rechange pour la sortie ø 145 mm	R014013		73,00
Manchon de rechange pour la sortie ø 160 mm	07137		73,00
Pour la variante EAS seulement le manchon de sortie des fumées ø 180 mm est possible.			
Couvercle de la chambre de combustion-ISO WF 33 / WFR 33	C011160		186,50

Porte - modèle:	Art.-Nr.	Pce	Prix
Plaque en fonte pour la porte	C011106	1	143,00
Plaque en fonte pour la porte	C011106m	1	84,50
Monté sur l'appareil en usine			

## Les variantes:

Variantes par la façade:			
Plastron en fonte 83/48 cm	 SET211612		<b>3084,00</b>
Plastron en fonte 83/52 cm	 SET213130		<b>3272,50</b>
Plastron en fonte 79/42 cm	 SET211974		<b>3084,00</b>
Plastron en fonte 89,5/48 cm	 SET211025		<b>3248,50</b>
Plastron en fonte 106/48 cm	 SET212978		<b>3576,50</b>

\*Pour les variantes EAS le manchon de raccordement pour l'air est inclus.

## WF 50 simple vitrage



Données de planification

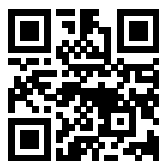





Composants du set	Art.-Nr.	Pce	Prix
<b>WF 50 simple vitrage noir</b> manchon de sortie ø 180 mm		1	
Revêtement chambre de combustion WF 50		1	

Options supplémentaires			
*EOS easy A (voir page371)			1970,50
Manchon raccord prise d'air	C011037		54,50
Palier support WF 50	N002090		249,00
Plaque de pose profondeur 200 mm pour plaque frontale 106 x 48 cm	C014086		109,00
Manchon de rechange pour la sortie ø 145 mm	R014013		73,00
Manchon de rechange pour la sortie ø 160 mm	07137		73,00
Pour la variante EAS seulement le manchon de sortie des fumées ø 180 mm est possible.			
Couvercle de la chambre de combustion-ISO WF 50 / WFR 50	C012054		243,50



Porte - modèle:	Art.-Nr.	Pce	Prix
Plaque en fonte pour la porte	C011106	1	143,00
Plaque en fonte pour la porte	C011106m	1	84,50
Monté sur l'appareil en usine			

### Les variantes:

Variantes por la façade:			
Plastron en fonte 83/48 cm		SET211613	<b>3779,50</b>
Plastron en fonte 83/52 cm		SET213131	<b>3967,00</b>
Plastron en fonte 79/42 cm		SET211975	<b>3779,50</b>
Plastron en fonte 89,5/48 cm		SET211026	<b>3944,00</b>
Plastron en fonte 106/48 cm		SET212979	<b>4272,00</b>

\*Pour les variantes EAS le manchon de raccordement pour l'air est inclus.



Données de planification



## WF<sub>R</sub> 25 simple vitrage

Composants du set	Art.-Nr.	Pce	Prix
WF <sub>R</sub> 25 simple vitrage noir manchon de sortie ø 145 mm		1	
Revêtement chambre de combustion WF <sub>R</sub> 25		1	

Options supplémentaires			
Manchon raccord prise d'air	C011037		54,50
Palier support WF <sub>R</sub> 25	N002104		234,00
Manchon de rechange pour la sortie ø 160 mm	07137		73,00
Manchon de rechange pour la sortie ø 180 mm	07139		73,00

Porte - modèle:	Art.-Nr.	Pce	Prix
Plaque en fonte pour la porte	C011106	1	143,00
Plaque en fonte pour la porte	C011106m	1	84,50
Monté sur l'appareil en usine			

### Les variantes:

Variantes par la façade:			
Plastron en fonte 83/48 cm		SET212972	3198,00
Plastron en fonte 79/42 cm		SET212973	3198,00
Plastron en fonte 89,5/48 cm		SET212974	3362,50
Plastron en fonte 106/48 cm		SET212983	3690,50

WF<sub>R</sub> 33 simple vitrage

Données de planification



Composants du set	Art.-Nr.	Pce	Prix
<b>WF<sub>R</sub> 33 simple vitrage noir</b> manchon de sortie ø 180 mm		1	
Revêtement chambre de combustion WF <sub>R</sub> 33		1	

Options supplémentaires			
Manchon raccord prise d'air	C011037		54,50
Palier support WF <sub>R</sub> 33	N002088		234,00
Plaque de pose profondeur 200 mm pour plaque frontale 106 x 48 cm	C014086		109,00
Manchon de rechange pour la sortie ø 145 mm	R014013		73,00
Manchon de rechange pour la sortie ø 160 mm	07137		73,00
Couvercle de la chambre de combustion-ISO WF 33 / WFR 33	C011160		186,50



Porte - modèle:	Art.-Nr.	Pce	Prix
Plaque en fonte pour la porte	C011106	1	143,00
Plaque en fonte pour la porte	C011106m	1	84,50
Monté sur l'appareil en usine			

Les variantes:

Variantes por la façade:			
Plastron en fonte 83/48 cm		SET212933	<b>3198,00</b>
Plastron en fonte 83/52 cm		SET213385	<b>3386,50</b>
Plastron en fonte 79/42 cm		SET212934	<b>3198,00</b>
Plastron en fonte 89,5/48 cm		SET212935	<b>3362,50</b>
Plastron en fonte 106/48 cm		SET212981	<b>3690,50</b>



Données de planification







## WF<sub>R</sub> 50 simple vitrage

Composants du set	Art.-Nr.	Pce	Prix
WF <sub>R</sub> 50 simple vitrage noir manchon de sortie ø 180 mm		1	
Revêtement chambre de combustion WF <sub>R</sub> 50		1	

Options supplémentaires			
Manchon raccord prise d'air	C011037		54,50
Palier support WF <sub>R</sub> 50	N002090		249,00
Plaque de pose profondeur 200 mm pour plaque frontale 106 x 48 cm	C014086		109,00
Manchon de rechange pour la sortie ø 145 mm	R014013		73,00
Manchon de rechange pour la sortie ø 160 mm	07137		73,00
Couvercle de la chambre de combustion-ISO WF 50 / WFR 50	C012054		243,50

Porte - modèle:	Art.-Nr.	Pce	Prix
Plaque en fonte pour la porte	C011106	1	143,00
Plaque en fonte pour la porte	C011106m	1	84,50
Monté sur l'appareil en usine			

### Les variantes:

Variantes par la façade:			
Plastron en fonte 83/48 cm		SET212975	3888,50
Plastron en fonte 83/52 cm		SET213386	4077,00
Plastron en fonte 79/42 cm		SET212976	3888,50
Plastron en fonte 89,5/48 cm		SET212977	4053,50
Plastron en fonte 106/48 cm		SET212982	4382,00

## Inserts chauffants d'Ortrand



Données de planification



Désignation	Art.-Nr.	Pce	Prix
<b>Ortrand 3020.61</b> manchon de sortie ø 160 mm	11005.1		2437,00

Options supplémentaires			
Ortrand GR1.0 Accumulateur en fonte	11021		685,00



Données de planification



Désignation	Art.-Nr.	Pce	Prix
<b>Ortrand 4020.61</b> manchon de sortie ø 160 mm	11006.1		2714,00

Options supplémentaires			
Ortrand GR1.0 Accumulateur en fonte	11021		685,00



Données de planification



## HKD 2.2 Tunnel porte battante/porte battante vitre plate

Composants du set	Art.-Nr.	Pce	Prix
HKD 2.2 D/DF, simple vitrage		1	
Cadre galbé ou cadre de montage		2	
Habillage hotte pour HKD 2.2 Tunnel		1	
Kit de chamotte pour HKD 2.2 Tunnel		1	
Palier support HKD 2.2		1	

Options supplémentaires (pour toutes les variantes de hottes)			
EOS easy A (voir page 371)			2144,50
Double vitrage			396,00
Fermeture de porte sous forme de poignée de révision			85,00
Poignée de porte noire	02056-01		110,00

### Les différentes hottes:



<b>+ Dôme en fonte ø 180 mm</b>	D009363	1	
<b>Variantes por la façade:</b>			
Cadre galbé, noir		SET208468	<b>5915,50</b>
Cadre galbé, acier inoxydable		SET208469	<b>6136,00</b>
Cadre de montage, noir		SET208470	<b>6168,50</b>
Cadre de montage, acier inoxydy.		SET208471	<b>6419,50</b>



<b>+ Dôme en fonte ø 180 mm et anneaux d'échangeur de chaleur en fonte</b>	R015006-04	1	
<b>Variantes por la façade:</b>			
Cadre galbé, noir		SET213335	<b>7245,50</b>
Cadre galbé, acier inoxydable		SET213336	<b>7466,50</b>
Cadre de montage, noir		SET213337	<b>7499,00</b>
Cadre de montage, acier inoxydy.		SET213338	<b>7749,50</b>
<b>Article alternatif: manchon de raccordement excentrique au lieu du dôme en fonte</b>			
Manchon de raccordement excentrique ø 180 mm		S003024	-178,00
Manchon de raccordement excentrique ø 200 mm		S003025	-178,00
<b>Options supplémentaires</b>			
Coude à 90° - clapet d'étranglement et nettoyage - ø 180 mm	S002198		<b>264,50</b>
Coude à 90° - clapet d'étranglement et nettoyage ø 200 mm	S002208		<b>285,00</b>
<b>Article alternatif: couvercle en fonte MAS au lieu du dôme en fonte</b>			
Couvercle en fonte MAS 180 avec adaptateur		SET213560	429,00
Couvercle en fonte MAS 200 avec adaptateur		SET213561	429,00



<b>+ Dôme en fonte ø 180 mm bas</b>	D003664	1	
<b>Variantes por la façade:</b>			
Cadre galbé, noir	SET212888		<b>6175,00</b>
Cadre galbé, acier inoxydable	SET212889		<b>6396,00</b>
Cadre de montage, noir	SET212890		<b>6428,50</b>
Cadre de montage, acier inoxy. d.	SET212891		<b>6679,00</b>



<b>+ Accumulateur modulaire MAS 440 double paroi</b>	R009042	5	
Couvercle en fonte MAS ø 180	R009095-01	1	
Anneau intermédiaire	10077	1	
<b>Variantes por la façade:</b>			
Cadre galbé, noir	SET212832		<b>7568,00</b>
Cadre galbé, acier inoxydable	SET212833		<b>7788,50</b>
Cadre de montage, noir	SET212834		<b>7821,00</b>
Cadre de montage, acier inoxy. d.	SET212835		<b>8072,00</b>
<b>Option supplémentaire MAS</b>			
Manchon de rechange pour la sortie ø 200 mm	R009105		73,00
Manchon de rechange pour la sortie ø 160 mm	07137		73,00



<b>+ Module chaudière</b>	W027070	1	
<b>Variantes por la façade:</b>			
Cadre galbé, noir	SET213488		<b>8113,00</b>
Cadre galbé, acier inoxydable	SET213489		<b>8334,00</b>
Cadre de montage, noir	SET213490		<b>8366,50</b>
Cadre de montage, acier inoxy. d.	SET213491		<b>8617,00</b>
<b>Option supplémentaire module de chaudière</b>			
Kit de transformation pour sortie en haut	W027082		181,00

## HKD 2.2 XL Tunnel porte battante/porte battante vitre plate



Données de planification

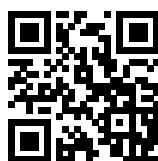

Composants du set	Art.-Nr.	Pce	Prix
HKD 2.2 XL D/D F, simple vitrage		1	
Cadre galbé ou cadre de montage		2	
Kit de chamotte pour HKD 2.2 XL Tunnel		1	
Habillage hotte pour HKD 2.2 XL		1	
Palier support HKD 2.2 XL		1	

Options supplémentaires			
EOS easy A (voir page 371)			2144,50
Double vitrage			396,00
Fermeture de porte sous forme de poignée de révision			85,00
Poignée de porte noire	02056-01		110,00

### Les différentes hottes:



+ <b>Dôme en fonte ø 180 mm</b>	D009363	1	
<b>Variantes por la façade:</b>			
Cadre galbé, noir		SET208224	6540,50
Cadre galbé, acier inoxydable		SET208225	6761,50
Cadre de montage, noir		SET208226	6794,00
Cadre de montage, acier inoxy. d.		SET208227	7044,50



+ <b>Dôme en fonte ø 180 mm, bas</b>	D003664	1	
<b>Variantes por la façade:</b>			
Cadre galbé, noir		SET212904	6800,50
Cadre galbé, acier inoxydable		SET212905	7021,00
Cadre de montage, noir		SET212906	7053,50
Cadre de montage, acier inoxy. d.		SET212907	7304,50



Données de planification



## HKD 2.2 Tunnel porte battante/porte battante arrondie

Composants du set	Art.-Nr.	Pce	Prix
HKD 2.2 D/D R, simple vitrage		1	
Cadre galbé ou cadre de montage		2	
Habillage hotte pour HKD 2.2 Tunnel		1	
Kit de chamotte pour HKD 2.2 Tunnel		1	
Palier support HKD 2.2		1	







Options supplémentaires (pour toutes les variantes de hottes)			
EOS easy A (voir page 371)			2144,50
Fermeture de porte sous forme de poignée de révision			85,00
Poignée de porte noire	02056-01		110,00

### Les différentes hottes:



+ <b>Dôme en fonte ø 180 mm</b>	D009363	1	
<b>Variantes par la façade:</b>			
Cadre galbé, noir R = 380	 SET208489		<b>6902,50</b>
Cadre de montage, noir R = 330	 SET208491		<b>6902,50</b>



+ <b>Dôme en fonte ø 180 mm et anneaux d'échangeur de chaleur en fonte</b>	R015006-04	1	
<b>Variantes par la façade:</b>			
Cadre galbé, noir R = 380	 SET213339		<b>8232,50</b>
Cadre de montage, noir R = 330	 SET213340		<b>8232,50</b>
<b>Article alternatif: manchon de raccordement excentrique au lieu du dôme en fonte</b>			
Manchon de raccordement excentrique ø 180 mm	 S003024		-178,00
Manchon de raccordement excentrique ø 200 mm	 S003025		-178,00
<b>Options supplémentaires</b>			
Coude à 90° - clapet d'étranglement et nettoyage - ø 180 mm	S002198		<b>264,50</b>
Coude à 90° - clapet d'étranglement et nettoyage ø 200 mm	S002208		<b>285,00</b>
<b>Article alternatif: couvercle en fonte MAS au lieu du dôme en fonte</b>			
Couvercle en fonte MAS 180 avec adaptateur	 SET213560		429,00
Couvercle en fonte MAS 200 avec adaptateur	 SET213561		429,00

plat

Tunnel

Porte additionnelle DHT



arrondie

d'angle



+ <b>Dôme en fonte ø 180 mm bas</b>	D003664	1	
<b>Variantes por la façade:</b>			
Cadre galbé, noir R = 380	 SET212866		<b>7162,00</b>
Cadre de montage, noir R = 330	 SET212868		<b>7162,00</b>



+ <b>Accumulateur modulaire MAS 440 double paroi</b>	R009042	5	
Couvercle en fonte MAS ø 180	R009095-01	1	
Anneau intermédiaire	10077	1	
<b>Variantes por la façade:</b>			
Cadre galbé, noir R = 380	 SET212854		<b>8555,00</b>
Cadre de montage, noir R = 330	 SET212856		<b>8555,00</b>
<b>Option supplémentaire MAS</b>			
Manchon de rechange pour la sortie ø 200 mm	R009105		<b>73,00</b>
Manchon de rechange pour la sortie ø 160 mm	07137		<b>73,00</b>



+ <b>Module chaudière</b>	W027070	1	
<b>Variantes por la façade:</b>			
Cadre galbé, noir R = 380	 SET213492		<b>9100,00</b>
Cadre de montage, noir R = 330	 SET213493		<b>9100,00</b>
<b>Option supplémentaire module de chaudière</b>			
Kit de transformation pour sortie en haut	W027082		<b>181,00</b>

## HKD 2.2 XL Tunnel porte battante/porte battante arrondie



Données de planification

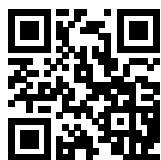

Composants du set	Art.-Nr.	Pce	Prix
HKD 2.2 XL D/D R, simple vitrage		1	
Cadre galbé ou cadre de montage		2	
Kit de chamotte pour HKD 2.2 XL Tunnel		1	
Habillage hotte pour HKD 2.2 XL		1	
Palier support HKD 2.2 XL		1	

Options supplémentaires			
EOS easy A (voir page371)			2144,50
Fermeture de porte sous forme de poignée de révision			85,00
Poignée de porte noire	02056-01		110,00

### Les différentes hottes:



<b>+ Dôme en fonte ø 180 mm</b>		D009363	1	
<b>Variantes por la façade:</b>				
Cadre galbé R = 380, noir		SET208243		<b>7466,50</b>
Cadre de montage R = 330, noir		SET208245		<b>7466,50</b>



<b>+ Dôme en fonte ø 180 mm, bas</b>		D003664	1	
Cadre galbé R = 380, noir		SET212909		<b>7726,00</b>
Cadre de montage R = 330, noir		SET212911		<b>7726,00</b>



Données de planification





## HKD 7 Tunnel

Composants du set	Art.-Nr.	Pce	Prix
<b>HKD 7 DT/DTF, GK</b>		1	
Cadre de montage / Cadre galbé		2	
Kit de chamotte pour HKD 7 Tunnel		1	
Palier support HKD 7		1	







Options supplémentaires (pour toutes les variantes de hottes)			
EOS easy A (voir page 371)			2144,50
Vitrocéramique revêtue (GKB)			247,00
Fermeture de porte sous forme de poignée de révision	02429		85,00
Charnière de porte à fermeture automatique	D030134		79,00
Poignée de porte noire	02056-01		110,00
Module catalyseur BKH 5.0	HK000210		1109,00

### Les différentes hottes:



<b>+ Dôme en fonte ø 180 mm</b>	D004186	1	
<b>Variantes par la façade:</b>			
Cadre de montage, noir		SET213548	<b>7677,50</b>
Cadre galbé, noir		SET213549	<b>7712,50</b>
<b>Option supplémentaire pour dôme en fonte</b>			
Dôme en fonte ø 200 mm pas pour raccordement direct. Uniquement en combinaison avec une surface de réchauffage MSS ou GNF	10087		0,00



<b>+ Dôme en fonte ø 180 mm et anneaux d'échangeur de chaleur en fonte</b>	R015006-04	1	
<b>Variantes par la façade</b>			
Cadre de montage, noir		SET213550	<b>9063,00</b>
Cadre galbé, noir		SET213551	<b>9098,00</b>
<b>Article alternatif: manchon de raccordement excentrique au lieu du dôme en fonte</b>			
Manchon de raccordement excentrique ø 180 mm		S003024	-178,00
Manchon de raccordement excentrique ø 200 mm		S003025	-178,00
<b>Options supplémentaires</b>			
Coude à 90° - clapet d'étranglement et nettoyage - ø 180 mm	S002198		<b>264,50</b>
Coude à 90° - clapet d'étranglement et nettoyage ø 200 mm	S002208		<b>285,00</b>
<b>Article alternatif: couvercle en fonte MAS au lieu du dôme en fonte</b>			
Couvercle en fonte MAS 180 avec adaptateur		SET213560	429,00
Couvercle en fonte MAS 200 avec adaptateur		SET213561	429,00



+ Dôme en fonte ø 180 mm bas	D016042	1	
Variantes por la façade:			
Cadre de montage, noir		SET213552	7992,50
Cadre galbé, noir		SET213553	8027,50

plat

Tunnel



Porte additionnelle DHT

arrondie

d'angle

Poêles à accumulation



<b>+ Accumulateur modulaire MAS 440 double paroi</b>	R009042	7	
Couvercle en fonte MAS ø 180	R009095-01	1	
Anneau intermédiaire	10077	1	
<b>Variantes por la façade:</b>			
Cadre de montage, noir		SET213554	<b>9908,50</b>
Cadre galbé, noir		SET213555	<b>9943,00</b>
<b>Option supplémentaire MAS</b>			
Manchon de rechange pour la sortie ø 200 mm	R009105		73,00
Manchon de rechange pour la sortie ø 160 mm	07137		73,00



Données de planification



## HKD 8 Tunnel porte battante /porte battante vitre plate

Composants du set	Art.-Nr.	Pce	Prix
HKD 8 DT/DTF, simple vitrage		1	
Kit de chamotte pour HKD 8 Tunnel		1	
Palier support HKD 8		1	

### Options supplémentaires (pour toutes les variantes de hottes)

EOS easy A (voir page371)			2144,50
Plaques pour la construction de cheminées pour bord de porte HKD 8	SET212720		209,00

#### Attention:





La variante de la porte (ouverte à gauche ou à droite) et l'option avec EOS / EAS doivent déjà être prises en compte lors de la commande.  
Une modification ultérieure n'est pas possible!  
Portes avec fermeture automatique ne sont pas disponibles!

### Les différentes hottes:



<b>+ Dôme en fonte ø 180 mm</b>	D004186	1	
<b>Variantes por la façade:</b>			
Cadre de finition, noir		SET212703	<b>8628,00</b>
Cadre galbé, noir		SET212743	<b>9852,00</b>
<b>Option supplémentaire pour dôme en fonte</b>			
Dôme en fonte ø 200 mm pas pour raccordement direct. Uniquement en combinaison avec une surface de réchauffage MSS ou GNF	10087		0,00



<b>+ Dôme en fonte ø 180 mm et anneaux d'échangeur de chaleur en fonte</b>	R015006-04	1	
<b>Variantes por la façade</b>			
Cadre de finition, noir		SET213239	<b>10013,50</b>
Cadre galbé, noir		SET213240	<b>11237,50</b>
<b>Article alternatif: manchon de raccordement excentrique au lieu du dôme en fonte</b>			
Manchon de raccordement excentrique ø 180 mm		S003024	-178,00
Manchon de raccordement excentrique ø 200 mm		S003025	-178,00
<b>Options supplémentaires</b>			
Coude à 90° - clapet d'étranglement et nettoyage - ø 180 mm	S002198		<b>264,50</b>
Coude à 90°- clapet d'étranglement et nettoyage ø 200 mm	S002208		<b>285,00</b>
<b>Article alternatif: couvercle en fonte MAS au lieu du dôme en fonte</b>			
Couvercle en fonte MAS 180 avec adaptateur		SET213560	429,00
Couvercle en fonte MAS 200 avec adaptateur		SET213561	429,00

plat

Tunnel

Porte additionnelle DHT

arrondie



d'angle

Poêles à accumulation



+ Dôme en fonte ø 180 mm bas		D016042	1	
<b>Variantes por la façade:</b>				
Cadre de finition, noir		SET212711		<b>8943,00</b>
Cadre galbé, noir		SET212744		<b>10167,00</b>



<b>+ Accumulateur modulaire MAS 440 double pa- roi</b>	R009042	7	
Couvercle en fonte MAS ø 180	R009095-01	1	
Anneau intermédiaire	10077	1	
<b>Variantes por la façade:</b>			
Cadre de finition, noir	 SET212704		<b>10859,00</b>
Cadre galbé, noir	 SET212745		<b>12083,00</b>
<b>Option supplémentaire MAS</b>			
Manchon de rechange pour la sortie ø 200 mm	R009105		73,00
Manchon de rechange pour la sortie ø 160 mm	07137		73,00

plat

Tunnel

Porte additionnelle DHT

arrondie

d'angle

Poêles à accumulation



Données de planification





## HKD 13 Tunnel

Composants du set	Art.-Nr.	Pce	Prix
<b>HKD 13 DT/DTF, GK</b>		1	
Cadre de montage / Cadre galbé		2	
Kit de chamotte pour HKD 13 Tunnel		1	
Palier support HKD 13		1	







Options supplémentaires (pour toutes les variantes de hottes)			
EOS easy A (voir page 371)			2144,50
Vitrocéramique revêtue (GKB)			271,00
Fermeture de porte sous forme de poignée de révision	02429		85,00
Poignée de porte noire	02056-01		110,00
Charnière de porte à fermeture automatique	D030134		79,00
Module catalyseur BKH 5.0 / HKD 13	HK000210		1109,00

## Les différentes hottes:



<b>+ Dôme en fonte ø 180 mm</b>	D004186	1	
<b>Variantes par la façade:</b>			
Cadre de montage, noir		SET213257	<b>8478,00</b>
Cadre galbé, noir		SET213258	<b>8504,50</b>
<b>Option supplémentaire pour dôme en fonte</b>			
Dôme en fonte ø 200 mm pas pour raccordement direct. Uniquement en combinaison avec une surface de réchauffage MSS ou GNF	10087		0,00



<b>+ Dôme en fonte ø 180 mm et anneaux d'échangeur de chaleur en fonte</b>	R015006-04	1	
<b>Variantes par la façade</b>			
Cadre de montage, noir		SET213259	<b>9863,50</b>
Cadre galbé, noir		SET213260	<b>9890,00</b>
<b>Article alternatif: manchon de raccordement excentrique au lieu du dôme en fonte</b>			
Manchon de raccordement excentrique ø 180 mm		S003024	-178,00
Manchon de raccordement excentrique ø 200 mm		S003025	-178,00
<b>Options supplémentaires</b>			
Coude à 90° - clapet d'étranglement et nettoyage - ø 180 mm	S002198		<b>264,50</b>
Coude à 90° - clapet d'étranglement et nettoyage ø 200 mm	S002208		<b>285,00</b>
<b>Article alternatif: couvercle en fonte MAS au lieu du dôme en fonte</b>			
Couvercle en fonte MAS 180 avec adaptateur		SET213560	429,00
Couvercle en fonte MAS 200 avec adaptateur		SET213561	429,00



<b>+ Dôme en fonte ø 180 mm bas</b>	D016042	1	
<b>Variantes par la façade:</b>			
Cadre de montage, noir		SET213261	<b>8793,00</b>
Cadre galbé, noir		SET213262	<b>8819,50</b>



<b>+ Accumulateur modulaire MAS 440 double paroi</b>	R009042	7	
Couvercle en fonte MAS ø 180	R009095-01	1	
Anneau intermédiaire	10077	1	
<b>Variantes por la façade:</b>			
Cadre de montage, noir	 SET213263		<b>10709,00</b>
Cadre galbé, noir	 SET213264		<b>10735,00</b>
<b>Option supplémentaire MAS</b>			
Manchon de rechange pour la sortie ø 200 mm	R009105		73,00
Manchon de rechange pour la sortie ø 160 mm	07137		73,00

plat

Tunnel

Porte additionnelle DHT

arrondie

d'angle

Poêles à accumulation



Données de planification



## HKD 2.2 porte battante vitre plate DHT M

Composants du set	Art.-Nr.	Pce	Prix
<b>HKD 2.2 DF</b> , simple vitrage		1	
Cadre galbé ou cadre de montage		1	
Habillage hotte pour HKD 2.2		1	
Kit de chamotte pour HKD 2.2		1	
Palier support HKD 2.2		1	

Options supplémentaires (pour toutes les variantes de hottes)			
EOS easy A (voir page 371)			2144,50
Double vitrage			198,00
Poignée pour la révision	02429		85,00
Poignée de porte noire	02056-01		110,00

## Les différentes hottes:



<b>+ Dôme en fonte ø 180 mm</b>		D009363	1	
<b>Variante par la façade:</b>				
Cadre galbé, noir		SET212211		<b>6215,00</b>
Cadre galbé, acier inoxydable		SET212212		<b>6325,00</b>
Cadre de montage, noir		SET212213		<b>6341,50</b>
Cadre de montage, acier inoxydable		SET212214		<b>6467,00</b>
Plastron en acier 48 x 83 cm		SET212216		<b>6378,00</b>
Plastron en fonte 48 x 83 cm		SET212217		<b>6346,00</b>



<b>+ Dôme en fonte ø 180 mm et anneaux d'échangeur de chaleur en fonte</b>		R015006-04	1	
<b>Variante par la façade:</b>				
Cadre galbé, noir		SET213576		<b>7545,00</b>
Cadre galbé, acier inoxydable		SET213577		<b>7655,50</b>
Cadre de montage, noir		SET213578		<b>7671,50</b>
Cadre de montage, acier inoxydable		SET213579		<b>7797,00</b>
Plastron en acier 48 x 83 cm		SET213580		<b>7708,00</b>
Plastron en fonte 48 x 83 cm		SET213581		<b>7676,50</b>

## Article alternatif: manchon de raccordement excentrique au lieu du dôme en fonte

Manchon de raccordement excentrique ø 180 mm		S003024		-178,00
Manchon de raccordement excentrique ø 200 mm		S003025		-178,00





## Options supplémentaires

Coude à 90° - clapet d'étranglement et nettoyage - ø 180 mm		S002198		264,50
Coude à 90° - clapet d'étranglement et nettoyage ø 200 mm		S002208		285,00





## Article alternatif: couvercle en fonte MAS au lieu du dôme en fonte

Couvercle en fonte MAS 180 avec adaptateur		SET213560		429,00
Couvercle en fonte MAS 200 avec adaptateur		SET213561		429,00







<b>+ Dôme en fonte ø 180 mm bas</b>	D003664	1	
<b>Variantes por la façade:</b>			
Cadre galbé, noir		SET212874	<b>6474,50</b>
Cadre galbé, acier inoxydable		SET212875	<b>6585,00</b>
Cadre de montage, noir		SET212876	<b>6601,00</b>
Cadre de montage, acier inoxyd.		SET212877	<b>6726,50</b>
Plastron en acier 48 x 83 cm		SET212879	<b>6638,00</b>
Plastron en fonte 48 x 83 cm		SET212880	<b>6606,00</b>



<b>+ Accumulateur modulaire MAS 440 double paroi</b>	R009042	5	
Couvercle en fonte MAS ø 180	R009095-01	1	
Anneau intermédiaire	10077	1	
<b>Variantes por la façade:</b>			
Cadre galbé, noir		SET212843	<b>7867,00</b>
Cadre galbé, acier inoxydable		SET212844	<b>7977,50</b>
Cadre de montage, noir		SET212845	<b>7994,00</b>
Cadre de montage, acier inoxyd.		SET212846	<b>8119,00</b>
Plastron en acier 48 x 83 cm		SET212848	<b>8030,50</b>
Plastron en fonte 48 x 83 cm		SET212849	<b>7998,50</b>
<b>Option supplémentaire MAS</b>			
Manchon de rechange pour la sortie ø 200 mm	R009105		73,00
Manchon de rechange pour la sortie ø 160 mm	07137		73,00



<b>+ Module chaudière</b>	W027070	1	
<b>Variantes por la façade:</b>			
Cadre galbé, noir		SET213582	<b>8412,50</b>
Cadre galbé, acier inoxydable		SET213583	<b>8523,00</b>
Cadre de montage, noir		SET213584	<b>8539,00</b>
Cadre de montage, acier inoxyd.		SET213585	<b>8664,50</b>
Plastron en acier 48 x 83 cm		SET213586	<b>8576,00</b>
Plastron en fonte 48 x 83 cm		SET213587	<b>8544,00</b>
<b>Option supplémentaire module de chaudière</b>			
Kit de transformation pour sortie en haut	W027082		181,00



Données de planification



## HKD 2.2 XL porte battante vitre plate DHT M

Composants du set	Art.-Nr.	Pce	Prix
HKD 2.2 XL DF, simple vitrage DHT M		1	
Cadre galbé ou cadre de montage		1	
Kit de chamotte pour HKD 2.2 XL		1	
Habillage hotte pour HKD 2.2 XL		1	
Palier support HKD 2.2 XL		1	

Options supplémentaires			
EOS easy A (voir page 371)			2144,50
Double vitrage			198,00
Poignée pour la révision	02429		85,00
Poignée de porte noire	02056-01		110,00

## Les différentes hottes:



+ Dôme en fonte ø 180 mm		D009363	1	
Variantes por la façade:				
Cadre galbé, noir		SET212218		6900,00
Cadre galbé, acier inoxydable		SET212219		7010,50
Cadre de montage, noir		SET212220		7026,50
Cadre de montage, acier inoxy. d.		SET212221		7152,00
Plastron en acier 48 x 83 cm		SET212223		7063,00
Plastron en fonte 48 x 83 cm		SET212224		7031,50



+ Dôme en fonte ø 180 mm bas		D003664	1	
Variantes por la façade:				
Cadre galbé, noir		SET212913		7160,00
Cadre galbé, acier inoxydable		SET212914		7270,00
Cadre de montage, noir		SET212915		7286,50
Cadre de montage, acier inoxy. d.		SET212916		7412,00
Cadre de finition, acier brut		SET212917		7286,50
Plastron en acier 48 x 83 cm		SET212918		7323,00
Plastron en fonte 48 x 83 cm		SET212919		7291,00

## HKD 2.2 porte battante arrondie DHT M



Données de planification



Composants du set	Art.-Nr.	Pce	Prix
HKD 2.2 DR, simple vitrage DHT M		1	
Cadre galbé ou cadre de montage		1	
Habillage hotte pour HKD 2.2		1	
Kit de chamotte pour HKD 2.2		1	
Palier support HKD 2.2		1	

Options supplémentaires (pour toutes les variantes de hottes)			
EOS easy A (voir page 371)			2144,50
Poignée pour la révision	02429		85,00
Poignée de porte noire	02056-01		110,00

## Les différentes hottes:



+ Dôme en fonte ø 180 mm	D009363	1	
Variantes par la façade:			
Cadre galbé, noir R = 380		SET212257	6737,00
Cadre de montage, noir R = 330		SET212259	6737,00





+ Dôme en fonte ø 180 mm et anneaux d'échangeur de chaleur en fonte	R015006-04	1	
Variantes par la façade:			
Cadre galbé, noir R = 380		SET213588	8067,00
Cadre de montage, noir R = 330		SET213589	8067,00
Article alternatif: manchon de raccordement excentrique au lieu du dôme en fonte			
Manchon de raccordement excentrique ø 180 mm		S003024	-178,00
Manchon de raccordement excentrique ø 200 mm		S003025	-178,00
Options supplémentaires			
Coude à 90° - clapet d'étranglement et nettoyage - ø 180 mm		S002198	264,50
Coude à 90° - clapet d'étranglement et nettoyage ø 200 mm		S002208	285,00
Article alternatif: couvercle en fonte MAS au lieu du dôme en fonte			
Couvercle en fonte MAS 180 avec adaptateur		SET213560	429,00
Couvercle en fonte MAS 200 avec adaptateur		SET213561	429,00



+ Dôme en fonte ø 180 mm bas	D003664	1	
Variantes par la façade:			
Cadre galbé, noir R = 380		SET212870	6996,50
Cadre de montage, noir R = 330		SET212872	6996,50



<b>+ Accumulateur modulaire MAS 440 double paroi</b>	R009042	5	
Couvercle en fonte MAS ø 180	R009095-01	1	
Anneau intermédiaire	10077	1	
<b>Variantes por la façade:</b>			
Cadre galbé, noir R = 380	 SET212858		<b>8597,50</b>
Cadre de montage, noir R = 330	 SET212860		<b>8389,00</b>
<b>Option supplémentaire MAS</b>			
Manchon de rechange pour la sortie ø 200 mm	R009105		73,00
Manchon de rechange pour la sortie ø 160 mm	07137		73,00



<b>+ Module chaudière</b>	W027070	1	
<b>Variantes por la façade:</b>			
Cadre galbé, noir R = 380	 SET213590		<b>8934,50</b>
Cadre de montage, noir R = 330	 SET213591		<b>8934,50</b>
<b>Option supplémentaire module de chaudière</b>			
Kit de transformation pour sortie en haut	W027082		181,00

## HKD 2.2 XL porte battante arrondie DHT M



Données de planification



Composants du set	Art.-Nr.	Pce	Prix
HKD 2.2 XL DR, simple vitrage DHT M		1	
Cadre galbé ou cadre de montage		1	
Kit de chamotte pour HKD 2.2 XL		1	
Habillage hotte pour HKD 2.2 XL		1	
Palier support HKD 2.2 XL		1	
Options supplémentaires			
EOS easy A (voir page 371)			2144,50
Poignée pour la révision	02429		85,00
Poignée de porte noire	02056-01		110,00

## Les différentes hottes:



+ Dôme en fonte ø 180 mm	D009363	1	
Variantes par la façade:			
Cadre galbé, noir R = 380		SET212261	7390,00
Cadre de montage, noir R = 330		SET212263	7390,00



+ Dôme en fonte ø 180 mm bas	D003664	1	
Variantes par la façade:			
Cadre galbé, noir R = 380		SET212920	7650,00
Cadre de montage, noir R = 330		SET212922	7650,00

Auslaufartikel



Données de planification



## HKD 4.1 porte battante vitre plate DHT M

Composants du set	Art.-Nr.	Pce	Prix
<b>HKD 4.1 DF</b> , simple vitrage DHT M		1	
Cadre galbé ou cadre de montage, plaque avant		1	
Kit de chamotte pour HKD 4.1		1	
Habillage hotte pour HKD 4.1		1	
Palier support HKD 4.1		1	

Options supplémentaires			
EOS easy A (voir page371)			2144,50
Kit de modification butée à gauche	900110		57,50
Double vitrage			0,00
Poignée pour la révision	02429		85,00
Poignée de porte noire	02056-01		110,00

## Les variantes:

Variantes por la façade:				
Cadre galbé, noir		SET212225		<b>6147,00</b>
Cadre galbé, acier inoxydable		SET212226		<b>6261,50</b>
Cadre de montage, noir		SET212227		<b>6197,00</b>
Cadre de montage, acier inoxyd.		SET212228		<b>6288,00</b>
Cadre en fonte		SET212229		<b>6176,00</b>
Plastron en acier, noir 48 x 83 cm		SET212230		<b>6339,00</b>
Plastron en fonte 48 x 83 cm		SET212232		<b>6272,50</b>

## HKD 4.1 porte battante porte en fonte DHT M

Auslaufartikel



Données de planification

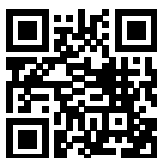

Composants du set	Art.-Nr.	Pce	Prix
<b>HKD 4.1</b> , porte en fonte DHT M		1	
Cadre galbé/plaque frontale		1	
Kit de chamotte pour HKD 4.1		1	
Habillage hotte pour HKD 4.1		1	
Palier support HKD 4.1		1	

Options supplémentaires			
EOS easy A (voir page371)			2144,50
Kit de modification butée à gauche	900110		57,50
Poignée pour la révision	02429		85,00
Poignée de porte noire	02056-01		110,00

## Les variantes:

Variantes por la façade:			
Cadre en fonte		SET212239	<b>6176,00</b>
Plastron en fonte 48 x 83 cm		SET212240	<b>6272,50</b>

Auslaufartikel



Données de planification









## HKD 5.1 porte battante vitre plate DHT M

Composants du set	Art.-Nr.	Pce	Prix
<b>HKD 5.1 DF, simple vitrage DHT M</b>		1	
Cadre galbé ou cadre de montage, plaque avant		1	
Kit de chamotte pour HKD 5.1		1	
Habillage hotte pour HKD 5.1		1	
Palier support HKD 5.1		1	

Options supplémentaires			
EOS easy A (voir page 371)			2144,50
Kit de modification butée à gauche	900110		57,50
Double vitrage			0,00
Poignée pour la révision	02429		85,00
Poignée de porte noire	02056-01		110,00

## Les variantes:



Variantes par la façade:			
Cadre galbé, noir		SET212241	5835,50
Cadre galbé, acier inoxydable		SET212242	5950,00
Cadre de montage, noir		SET212243	5885,50
Cadre de montage, acier inoxy. d.		SET212244	5976,50
Cadre en fonte		SET212245	5864,50
Plastron en acier, noir 48 x 83 cm		SET212246	6027,50
Plastron en fonte		SET212248	5961,00

## HKD 5.1 porte battante porte en fonte DHT M

Auslaufartikel



Données de planification

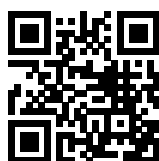

Composants du set	Art.-Nr.	Pce	Prix
<b>HKD 5.1, porte en fonte DHT M</b>		1	
Cadre galbé/plaque frontale		1	
Kit de chamotte pour HKD 5.1		1	
Habillage hotte pour HKD 5.1		1	
Palier support HKD 5.1		1	

Options supplémentaires			
EOS easy A (voir page371)			2144,50
Kit de modification butée à gauche	900110		57,50
Poignée pour la révision	02429		85,00
Poignée de porte noire	02056-01		110,00

## Les variantes:



Variantes par la façade:			
Cadre en fonte, noir		SET212255	5864,50
Plastron en fonte 48 x 83 cm		SET212256	5961,00



Données de planification



## HKD 2.2 porte battante arrondie

Composants du set	Art.-Nr.	Pce	Prix
HKD 2.2 DR, simple vitrage		1	
Cadre galbé ou cadre de montage		1	
Habillage hotte pour HKD 2.2		1	
Kit de chamotte pour HKD 2.2		1	
Palier support HKD 2.2		1	

Options supplémentaires (pour toutes les variantes de hottes)			
EOS easy A (voir page 371)			1970,50
Poignée de porte noire	02056-01		110,00

## Les différentes hottes:



+ Dôme en fonte ø 180 mm	D009363	1	
<b>Variantes por la façade:</b>			
Cadre galbé, noir R = 380		SET208484	5391,50
Cadre de montage, noir R = 330		SET208486	5391,50



+ Dôme en fonte ø 180 mm et anneaux d'échangeur de chaleur en fonte	R015006-04	1	
<b>Variantes por la façade:</b>			
Cadre galbé, noir R = 380		SET213341	6722,00
Cadre de montage, noir R = 330		SET213342	6722,00

## Article alternatif: manchon de raccordement excentrique au lieu du dôme en fonte

Manchon de raccordement excentrique ø 180 mm		S003024	-178,00
Manchon de raccordement excentrique ø 200 mm		S003025	-178,00

## Options supplémentaires

Coude à 90° - clapet d'étranglement et nettoyage - ø 180 mm	S002198		264,50
Coude à 90° - clapet d'étranglement et nettoyage ø 200 mm	S002208		285,00



## Article alternatif: couvercle en fonte MAS au lieu du dôme en fonte

Couvercle en fonte MAS 180 avec adaptateur		SET213560	429,00
Couvercle en fonte MAS 200 avec adaptateur		SET213561	429,00



+ Dôme en fonte ø 180 mm bas	D003664	1	
<b>Variantes por la façade</b>			
Cadre galbé, noir R = 380		SET212862	5651,50
Cadre de montage, noir R = 330		SET212864	5651,50



<b>+ Accumulateur modulaire MAS 440 double paroi</b>	R009042	5	
Couvercle en fonte MAS ø 180	R009095-01	1	
Anneau intermédiaire	10077	1	
<b>Variantes por la façade:</b>			
Cadre galbé, noir R = 380	 SET212850		<b>7044,00</b>
Cadre de montage, noir R = 330	 SET212852		<b>7044,00</b>
<b>Option supplémentaire MAS</b>			
Manchon de rechange pour la sortie ø 200 mm	R009105		73,00
Manchon de rechange pour la sortie ø 160 mm	07137		73,00



<b>+ Module chaudière</b>	W027070	1	
<b>Variantes por la façade:</b>			
Cadre galbé, noir R = 380	 SET213477		<b>7589,50</b>
Cadre de montage, noir R = 330	 SET213478		<b>7589,50</b>
<b>Option supplémentaire module de chaudière</b>			
Kit de transformation pour sortie en haut	W027082		181,00



Données de planification





## HKD 2.2 k porte battante arrondie

Composants du set	Art.-Nr.	Pce	Prix
<b>HKD 2.2 k DR</b> , simple vitrage		1	
Cadre galbé ou cadre de montage		1	
Kit de chamotte pour HKD 2.2 k		1	
Habillage hotte pour HKD 2.2 k		1	
Palier support HKD 2.2 k		1	

Options supplémentaires			
EOS easy A (voir page 371)			1970,50
Poignée de porte noire	02056-01		110,00
MAS (voir page 326)			

### Les variantes:

Variantes por la façade:			
Cadre galbé R = 380, noir		SET208509	<b>5215,00</b>
Cadre de montage R = 330, noir		SET208511	<b>5215,00</b>

## HKD 2.2 XL porte battante arrondie



Données de planification



Composants du set	Art.-Nr.	Pce	Prix
HKD 2.2 XL DR, simple vitrage		1	
Cadre galbé ou cadre de montage		1	
Kit de chamotte pour HKD 2.2 XL		1	
Habillage hotte pour HKD 2.2 XL		1	
Palier support HKD 2.2 XL		1	

Options supplémentaires (pour toutes les variantes de hottes)			
EOS easy A (voir page 371)			1970,50
Poignée de porte noire	02056-01		110,00

## Les différentes hottes:



<b>+ Dôme en fonte ø 180 mm</b>	D009363	1	
<b>Variantes por la façade:</b>			
Cadre galbé R = 380, noir	 SET208239		<b>6068,50</b>
Cadre de montage R = 330, noir	 SET208241		<b>6068,50</b>



<b>+ Dôme en fonte ø 180 mm bas</b>	D003664	1	
<b>Variantes por la façade:</b>			
Cadre galbé R = 380, noir	 SET212900		<b>6328,00</b>
Cadre de montage R = 330, noir	 SET212902		<b>6328,00</b>



Données de planification

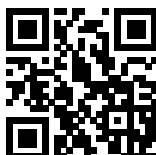

## HKD 11 d'angle porte battante à gauche

Composants du set	Art.-Nr.	Pce	Prix
HKD 11 d'angle DTL, simple vitrage vitre céramique en deux parties		1	
Cadre galbé ou cadre de montage		1	
Kit de chamotte pour HKD 11		1	

Options supplémentaires (pour toutes les variantes de hottes)			
EOS easy A (voir page 371)			1970,50

## Les différentes hottes:



+ <b>Dôme en fonte ø 180 mm</b>	D004186	1	
<b>Variantes por la façade:</b>			
Cadre de montage, noir		SET213070	<b>6596,50</b>
Cadre galbé, noir		SET213071	<b>6686,00</b>
<b>Option supplémentaire pour dôme en fonte</b>			
Dôme en fonte ø 200 mm pas pour raccordement direct. Uniquement en combinaison avec une surface de réchauffage MSS ou GNF	10087		0,00





+ <b>Dôme en fonte ø 180 mm et anneaux d'échangeur de chaleur en fonte</b>	R015006-04	1	
<b>Variantes por la façade</b>			
Cadre de montage, noir		SET213241	<b>7982,00</b>
Cadre galbé, noir		SET213242	<b>8071,00</b>
<b>Article alternatif: manchon de raccordement excentrique au lieu du dôme en fonte</b>			
Manchon de raccordement excentrique ø 180 mm		S003024	-178,00
Manchon de raccordement excentrique ø 200 mm		S003025	-178,00
<b>Options supplémentaires</b>			
Coude à 90° - clapet d'étranglement et nettoyage - ø 180 mm	S002198		<b>264,50</b>
Coude à 90° - clapet d'étranglement et nettoyage ø 200 mm	S002208		<b>285,00</b>
<b>Article alternatif: couvercle en fonte MAS au lieu du dôme en fonte</b>			
Couvercle en fonte MAS 180 avec adaptateur		SET213560	429,00
Couvercle en fonte MAS 200 avec adaptateur		SET213561	429,00



+ <b>Dôme en fonte ø 180 mm bas</b>	D016042	1	
<b>Variantes por la façade:</b>			
Cadre de montage, noir		SET213072	<b>6911,50</b>
Cadre galbé, noir		SET213073	<b>7001,00</b>



<b>+ Accumulateur modulaire MAS 440 double paroi</b>		R009042	7	
Couvercle en fonte MAS ø 180		R009095-01	1	
Anneau intermédiaire		10077	1	
<b>Variantes por la façade:</b>				
Cadre de montage, noir		SET213074		<b>8827,00</b>
Cadre galbé, noir		SET213075		<b>8916,50</b>
<b>Option supplémentaire MAS</b>				
Manchon de rechange pour la sortie ø 200 mm		R009105		73,00
Manchon de rechange pour la sortie ø 160 mm		07137		73,00

plat

Tunnel

Porte additionnelle DHT

arrondie

d'angle

Poêles à accumulation



Données de planification





## HKD 11 d'angle porte battante à droite

Composants du set	Art.-Nr.	Pce	Prix
<b>HKD 11 d'angle DTR</b> , simple vitrage vitre céramique en deux parties		1	
Cadre galbé ou cadre de montage		1	
Kit de chamotte pour HKD 11		1	







Options supplémentaires (pour toutes les variantes de hottes)			
EOS easy A (voir page 371)			1970,50

## Les différentes hottes:



<b>+ Dôme en fonte ø 180 mm</b>	D004186	1	
<b>Variantes por la façade:</b>			
Cadre de montage, noir		SET213076	<b>6596,50</b>
Cadre galbé, noir		SET213077	<b>6686,00</b>
<b>Option supplémentaire pour dôme en fonte</b>			
Dôme en fonte ø 200 mm pas pour raccordement direct. Uniquement en combinaison avec une surface de réchauffage MSS ou GNF	10087		0,00





<b>+ Dôme en fonte ø 180 mm et anneaux d'échangeur de chaleur en fonte</b>	R015006-04	1	
<b>Variantes por la façade</b>			
Cadre de montage, noir		SET213243	<b>7982,00</b>
Cadre galbé, noir		SET213244	<b>8071,00</b>
<b>Article alternatif: manchon de raccordement excentrique au lieu du dôme en fonte</b>			
Manchon de raccordement excentrique ø 180 mm		S003024	-178,00
Manchon de raccordement excentrique ø 200 mm		S003025	-178,00
<b>Options supplémentaires</b>			
Coude à 90° - clapet d'étranglement et nettoyage - ø 180 mm	S002198		<b>264,50</b>
Coude à 90° - clapet d'étranglement et nettoyage ø 200 mm	S002208		<b>285,00</b>
<b>Article alternatif: couvercle en fonte MAS au lieu du dôme en fonte</b>			
Couvercle en fonte MAS 180 avec adaptateur		SET213560	429,00
Couvercle en fonte MAS 200 avec adaptateur		SET213561	429,00



<b>+ Dôme en fonte ø 180 mm bas</b>	D016042	1	
<b>Variantes por la façade:</b>			
Cadre de montage, noir		SET213078	<b>6911,50</b>
Cadre galbé, noir		SET213079	<b>7001,00</b>



<b>+ Accumulateur modulaire MAS 440 double paroi</b>	R009042	7	
Couvercle en fonte MAS ø 180	R009095-01	1	
Anneau intermédiaire	10077	1	
<b>Variantes por la façade:</b>			
Cadre de montage, noir	 SET213080		<b>8827,00</b>
Cadre galbé, noir	 SET213081		<b>8916,50</b>
<b>Option supplémentaire MAS</b>			
Manchon de rechange pour la sortie ø 200 mm	R009105		73,00
Manchon de rechange pour la sortie ø 160 mm	07137		73,00

plat

Tunnel

Porte additionnelle DHT

arrondie

d'angle

Poêles à accumulation



Données de planification



## HKD 12 d'angle butée de porte à gauche

Composants du set	Art.-Nr.	Pce	Prix
HKD 12 d'angle butée de porte à gauche , simple vitrage vitre céramique en deux parties		1	
Cadre galbé ou cadre de montage		1	
Revêtement chambre de combustion HKD 12		1	

## Options supplémentaires (pour toutes les variantes de hottes)

EOS easy A (voir page 371)			1970,50
----------------------------	--	--	---------



**Attention:**

La variante de porte (ouverture droite ou gauche) doit être prise en compte lors de la commande.







Une conversion ultérieure n'est pas possible !

## Les différentes hottes:



+ Dôme en fonte ø 180 mm	D004186	1	
<b>Variantes por la façade:</b>			
Cadre de montage, noir		SET213132	5942,00
Cadre galbé, noir		SET213133	5973,00
<b>Option supplémentaire pour dôme en fonte</b>			
Dôme en fonte ø 200 mm pas pour raccordement direct. Uniquement en combinaison avec une surface de réchauffage MSS ou GNF	10087		0,00





+ Dôme en fonte ø 180 mm et anneaux d'échangeur de chaleur en fonte	R015006-04	1	
<b>Variantes por la façade</b>			
Cadre de montage, noir		SET213245	7327,00
Cadre galbé, noir		SET213246	7358,50
<b>Article alternatif: manchon de raccordement excentrique au lieu du dôme en fonte</b>			
Manchon de raccordement excentrique ø 180 mm		S003024	-178,00
Manchon de raccordement excentrique ø 200 mm		S003025	-178,00
<b>Options supplémentaires</b>			
Coude à 90° - clapet d'étranglement et nettoyage - ø 180 mm	S002198		264,50
Coude à 90° - clapet d'étranglement et nettoyage ø 200 mm	S002208		285,00
<b>Article alternatif: couvercle en fonte MAS au lieu du dôme en fonte</b>			
Couvercle en fonte MAS 180 avec adaptateur		SET213560	429,00
Couvercle en fonte MAS 200 avec adaptateur		SET213561	429,00



<b>+ Dôme en fonte ø 180 mm bas</b>	D016042	1	
<b>Variantes por la façade:</b>			
Cadre de montage, noir	 SET213134		<b>6257,00</b>
Cadre galbé, noir	 SET213135		<b>6288,00</b>



<b>+ Accumulateur modulaire MAS 440 double paroi</b>	R009042	5	
Couvercle en fonte MAS ø 180	R009095-01	1	
Anneau intermédiaire	10077	1	
<b>Variantes por la façade:</b>			
Cadre de montage, noir	 SET213136		<b>7649,50</b>
Cadre galbé, noir	 SET213137		<b>7680,50</b>
<b>Option supplémentaire MAS</b>			
Manchon de rechange pour la sortie ø 200 mm	R009105		73,00
Manchon de rechange pour la sortie ø 160 mm	07137		73,00



<b>+ Module chaudière</b>	W027070	1	
<b>Variantes por la façade:</b>			
Cadre de montage, noir	 SET213467		<b>8195,00</b>
Cadre galbé, noir	 SET213468		<b>8226,00</b>
<b>Option supplémentaire module de chaudière</b>			
Kit de transformation pour sortie en haut	W027082		181,00



Données de planification



## HKD 12 d'angle butée de porte à droite

Composants du set	Art.-Nr.	Pce	Prix
HKD 12 d'angle butée de porte à droite , simple vitrage vitre céramique en deux parties		1	
Cadre galbé ou cadre de montage		1	
Revêtement chambre de combustion HKD 12		1	

## Options supplémentaires (pour toutes les variantes de hottes)

EOS easy A (voir page371)			1970,50
---------------------------	--	--	---------



**Attention:**

La variante de porte (ouverture droite ou gauche) doit être prise en compte lors de la commande.





Une conversion ultérieure n'est pas possible !

## Les différentes hottes:



+ Dôme en fonte ø 180 mm	D004186	1	
<b>Variantes por la façade:</b>			
Cadre de montage, noir		SET213082	5942,00
Cadre galbé, noir		SET213083	5973,00
<b>Option supplémentaire pour dôme en fonte</b>			
Dôme en fonte ø 200 mm pas pour raccordement direct. Uniquement en combinaison avec une surface de réchauffage MSS ou GNF	10087		0,00





+ Dôme en fonte ø 180 mm et anneaux d'échangeur de chaleur en fonte	R015006-04	1	
<b>Variantes por la façade</b>			
Cadre de montage, noir		SET213247	7327,00
Cadre galbé, noir		SET213248	7358,50
<b>Article alternatif: manchon de raccordement excentrique au lieu du dôme en fonte</b>			
Manchon de raccordement excentrique ø 180 mm		S003024	-178,00
Manchon de raccordement excentrique ø 200 mm		S003025	-178,00
<b>Options supplémentaires</b>			
Coude à 90° - clapet d'étranglement et nettoyage - ø 180 mm	S002198		264,50
Coude à 90° - clapet d'étranglement et nettoyage ø 200 mm	S002208		285,00
<b>Article alternatif: couvercle en fonte MAS au lieu du dôme en fonte</b>			
Couvercle en fonte MAS 180 avec adaptateur		SET213560	429,00
Couvercle en fonte MAS 200 avec adaptateur		SET213561	429,00



<b>+ Dôme en fonte ø 180 mm bas</b>	D016042	1	
<b>Variantes por la façade:</b>			
Cadre de montage, noir	 SET213084		<b>6257,00</b>
Cadre galbé, noir	 SET213085		<b>6288,00</b>



<b>+ Accumulateur modulaire MAS 440 double paroi</b>	R009042	5	
Couvercle en fonte MAS ø 180	R009095-01	1	
Anneau intermédiaire	10077	1	
<b>Variantes por la façade:</b>			
Cadre de montage, noir	 SET213086		<b>7649,50</b>
Cadre galbé, noir	 SET213087		<b>7680,50</b>
<b>Option supplémentaire MAS</b>			
Manchon de rechange pour la sortie ø 200 mm	R009105		73,00
Manchon de rechange pour la sortie ø 160 mm	07137		73,00



<b>+ Module chaudière</b>	W027070	1	
<b>Variantes por la façade:</b>			
Cadre de montage, noir	 SET213469		<b>8195,00</b>
Cadre galbé, noir	 SET213470		<b>8226,00</b>
<b>Option supplémentaire module de chaudière</b>			
Kit de transformation pour sortie en haut	W027082		181,00

## Grille à air chaud

	Art.-Nr.	Désignation	Tarif
Grille à air chaud pour plaque frontale 48/83			
	10428	Grille à air chaud München (HKD 4/5)	379,00
Grille à air chaud pour plaque frontale 42/79			
	10437	Grille à air chaud adaptée pour Plastron en fonte HKD 6.1	326,00
Grille à air chaud			
	10420	Grille à air Wien	379,00
	10410	Grille à air Passau	379,00
Grille à air chaud avec tub de chaleur			
	10123	Grille à air Wien avec tub de chaleur	565,00
	10125	Grille à air Passau avec tub de chaleur	565,00

Art.-Nr. peint en noir	Désignation	mainteneur au chaud	largeur B	hauteur H	libre hauteur C	libre largeur D	largeur de montage E	hauteur de montage F	profondeur châssis de montage T	section transversale libre A
10428	Coulée plaque avant 48/83		480	230	178	414	433	206	30	195
10444	Acier noir plaque avant 48/83		480	230	187	438	455	198	48-60	243
10437	Coulée plaque avant 42/79		420	220	170	370	398	196	30	150
10420	Wien	10123	450	230	165	364	420	206	30	195
10410	Passau	10125	450	230	180	414	435	206	30	210
10457	Grille de crépi		220	70			208	59		70

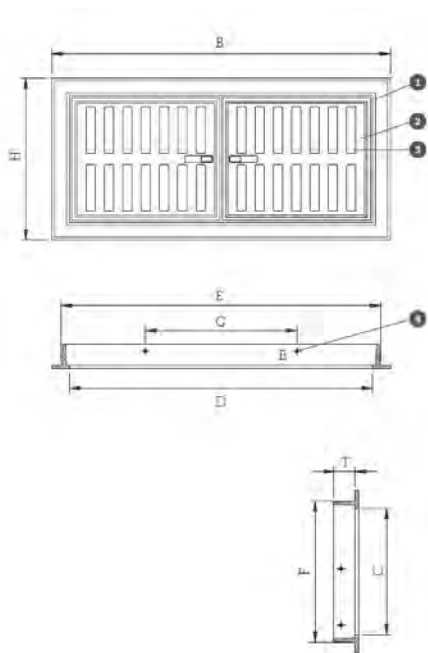

#### Grille à air chaud

- 1cadre grillagé
- 2porte grillagée
- 3grille glissante
- 4plaque de fixation, tôle de stationnement, équerre de montage

# Les formats de vitres

## Vitres plates

de la  
page  
166

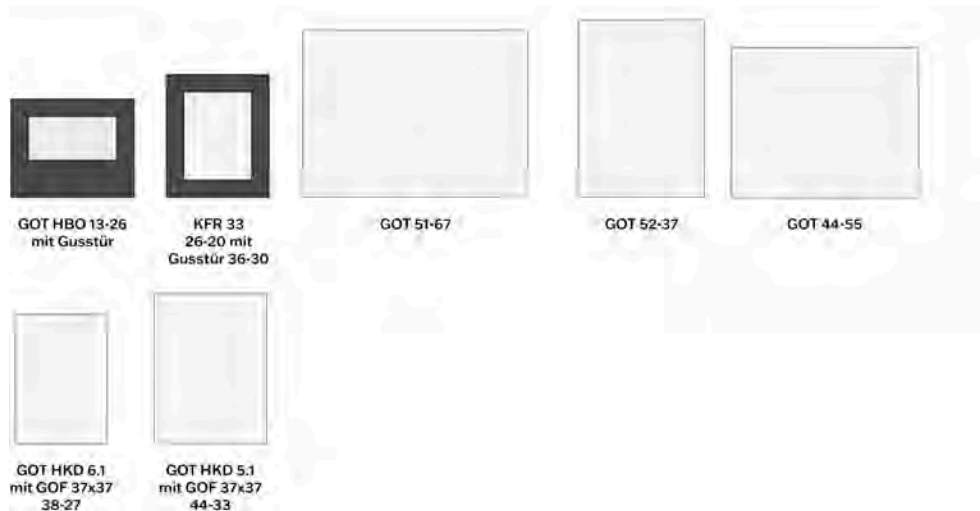

Données format porte hauteur x largeur en cm

## Formats Tunnel

de la  
page  
176



Données format porte hauteur x largeur en cm

## Formats d'angle

de la  
page  
178

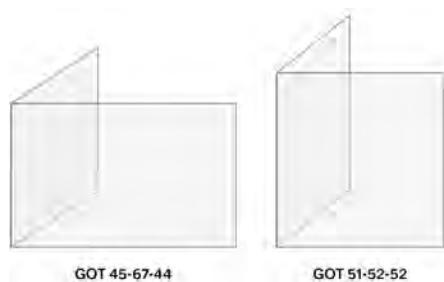

Données format porte hauteur x largeur x largeur en cm

# Portes pour poêles de masse

## Les cadres de

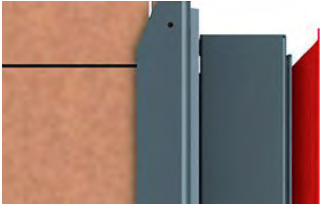

Cadre galbé

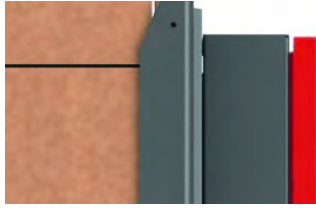

Cadre de montage

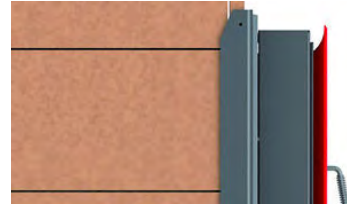

Cadre en fonte



## GOT HBO 10

Composants du set	Art.-Nr.	Pce	Prix
Porte pour poêles de masse HBO 10, avec vitre de regard		1	

### Les variantes:

Variantes par la façade:			
Porte pour poêles de masse HBO 10, avec vitre de regard	10599		<b>652,00</b>

Auslaufartikel



Données de planification



## KFR 33

Composants du set	Art.-Nr.	Pce	Prix
<b>KFR 33</b>	G033016-01	1	3284,00

Options supplémentaires			
EOS easy A (voir page371)			1970,50
Châssis de montage 2x2,5 carreau -22cm	G032122		315,50
Manchon ‚Mausi‘ ø 130 mm	S004036		296,50

Porte - modèle:	Art.-Nr.	Pce	Prix
Plaque en fonte pour la porte	C011106	1	143,00
Plaque en fonte pour la porte	C011106m	1	84,50
Monté sur l'appareil en usine			





## GOT HKD 6.1 simple vitrage

Composants du set	Art.-Nr.	Pce	Prix
Porte pour poêles de masse HKD 6.1, simple vitrage		1	
Cadre galbé		1	
Console pour montage au sol		1	

Options supplémentaires			
EOS easy A (voir page 371)			1970,50
Kit de modification butée à gauche	900110		57,50
Double vitrage			0,00

### Les variantes:

Variantes par la façade:			
Cadre galbé, noir		SET208687	<b>2198,00</b>
Cadre galbé, acier inoxydable		SET208688	<b>2324,00</b>
Cadre en fonte, noir		SET208689	<b>2214,50</b>

## GOT HKD 6.1 simple vitrage + GOF 37x37



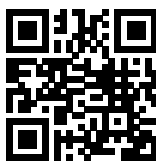

Données de planification



Composants du set	Art.-Nr.	Pce	Prix
Porte pour poêles de masse HKD 6.1, simple vitrage		1	
Cadre galbé		1	
GOF 37 x 37 avec socle pour montage au sol		1	
Mortier pour la chambre de combustion FM 1300, seau 10 kg		1	
Mortier de montage et d'enduit Universal 600, 20 kg		1	
Pâte d'étanchéité haute température cartouche 310 ml		2	

Options supplémentaires			
EOS easy A (voir page 371)			1970,50
Kit de modification butée à gauche	900110		57,50
Double vitrage			0,00
MSS pierre de raccordement GOF couvercle	G013196		198,50
MSS pierre de raccordement GOF côté/paroi arrière	G015107		156,00
Manchon 'Mausi' ø 180 mm	S004035		296,50

### Les variantes:

Variantes par la façade:			
Cadre galbé, noir		SET208622	<b>4535,50</b>
Cadre galbé, acier inoxydable		SET208623	<b>4661,50</b>
Cadre en fonte, noir		SET208624	<b>4552,00</b>



Données de planification

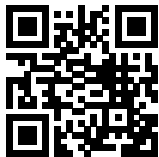

## GOT HKD 6.1 porte en fonte

Composants du set	Art.-Nr.	Pce	Prix
Porte pour poêles de masse HKD 6.1, porte en fonte		1	
Cadre galbé		1	
Console pour montage au sol		1	

Options supplémentaires			
EOS easy A (voir page371)			1970,50
Kit de modification butée à gauche	900110		57,50

Les variantes:

Variantes par la façade:			
Cadre en fonte, noir		SET208692	<b>2214,50</b>

## GOT HKD 6.1 porte en fonte + GOF 37x37

Composants du set	Art.-Nr.	Pce	Prix
Porte pour poêles de masse HKD 6.1, porte en fonte		1	
Cadre galbé		1	
GOF 37 x 37 avec socle pour montage au sol		1	
Mortier pour la chambre de combustion FM 1300, seau 10 kg		1	
Mortier de montage et d'enduit Universal 600, 20 kg		1	
Pâte d'étanchéité haute température cartouche 310 ml		2	

Options supplémentaires			
EOS easy A (voir page371)			1970,50
Kit de modification butée à gauche	900110		57,50
MSS pierre de raccordement GOF couvercle	G013196		198,50
MSS pierre de raccordement GOF côté/paroi arrière	G015107		156,00
Manchon ,Mausi' ø 180 mm	S004035		296,50

Les variantes:

Variantes par la façade			
Cadre en fonte, noir		SET208654	<b>4552,00</b>



## GOT HKD 5.1/12 simple vitrage

Composants du set	Art.-Nr.	Pce	Prix
Porte pour poêles de masse HKD 5.1/12 , simple vitrage		1	
Cadre galbé-, de montage ou plaque frontale		1	
Console pour montage au sol		1	

Options supplémentaires			
EOS easy A (voir page371)			1970,50
Kit de modification butée à gauche	900110		57,50
Double vitrage			0,00

### Les variantes:

Variantes par la façade:			
Cadre galbé, noir		SET208675	<b>2387,50</b>
Cadre galbé, acier inoxydable		SET208676	<b>2502,00</b>
Cadre de montage, noir		SET208747	<b>2437,00</b>
Cadre en fonte, noir		SET208677	<b>2416,00</b>

## GOT HKD 5.1/12 simple vitrage + GOF 37x37



Données de planification

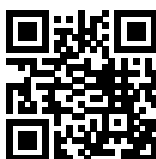

Composants du set	Art.-Nr.	Pce	Prix
Porte pour poêles de masse HKD 5.1/12, simple vitrage		1	
Cadre galbé-, de montage ou plaque frontale		1	
GOF 37 x 37 avec socle pour montage au sol		1	
Mortier pour la chambre de combustion FM 1300, seau 10 kg		1	
Mortier de montage et d'enduit Universal 600, 20 kg		1	
Pâte d'étanchéité haute température cartouche 310 ml		2	

Options supplémentaires			
EOS easy A (voir page371)			1970,50
Kit de modification butée à gauche	900110		57,50
Double vitrage			0,00
MSS pierre de raccordement GOF couvercle	G013196		198,50
MSS pierre de raccordement GOF côté/paroi arrière	G015107		156,00
Manchon ,Mausi' ø 180 mm	S004035		296,50

### Les variantes:

Variantes par la façade:			
Cadre galbé, noir		SET208625	<b>4725,00</b>
Cadre galbé, acier inoxydable		SET208626	<b>4839,50</b>
Cadre de montage, noir		SET208731	<b>4775,00</b>
Cadre en fonte, noir		SET208627	<b>4754,00</b>



## GOT HKD 5.1/12 porte en fonte

Composants du set	Art.-Nr.	Pce	Prix
Porte pour poêles de masse HKD 5.1/12, porte en fonte		1	
Cadre galbé ou cadre de montage		1	
Console pour montage au sol		1	

Options supplémentaires			
EOS easy A (voir page371)			1970,50
Kit de modification butée à gauche	900110		57,50

Les variantes:

Variantes par la façade:			
Cadre en fonte, noir		SET208680	<b>2416,00</b>



Données de planification

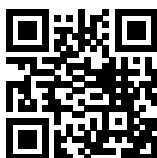

## GOT HKD 5.1/12 porte en fonte + GOF 37x37

Composants du set	Art.-Nr.	Pce	Prix
Porte pour poêles de masse HKD 5.1/12, porte en fonte		1	
Cadre galbé ou cadre de montage		1	
GOF 37 x 37 avec socle pour montage au sol		1	
Mortier pour la chambre de combustion FM 1300, seau 10 kg		1	
Mortier de montage et d'enduit Universal 600, 20 kg		1	
Pâte d'étanchéité haute température cartouche 310 ml		2	

Options supplémentaires			
EOS easy A (voir page371)			1970,50
Kit de modification butée à gauche	900110		57,50
MSS pierre de raccordement GOF couvercle	G013196		198,50
MSS pierre de raccordement GOF côté/paroi arrière	G015107		156,00
Manchon ,Mausi' ø 180 mm	S004035		296,50

Les variantes:

Variantes par la façade			
Cadre galbé		SET208657	<b>4754,00</b>



## GOT HKD 5.1/20 simple vitrage

Composants du set	Art.-Nr.	Pce	Prix
Porte pour poêles de masse HKD 5.1/20, simple vitrage		1	
Cadre galbé-, de montage ou plaque frontale		1	
Console pour montage au sol		1	

Options supplémentaires			
EOS easy A (voir page371)			1970,50
Kit de modification butée à gauche	900110		57,50
Double vitrage			0,00

### Les variantes:

Variantes par la façade:			
Cadre galbé, noir		SET208681	<b>2387,50</b>
Cadre galbé, acier inoxydable		SET208682	<b>2502,00</b>
Cadre de montage, noir		SET208751	<b>2437,00</b>
Cadre en fonte, noir		SET208683	<b>2416,00</b>

## GOT 44/55 plat double vitrage



Composants du set	Art.-Nr.	Pce	Prix
Porte pour poêles de masse 44/55 plat, double vitrage		1	
Cadre galbé		1	
Console pour montage au sol		1	

Options supplémentaires			
EOS easy A (voir page371)			1970,50
Kit de modification butée à gauche	900112		65,00

### Les variantes:

Variantes par la façade:			
Cadre galbé, noir		SET208693	<b>2676,50</b>



## GOT 51/67-ZL porte battante

Composants du set	Art.-Nr.	Pce	Prix
<b>GOT 51/67-ZL porte battante</b> , Vitrocéramique (GK)		1	
Cadre galbé		1	

Options supplémentaires			
EOS easy A (voir page371)			1970,50
Kit de modification butée à droite	02380		162,00
Pièces de porte GOT 51/67-ZL	G015020		421,00
Manchon raccord prise d'air ø 160 mm	I046109		66,00
Manchon raccord prise d'air ø 125 mm	02333		35,50
Vitrocéramique revêtue (GKB)			148,00

Les variantes:

Variantes par la façade:			
Cadre galbé, noir		SET208701	<b>3337,00</b>



Données de planification



## GOT 51/67-ZL porte battante + GOF 66x42

Composants du set	Art.-Nr.	Pce	Prix
<b>GOT 51/67-ZL porte battante</b> , Vitrocéramique (GK)		1	
Cadre galbé		1	
GOF 66x42		1	
Mortier pour la chambre de combustion FM 1300, seau 10 kg		1	
Mortier de montage et d'enduit Universal 600, 20 kg		1	
Pâte d'étanchéité haute température cartouche 310 ml		2	

Options supplémentaires			
EOS easy A (voir page371)			1970,50
Kit de modification butée à droite	02380		162,00
MSS pierre de raccordement GOF couvercle	G013196		198,50
MSS pierre de raccordement GOF côté/paroi arrière	G015107		156,00
Vitrocéramique revêtue (GKB)			148,00
Manchon ,Mausi' ø 180 mm	S004035		296,50

Les variantes:

Variantes par la façade:			
Cadre galbé, noir		SET208715	<b>6467,50</b>



## GOT 52/37-ZL porte battante

Composants du set	Art.-Nr.	Pce	Prix
<b>GOT 52/37-ZL porte battante</b> , simple vitrage		1	
Cadre galbé		1	

Options supplémentaires			
EOS easy A (voir page371)			1970,50
Pièces de porte GOT 52/37-ZL	G019077		323,00
Manchon raccord prise d'air ø 160 mm	I046109		66,00
Manchon raccord prise d'air ø 125 mm	O2333		35,50
Double vitrage			198,00

Les variantes:

Variantes par la façade:			
Cadre galbé, noir		SET208697	<b>2537,50</b>

## GOT 52/37-ZL porte battante + GOF 37x42



Données de planification



Composants du set	Art.-Nr.	Pce	Prix
<b>GOT 52/37-ZL porte battante</b> , simple vitrage		1	
Cadre galbé		1	
GOF 37x42		1	
Mortier pour la chambre de combustion FM 1300, seau 10 kg		1	
Mortier de montage et d'enduit Universal 600, 20 kg		1	
Pâte d'étanchéité haute température cartouche 310 ml		2	

Options supplémentaires			
EOS easy A (voir page371)			1970,50
MSS pierre de raccordement GOF couvercle	G013196		198,50
MSS pierre de raccordement GOF côté/paroi arrière	G015107		156,00
Double vitrage			198,00
Manchon ‚Mausi‘ ø 180 mm	S004035		296,50

Les variantes:

Variantes par la façade:			
Cadre galbé, noir		SET208709	<b>5130,00</b>

plat

Tunnel

d'angle



Données de planification



## GOT 51/67-ZL porte battante/porte battante + GOF Tunnel 66x36

Composants du set	Art.-Nr.	Pce	Prix
GOT 51/67-ZL porte battante , Vitrocéramique (GK)		2	
Cadre galbé		2	
GOF-Tunnel 66x36		1	
Mortier pour la chambre de combustion FM 1300, seau 10 kg		1	
Mortier de montage et d'enduit Universal 600, 20 kg		1	
Pâte d'étanchéité haute température cartouche 310 ml		2	

Options supplémentaires			
EOS easy A (voir page371)			2144,50
Kit de modification butée à droite	02380		162,00
Fermeture de porte sous forme de poignée de révision	02426		158,50
MSS pierre de raccordement GOF couvercle	G017110		181,00
MSS pierre de raccordement côté GOF	G015108		156,00
Vitrocéramique revêtue (GKB)			296,50
Manchon ‚Mausi‘ ø 180 mm	S004035		296,50

### Les variantes:

Variantes par la façade:			
Cadre galbé, noir		SET210504	<b>9929,50</b>

plat

Tunnel

d'angle



## GOT 51/52/52-ZL porte battante

Composants du set	Art.-Nr.	Pce	Prix
GOT 51/52/52-ZL, simple vitrage vitre céramique en deux parties		1	
Cadre galbé		1	

## Options supplémentaires

EOS easy A (voir page371)			1970,50
Kit de modification butée à droite	02380		162,00
Pièces de porte GOT 51/52/52-ZL	G018032		421,00
Manchon raccord prise d'air ø 160 mm	I046109		66,00
Manchon raccord prise d'air ø 125 mm	02333		35,50

## Les variantes:

Variantes par la façade:			
Cadre galbé, noir		SET208707	4792,00

## GOT 51/52/52-ZL porte battante + GOF 35x35



Données de planification



Composants du set	Art.-Nr.	Pce	Prix
GOT 51/52/52-ZL, simple vitrage vitre céramique en deux parties		1	
Cadre galbé		1	
GOF 35x35		1	
Mortier pour la chambre de combustion FM 1300, seau 10 kg		1	
Mortier de montage et d'enduit Universal 600, 20 kg		1	
Pâte d'étanchéité haute température cartouche 310 ml		2	

## Options supplémentaires

EOS easy A (voir page371)			1970,50
Kit de modification butée à droite	02380		162,00
MSS pierre de raccordement GOF couvercle	G021138		181,00
MSS pierre de raccordement GOF côté D	G023205		156,00
MSS pierre de raccordement GOF côté G	G023204		156,00
Manchon ,Mausi' ø 180 mm	S004035		296,50

## Les variantes:

Variantes par la façade:			
Cadre galbé, noir		SET208719	6812,00

## GOT 45/67/44-ZL porte battante L



Composants du set	Art.-Nr.	Pce	Prix
GOT 45/67/44-ZL L, simple vitrage vitre céramique en deux parties		1	
Cadre galbé		1	

Options supplémentaires			
EOS easy A (voir page371)			1970,50
Pièces de porte GOT 45/67/44-ZL L	G025053		499,00
Manchon raccord prise d'air ø 160 mm	I046109		66,00
Manchon raccord prise d'air ø 125 mm	02333		35,50

### Les variantes:

Variantes par la façade:			
Cadre galbé, noir		SET210924	5282,50

## GOT 45/67/44-ZL porte battante L + GOF 50x35



Données de planification



Composants du set	Art.-Nr.	Pce	Prix
GOT 45/67/44-ZL L, simple vitrage vitre céramique en deux parties		1	
Cadre galbé		1	
GOF-Tunnel 50x35		1	
Mortier pour la chambre de combustion FM 1300, seau 10 kg		1	
Mortier de montage et d'enduit Universal 600, 20 kg		1	
Pâte d'étanchéité haute température cartouche 310 ml		2	

Options supplémentaires			
EOS easy A (voir page371)			1970,50
MSS pierre de raccordement GOF couvercle	G021138		181,00
MSS pierre de raccordement GOF côté D	G023205		156,00
MSS pierre de raccordement GOF paroi arrière	G015107		156,00
Manchon ‚Mausi‘ ø 180 mm	S004035		296,50

### Les variantes:

Variantes par la façade:			
Cadre galbé, noir		SET210928	8025,50



## GOT 45/67/44-ZL porte relevable L

Composants du set	Art.-Nr.	Pce	Prix
<b>GOT 45/67/44-ZL STL</b> , simple vitrage vitre céramique en deux parties		1	
Cadre de montage		1	

Options supplémentaires			
EOS easy A (voir page371)			1970,50
Pièces de porte GOT 45/67/44-ZL L	G025053		499,00
Manchon raccord prise d'air ø 160 mm	I046109		66,00
Manchon raccord prise d'air ø 125 mm	02333		35,50
Jeu de contre-poids pour porte non auto-fermante	49097		58,00

### Les variantes:

Variantes par la façade:			
Cadre de montage, noir 50 mm		G025093-11	<b>5850,00</b>

## GOT 45/67/44-ZL porte relevable L + GOF 50x35



Données de planification

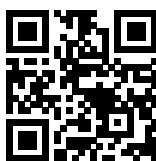

Composants du set	Art.-Nr.	Pce	Prix
<b>GOT 45/67/44-ZL STL</b> , simple vitrage vitre céramique en deux parties		1	
Cadre de montage		1	
GOF 50x35		1	
Mortier pour la chambre de combustion FM 1300, seau 10 kg		1	
Mortier de montage et d'enduit Universal 600, 20 kg		1	
Pâte d'étanchéité haute température cartouche 310 ml		2	

Options supplémentaires			
EOS easy A (voir page371)			1970,50
MSS pierre de raccordement GOF couvercle	G021138		181,00
MSS pierre de raccordement GOF côté D	G023205		156,00
MSS pierre de raccordement GOF paroi arrière	G015107		156,00
Manchon ,Mausi' ø 180 mm	S004035		296,50
Jeu de contre-poids pour porte non auto-fermante	49097		58,00

### Les variantes:

Variantes par la façade:			
Cadre de montage, noir 50 mm		G025094-11	<b>8553,50</b>

## GOT 45/67/44-ZL porte battante R



Composants du set	Art.-Nr.	Pce	Prix
GOT 45/67/44-ZL R, simple vitrage vitre céramique en deux parties		1	
Cadre galbé		1	

Options supplémentaires			
EOS easy A (voir page371)			1970,50
Pièces de porte GOT 45/67/44-ZL R	G025026		499,00
Manchon raccord prise d'air ø 160 mm	I046109		66,00
Manchon raccord prise d'air ø 125 mm	02333		35,50

### Les variantes:

Variantes par la façade:			
Cadre galbé, noir		set210922	5282,50

## GOT 45/67/44-ZL porte battante R + GOF 50x35



Données de planification



Composants du set	Art.-Nr.	Pce	Prix
GOT 45/67/44-ZL R, simple vitrage vitre céramique en deux parties		1	
Cadre galbé		1	
GOF 50x35		1	
Mortier pour la chambre de combustion FM 1300, seau 10 kg		1	
Mortier de montage et d'enduit Universal 600, 20 kg		1	
Pâte d'étanchéité haute température cartouche 310 ml		2	

Options supplémentaires			
EOS easy A (voir page371)			1970,50
MSS pierre de raccordement GOF couvercle	G021138		181,00
MSS pierre de raccordement GOF côté G	G023204		156,00
MSS pierre de raccordement GOF paroi arrière	G015107		156,00
Manchon ‚Mausi‘ ø 180 mm	S004035		296,50

### Les variantes:

Variantes par la façade:			
Cadre galbé, noir		SET210926	8025,50



## GOT 45/67/44-ZL porte relevable R

Composants du set	Art.-Nr.	Pce	Prix
<b>GOT 45/67/44-ZL STR</b> , simple vitrage vitre céramique en deux parties		1	
Cadre de montage		1	

Options supplémentaires			
EOS easy A (voir page371)			1970,50
Pièces de porte GOT 45/67/44-ZL R	G025026		499,00
Manchon raccord prise d'air ø 160 mm	I046109		66,00
Manchon raccord prise d'air ø 125 mm	02333		35,50
Jeu de contre-poids pour porte non auto-fermante	49097		58,00

### Les variantes:

Variantes par la façade:			
Cadre de montage, noir 50 mm		G025058-11	<b>5850,00</b>

## GOT 45/67/44-ZL porte relevable R + GOF 50x35



Données de planification

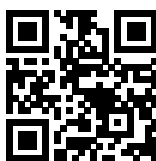

Composants du set	Art.-Nr.	Pce	Prix
<b>GOT 45/67/44-ZL STR</b> , simple vitrage vitre céramique en deux parties		1	
Cadre de montage		1	
GOF 50x35		1	
Mortier pour la chambre de combustion FM 1300, seau 10 kg		1	
Mortier de montage et d'enduit Universal 600, 20 kg		1	
Pâte d'étanchéité haute température cartouche 310 ml		2	

Options supplémentaires			
EOS easy A (voir page371)			1970,50
MSS pierre de raccordement GOF couvercle	G021138		181,00
MSS pierre de raccordement GOF côté G	G023204		156,00
MSS pierre de raccordement GOF paroi arrière	G015107		156,00
Manchon ,Mausi' ø 180 mm	S004035		296,50
Jeu de contre-poids pour porte non auto-fermante	49097		58,00

### Les variantes:

Variantes par la façade:			
Cadre de montage, noir 50 mm		G025088-11	<b>8553,50</b>

plat

Tunnel

d'angle

# Les formats de vitres

## Vitres plates



**KSO 33q**  
**44-33**

KSO 33q

Données format porte hauteur x largeur en cm

de la  
page  
186

## Vitres rondes



**KSO 33r**  
**44-33**

KSO 33r

Données format porte hauteur x largeur en cm

de la  
page  
188

# Cadre de montage- Poêle à petit accumulateur



Cadre de montage



Données de planification



## KSO 33q, avec habillage en béton apparent

Composants du set	Art.-Nr.	Pce	Prix
Poêle à petit accumulateur KSO 33q, sortie horizontale		1	
Chambre de combustion KSO 33 ø 540 mm		1	
Accumulateur superposé KSO 33 ø 540 mm		1	
Front avec porte (44 x 33), vitre plate		1	
KSO 33 Cadre de base chambre de combustion		1	
Pâte d'étanchéité haute température		1	
Cadre de montage selon tableau		1	
Raccord de sortie de fumée ø 130 mm, horizontal		1	
Cache pour tubulure tuyau de gaz d'échappement ø 130 mm, horizontal		1	
Habillage en béton cellulaire		1	

### Options supplémentaires

Kit de modification sortie verticale au lieu d'un machon de raccordement pour sortie horizontale (G020405) un manchon pour sortie verticale(G020405) est livré.			0,00
Kit de modification butée à gauche	900110		57,50

### Les variantes:

Variantes por la façade			
Cadre de montage, noir		SET211386	8076,50

## KSO 33q, avec habillage en béton apparent + EOS easy A



Données de planification

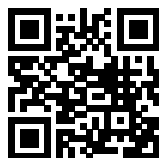

Composants du set	Art.-Nr.	Pce	Prix
<b>Poêle à petit accumulateur KSO 33q, sortie horizontale</b>		1	
Chambre de combustion KSO 33 ø 540 mm		1	
Accumulateur superposé KSO 33 ø 540 mm		1	
Front avec porte (44 x 33), vitre plate		1	
KSO 33 Cadre de base chambre de combustion		1	
Pâte d'étanchéité haute température		1	
Cadre de montage selon tableau		1	
Raccord de sortie de fumée ø 130 mm, horizontal		1	
Cache pour tubulure tuyau de gaz d'échappement ø 130 mm, horizontal		1	
Habillage en béton cellulaire		1	
EOS easy A (voir page371)		1	
Décor en verre EOS easy rond blanc		1	
Boîtier encastré		1	
Conduite contact de porte 3 m crt		1	
Conduite thermocouple 3 m crt		1	
Conduite de raccordement écran - unité de commande, 2 lfm.		1	
Conduite bus 3 m crt		1	

Options supplémentaires			
Kit de modification sortie verticale au lieu d'un machon de raccordement pour sortie horizontale (G020405) un manchon pour sortie verticale(G020405) est livré.			0,00
Kit de modification butée à gauche	900110		57,50

Les variantes:

Variantes por la façade			
Cadre de montage, noir		SET213651	10077,50



Données de planification



## KSO 33r, avec habillage en béton apparent

Composants du set	Art.-Nr.	Pce	Prix
Poêle à petit accumulateur KSO 33r, sortie horizontale		1	
Chambre de combustion KSO 33 ø 540 mm		1	
Accumulateur superposé KSO 33 ø 540 mm		1	
Front avec porte (44 x 33), vitre arrondie		1	
KSO 33 Cadre de base chambre de combustion		1	
Pâte d'étanchéité haute température		1	
Cadre de montage selon tableau		1	
Raccord de sortie de fumée ø 130 mm, horizontal		1	
Cache pour tubulure tuyau de gaz d'échappement ø 130 mm, horizontal		1	
Habillage en béton cellulaire		1	

### Options supplémentaires

Kit de modification sortie verticale au lieu d'un machon de raccordement pour sortie horizontale (G020405) un manchon pour sortie verticale(G020405) est livré.  au lieu du couvercle pour le manchon de sortie horizontale (G020416) le manchon pour sortie de fumée verticale (G020418) est livré			0,00
Kit de modification butée à gauche	900110		57,50

### Les variantes:

Variantes par la façade			
Cadre de montage, noir, 330 mm		SET211394	7969,00

## KSO 33r, avec habillage en béton apparent + EOS easy A



Données de planification



Composants du set	Art.-Nr.	Pce	Prix
<b>Poêle à petit accumulateur KSO 33r, sortie horizontale</b>		1	
Chambre de combustion KSO 33 ø 540 mm		1	
Accumulateur superposé KSO 33 ø 540 mm		1	
Front avec porte (44 x 33), vitre arrondie		1	
KSO 33 Cadre de base chambre de combustion		1	
Pâte d'étanchéité haute température		1	
Cadre de montage selon tableau		1	
Raccord de sortie de fumée ø 130 mm, horizontal		1	
Cache pour tubulure tuyau de gaz d'échappement ø 130 mm, horizontal		1	
Habillage en béton cellulaire		1	
EOS easy A (voir page 371)		1	
Décor en verre EOS easy rond blanc		1	
Boîtier encastré		1	
Conduite contact de porte 3 m crt		1	
Conduite thermocouple 3 m crt		1	
Conduite bus 3 m crt		1	
Conduite de raccordement écran - unité de commande, 2 lfm.		1	

Options supplémentaires			
Kit de modification sortie verticale			0,00
au lieu d'un manchon de raccordement pour sortie horizontale (G020405) un manchon pour sortie verticale (G020405) est livré.  au lieu du couvercle pour le manchon de sortie horizontale (G020416) le manchon pour sortie de fumée verticale (G020418) est livré			
Kit de modification butée à gauche	900110		57,50

### Les variantes:

Variantes par la façade			
Cadre de montage, noir, 330 mm		SET213652	9970,00

plat

KSO

arrondie

# Les formats de vitres

## Vitres plates



**BSO 02, 03, 04, 06**  
52-37

**BSO 05**  
35-64

Données format porte hauteur x largeur en cm

## Formats Tunnel

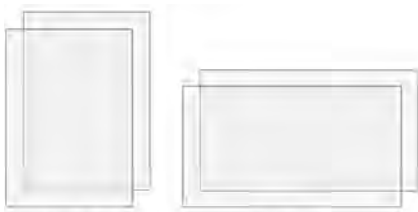

**BSO 02, 03, 06**  
52-37

**BSO 05**  
35-64

Données format porte hauteur x largeur en cm

## Vitres rondes



**BSO 01**  
52-37

Données format porte hauteur x largeur en cm

de la  
page  
192

de la  
page  
202

de la  
page  
210

# Cadre de montage- Circuits de poêles



Cadre de montage



Données de planification

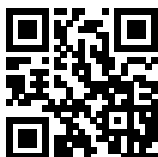

## BSO 02

Composants du set	Art.-Nr.	Pce	Prix
<b>HKD 2.2</b> , porte battante , simple vitrage		1	
Kit chamotte HKD 2.2		1	
Habillage hotte HKD 2.2		1	
Cadre de montage		1	
Accumulateur modulaire superposé		5	
Couvercle en fonte MAS ø 180 horizontal / vertical		1	
Anneau intermédiaire pour masse accumulatrice superposée		1	
Habillage en béton cellulaire BSO 02		1	

## Options supplémentaires

Anneau d'empilement (anneau supérieure 1), rehausse du BSO 02 (326 mm) *	BSO2000-006		290,50
* Les différences de couleur entre l'anneau en relief et le kit BSK / BSO sont liées à la production et ne peuvent donc pas être exclues. Les différences de couleur ne sont pas un motif de réclamation.			
Double vitrage			198,00
Plaque anti-rayonnement BSO 02 (convient pour paroi latérale ou paroi arrière)	BSO3000-034		105,50
Poignée de porte noire	02056-01		110,00

## Les variantes:

Variantes par la façade			
Cadre de montage, noir		SET211302	<b>7450,00</b>
Cadre de montage, acier inoxydable.		SET211303	<b>7575,50</b>

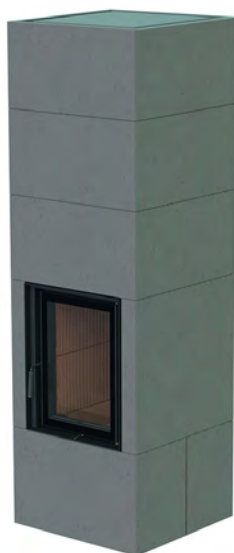

Données de planification



## BSO 02 + EOS easy A

Composants du set	Art.-Nr.	Pce	Prix
HKD 2.2, porte battante , simple vitrage		1	
Kit chamotte HKD 2.2		1	
Habillage hotte HKD 2.2		1	
Cadre de montage		1	
Accumulateur modulaire superposé		5	
Couvercle en fonte MAS ø 180 horizontal / vertical		1	
Anneau intermédiaire pour masse accumulatrice superposée		1	
Habillage en béton cellulaire BSO 02		1	
EOS easy A (voir page371)		1	
Décor en verre EOS easy rond blanc		1	
Boîtier encastré		1	
Conduite contact de porte 3 m crt		1	
Conduite thermocouple 3 m crt		1	
Conduite de raccordement écran - unité de commande, 2 lfm.		1	
Conduite bus 3 m crt		1	

Options supplémentaires			
Anneau d'empilement (anneau supérieure 1), rehausse du BSO 02 (326 mm) *	BSO2000-006		290,50
* Les différences de couleur entre l'anneau en relief et le kit BSK / BSO sont liées à la production et ne peuvent donc pas être exclues. Les différences de couleur ne sont pas un motif de réclamation.			
Double vitrage			198,00
Plaque anti-rayonnement BSO 02 (convient pour paroi latérale ou paroi arrière)	BSO3000-034		105,50
Adaptateur clapet d'air ø 125 mm pour montage direct du moteur sur l'appareil	N003156		29,50
Poignée de porte noire	02056-01		110,00

### Les variantes:

Variantes par la façade			
Cadre de montage, noir		SET213643	9451,00
Cadre de montage, acier inoxyd.		SET213644	9576,50



Données de planification



## BSO 03

Composants du set	Art.-Nr.	Pce	Prix
<b>HKD 2.2</b> , porte battante , simple vitrage		1	
Kit chamotte HKD 2.2		1	
Habillage hotte HKD 2.2		1	
Cadre de montage		1	
Bloc accumulateur BSO 03		1	
Coude segmenté 45°		1	
Pièce de transition tuyau ø 180 mm, 90° kit de montage		1	
Habillage en béton cellulaire BSO 02		1	
Habillage en béton cellulaire Bloc accumulateur		1	

### Options supplémentaires

Anneau d'empilement (anneau supérieure 1); rehausse de l'habillage bloc accumulateur BSO 03 (hauteur 290 mm) *	BSO3000-004		282,00
Anneau d'empilement (anneau supérieure 1), rehausse du BSO 02 (326 mm) *	BSO2000-006		290,50
* Les différences de couleur entre l'anneau en relief et le kit BSK / BSO sont liées à la production et ne peuvent donc pas être exclues. Les différences de couleur ne sont pas un motif de réclamation.			
Double vitrage			198,00
Plaque anti-rayonnement BSO 03 (convient aux paroi latérale/ Plaque anti-rayonnement paroi arrière fait partie de la livraison)	BSO3000-034		105,50
Poignée de porte noire	02056-01		110,00

### Les variantes:

Variantes par la façade			
Cadre de montage, noir		SET211308	<b>9934,00</b>
Cadre de montage, acier inoxyd.		SET211309	<b>10059,50</b>

## BSO 03 + EOS easy A



Données de planification



Composants du set	Art.-Nr.	Pce	Prix
HKD 2.2, porte battante , simple vitrage		1	
Kit chamotte HKD 2.2		1	
Habillage hotte HKD 2.2		1	
Cadre de montage		1	
Bloc accumulateur BSO 03		1	
Coude segmenté 45°		1	
Pièce de transition tuyau ø 180 mm, 90 ° kit de montage		1	
Habillage en béton cellulaire BSO 02		1	
Habillage en béton cellulaire Bloc accumulateur		1	
EOS easy A (voir page371)		1	
Décor en verre EOS easy rond blanc		1	
Boîtier encastré		1	
Conduite contact de porte 3 m crt		1	
Conduite thermocouple 3 m crt		1	
Conduite bus 3 m crt		1	
Conduite de raccordement écran - unité de commande, 2 lfm.		1	

Options supplémentaires			
Anneau d'empilement (anneau supérieure 1)re-hausse de l'habillage bloc accumulateur BSO 03 (hauteur 290 mm) *	BSO3000-004		282,00
Anneau d'empilement (anneau supérieure 1); re-hausse du BSO 02 (326 mm) *	BSO2000-006		290,50
* Les différences de couleur entre l'anneau en relief et le kit BSK / BSO sont liées à la production et ne peuvent donc pas être exclues. Les différences de couleur ne sont pas un motif de réclamation.			
Double vitrage			198,00
Plaque anti-rayonnement BSO 03 (convient aux paroi latérale/ Plaque anti-rayonnement paroi arrière fait partie de la livraison)	BSO3000-034		105,50
Adaptateur clapet d'air ø 125 mm pour montage direct du moteur sur l'appareil	N003156		29,50
Poignée de porte noire	02056-01		110,00

### Les variantes:

Variantes por la façade			
Cadre de montage, noir		SET213647	11935,00
Cadre de montage, acier inoxyd.		SET213648	12060,50

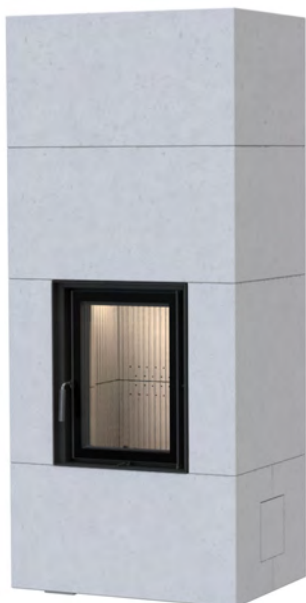

Données de planification



## BSO 04

Composants du set	Art.-Nr.	Pce	Prix
HKD 2.2 k SK, porte battante , simple vitrage		1	
Kit chamotte HKD 2.2 k SK		1	
Habillage hotte HKD 2.2 k SK		1	
Cadre de montage		1	
Habillage en béton cellulaire BSO 04		1	

Options supplémentaires			
Anneau d'empilement (anneau supérieure 1), Rehausse du BSO 04 (412 mm) *	BSO4000-006		479,50
* Les différences de couleur entre l'anneau en relief et le kit BSK / BSO sont liées à la production et ne peuvent donc pas être exclues. Les différences de couleur ne sont pas un motif de réclamation.			
Double vitrage			198,00
Kit- plaque de protection thermique	BSK12000-124		56,00
Poignée de porte noire	02056-01		110,00

## Les variantes:

Variantes par la façade			
Cadre de montage, noir		SET211470	8112,00
Cadre de montage, acier inoxydable.		SET211471	8237,50

## BSO 04 + EOS easy AW

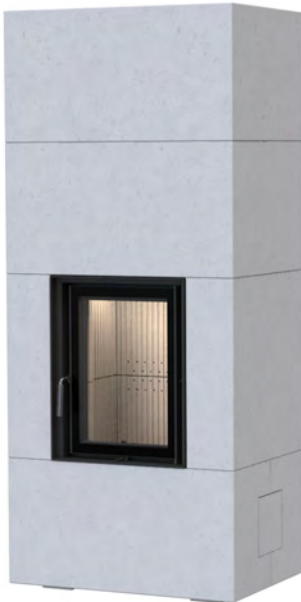

Données de planification



Composants du set	Art.-Nr.	Pce	Prix
HKD 2.2 k SK, porte battante , simple vitrage		1	
Kit chamotte HKD 2.2 k SK		1	
Habillage hotte HKD 2.2 k SK		1	
Cadre de montage		1	
Habillage en béton cellulaire BSO 04		1	
EOS easy AW (voir page371)		1	
Décor en verre EOS easy rond blanc		1	
Boîtier encastré		1	
Conduite contact de porte 2 m crt		1	
Conduite thermocouple 2 m crt		1	
Conduite bus 2 m crt		1	
Conduite de raccordement ecran - unité de commande, 2 lfm.		1	
Sonde de temperature avec doigt de gant		4	
Câble d'extension Sonde à eau 3 m crt		2	

Options supplémentaires			
Anneau d'empilement (anneau supérieure 1), Rehausse du BSO 04 (412 mm) *	BSO4000-006		479,50
* Les différences de couleur entre l'anneau en relief et le kit BSK / BSO sont liées à la production et ne peuvent donc pas être exclues. Les différences de couleur ne sont pas un motif de réclamation.			
Double vitrage			198,00
Kit- plaque de protection thermique	BSK12000-124		56,00
Supplément EOS 8 <sup>1</sup>			1010,50
Adaptateur clapet d'air ø 125 mm pour montage direct du moteur sur l'appareil	N003156		29,50
Poignée de porte noire	02056-01		110,00

### Les variantes:

Variantes par la façade			
Cadre de montage, noir		SET213653	<b>10346,50</b>
Cadre de montage, acier inoxyde.		SET213654	<b>10472,00</b>

<sup>1</sup>en comparaison de l'EAS: EOS unité de commande et d'affichage, boîtier à encastrer supplémentaire, câble de connexion unité de commande et d'affichage 2 m, 4 x sonde à immersion avec doigt de gant avec 2 x câble de rallongement 3 m.

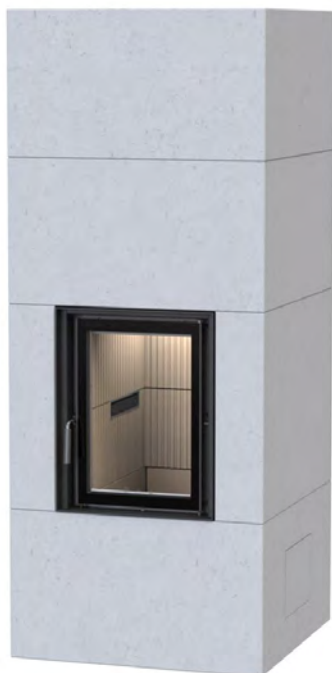

Données de planification



## BSO 06 + EOS easy AW

Composants du set	Art.-Nr.	Pce	Prix
<b>HKD 2.2 SK, porte battante , simple vitrage</b>		1	
Kit chamotte HKD 2.2 SK		1	
Habillage hotte HKD 2.2 SK		1	
Cadre de montage		1	
Habillage en béton cellulaire BSO 06		1	
EOS easy AW (voir page371)		1	
Décor en verre EOS easy rond blanc		1	
Boîtier encastré		1	
Conduite contact de porte 2 m crt		1	
Conduite thermocouple 2 m crt		1	
Conduite bus 2 m crt		1	
Conduite de raccordement ecran - unité de commande, 2 lfm.		1	
Sonde de température avec doigt de gant pour l'eau (T2,T4,T6,T7)		4	
Câble d'extension Sonde à eau 3 m crt		2	
Tubulure tuyau de fumée sortie côté/arrière ø 180 mm		1	

## Options supplémentaires

Anneau d'empilement (anneau supérieure 1), Augmentation du BSO 06 (410 mm) *	BSO6000-006		369,00
* Les différences de couleur entre l'anneau en relief et le kit BSK / BSO sont liées à la production et ne peuvent donc pas être exclues. Les différences de couleur ne sont pas un motif de réclamation.			
Double vitrage			198,00
Kit- plaque de protection thermique	BSO6000-121		77,00
Sortie tuyau de fumée vers le haut ø 180 mm	W043140		0,00
Kit de conversion pour le nettoyage du dessus avec poignée encliquetable	BSO5000-123		270,00
Poignée de porte noire	02056-01		110,00

## Les variantes:

Variantes por la façade			
Cadre de montage, noir		SET213688	<b>14786,00</b>

<sup>1</sup>en comparaison de l'EAS: EOS unité de commande et d'affichage, boîtier à encastrer supplémentaire, câble de connection unité de commande et d'affichage 2 m, 4 x sonde à immersion avec doigt de gant avec 2 x câble de rallongement 3 m.

## BSO 06 + EOS 8

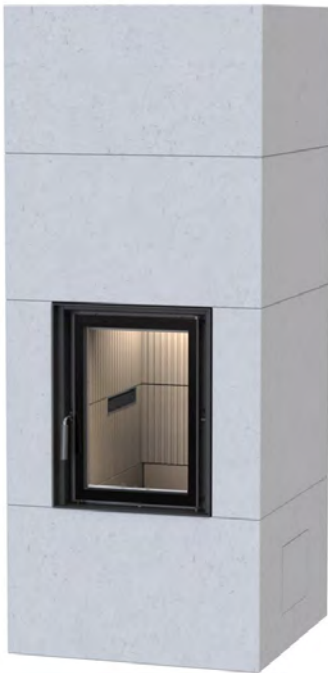

Données de planification



Composants du set	Art.-Nr.	Pce	Prix
HKD 2.2 SK, porte battante , simple vitrage		1	
Kit chamotte HKD 2.2 SK		1	
Habillage hotte HKD 2.2 SK		1	
Cadre de montage		1	
Habillage en béton cellulaire BSO 06		1	
EOS 8 (voir page 371)		1	
Boîtier encastré		2	
Conduite contact de porte 2 m crt		1	
Conduite thermocouple 2 m crt		1	
Conduite bus 2 m crt		1	
Tubulure tuyau de fumée sortie côté/arrière ø 180 mm		1	
Conduite de raccordement EOS ecran - unité de commande - 2 m crt		1	
Sonde de temperature avec doigt de gant		4	
Câble d'extension sonde de température 3 m crt		2	

## Options supplémentaires

Anneau d'empilement (anneau supérieure 1), Augmentation du BSO 06 (410 mm) *	BSO6000-006		369,00
* Les différences de couleur entre l'anneau en relief et le kit BSK / BSO sont liées à la production et ne peuvent donc pas être exclues. Les différences de couleur ne sont pas un motif de réclamation.			
Double vitrage			198,00
Kit- plaque de protection thermique	BSO6000-121		77,00
Sortie tuyau de fumée vers le haut ø 180 mm	W043140		0,00
Kit de conversion pour le nettoyage du dessus avec poignée encliquetable	BSO5000-123		270,00
Poignée de porte noire	02056-01		110,00

## Les variantes:

Variantes par la façade			
Cadre de montage, noir		SET213383	15796,00

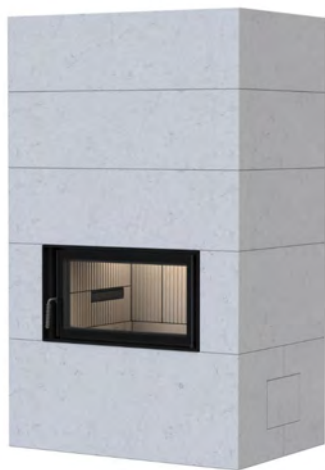

Données de planification



## BSO 05 + EOS easy AW

Composants du set	Art.-Nr.	Pce	Prix
HKD 7 SK, porte battante , simple vitrage		1	
Kit chamotte HKD 7 SK		1	
Habillage hotte HKD 7 SK		1	
Cadre de montage		1	
Habillage en béton cellulaire BSO 05		1	
EOS easy AW (voir page371)		1	
Décor en verre EOS easy rond blanc		1	
Boîtier encastré		1	
Conduite contact de porte 2 m crt		1	
Conduite thermocouple 2 m crt		1	
Conduite bus 2 m crt		1	
Conduite de raccordement ecran - unité de commande, 2 lfm.		1	
Sonde de température avec doigt de gant pour l'eau (T2,T4,T6,T7)		4	
Câble d'extension Sonde à eau 3 m crt		2	
Tubulure tuyau de fumée sortie côté/arrière ø 180 mm		1	

## Options supplémentaires

Anneau d'empilement (anneau supérieure 1), Rehaussement du BSO 05 (312 mm) *	BSO5000-007		388,00
* Les différences de couleur entre l'anneau en relief et le kit BSK / BSO sont liées à la production et ne peuvent donc pas être exclues. Les différences de couleur ne sont pas un motif de réclamation.			
Double vitrage			198,00
Kit- plaque de protection thermique	BSO5000-120		69,00
Supplément EOS 8 <sup>1</sup>			1010,50
Sortie tuyau de fumée vers le haut ø 180 mm	W043140		0,00
Kit de conversion pour le nettoyage du dessus avec poignée encliquetable	BSO5000-123		270,00
Poignée de porte noire	02056-01		110,00

## Les variantes:

Variantes par la façade			
Cadre de montage, noir		SET213685	<b>16387,00</b>

<sup>1</sup>en comparaison de l'EAS: EOS unité de commande et d'affichage, boîtier à encastrer supplémentaire, câble de connection unité de commande et d'affichage 2 m, 4 x sonde à immersion avec doigt de gant avec 2 x câble de rallongement 3 m.





Données de planification



## BSO 02 Tunnel

Composants du set	Art.-Nr.	Pce	Prix
HKD 2.2 Tunnel , porte battante/porte battante, simple vitrage		1	
Kit chamotte HKD 2.2 Tunnel		1	
Habillage hotte HKD 2.2 für BSO 02		1	
Cadre de montage		2	
Accumulateur modulaire superposé		5	
Couvercle en fonte MAS ø 180 horizontal / vertical		1	
Anneau intermédiaire pour masse accumulatrice superposée		1	
Habillage en béton cellulaire BSO 02		1	

### Options supplémentaires

Anneau d'empilement (anneau supérieure 1), rehausse du BSO 02 (326 mm) *	BSO2000-006		290,50
* Les différences de couleur entre l'anneau en relief et le kit BSK / BSO sont liées à la production et ne peuvent donc pas être exclues. Les différences de couleur ne sont pas un motif de réclamation.			
Fermeture de porte sous forme de poignée de révision	02429		85,00
Double vitrage (sur demande, livrable uniquement d'un seul côté)			396,00
Plaque anti-rayonnement BSO 02 (paroi latérale)	BSO3000-034		105,50
Poignée de porte noire	02056-01		110,00

### Les variantes:

Variantes par la façade			
Cadre de montage, noir		SET211305	<b>8622,50</b>
Cadre de montage, acier inoxyd.		SET211306	<b>8873,50</b>



Données de planification



## BSO 02 Tunnel + EOS easy A

Composants du set	Art.-Nr.	Pce	Prix
HKD 2.2 Tunnel , porte battante/porte battante, simple vitrage		1	
Kit chamotte HKD 2.2 Tunnel		1	
Habillage hotte HKD 2.2 für BSO 02		1	
Cadre de montage		2	
Accumulateur modulaire superposé		5	
Couvercle en fonte MAS ø 180 horizontal / vertical		1	
Anneau intermédiaire pour masse accumulatrice superposée		1	
Habillage en béton cellulaire BSO 02		1	
EOS easy A (voir page371)		1	
Décor en verre EOS easy rond blanc		1	
Boîtier encastré		1	
Conduite contact de porte 3 m crt		1	
Conduite thermocouple 3 m crt		1	
Conduite bus 3 m crt		1	
Conduite de raccordement écran - unité de commande, 2 m crt		1	

Options supplémentaires			
Anneau d'empilement (anneau supérieure 1), rehausse du BSO 02 (326 mm) *	BSO2000-006		290,50
* Les différences de couleur entre l'anneau en relief et le kit BSK / BSO sont liées à la production et ne peuvent donc pas être exclues. Les différences de couleur ne sont pas un motif de réclamation.			
Fermeture de porte sous forme de poignée de révision	02429		85,00
Double vitrage			396,00
Plaque anti-rayonnement BSO 02 (paroi latérale)	BSO3000-034		105,50
Adaptateur clapet d'air ø 125 mm pour montage direct du moteur sur l'appareil	N003156		29,50
Poignée de porte noire	02056-01		110,00

### Les variantes:

Variantes par la façade			
Cadre de montage, noir		SET213645	10797,50
Cadre de montage, acier inoxy.		SET213646	11048,50



Données de planification



## BSO 03 Tunnel

Composants du set	Art.-Nr.	Pce	Prix
<b>HKD 2.2 Tunnel</b> , porte battante/porte battante, simple vitrage		1	
Kit chamotte HKD 2.2		1	
Habillage hotte HKD 2.2		1	
Cadre de montage		2	
Bloc accumulateur BSO 03		1	
Coude segmenté 45°		1	
Pièce de transition tuyau ø 180 mm, 90° kit de montage		1	
Habillage en béton cellulaire BSO 02		1	
Habillage en béton cellulaire Bloc accumulateur		1	

### Options supplémentaires

Anneau d'empilement (anneau supérieure 1), rehausse de l'habillage bloc accumulateur BSO 03 (hauteur 290 mm) *	BSO3000-004		282,00
Anneau d'empilement (anneau supérieure 1), rehausse du BSO 02 (326 mm) *	BSO2000-006		290,50
* Les différences de couleur entre l'anneau en relief et le kit BSK / BSO sont liées à la production et ne peuvent donc pas être exclues. Les différences de couleur ne sont pas un motif de réclamation.			
Double vitrage			396,00
Poignée de porte noire	02056-01		110,00

### Les variantes:

Variantes par la façade			
Cadre de montage, noir		SET211311	<b>11106,50</b>
Cadre de montage, acier inoxydable.		SET211312	<b>11357,50</b>

## BSO 03 Tunnel + EOS easy A



Données de planification



Composants du set	Art.-Nr.	Pce	Prix
<b>HKD 2.2 Tunnel</b> , porte battante/porte battante, simple vitrage		1	
Kit chamotte HKD 2.2		1	
Habillage hotte HKD 2.2		1	
Cadre de montage		2	
Bloc accumulateur BSO 03		1	
Coude segmenté 45°		1	
Pièce de transition tuyau ø 180 mm, 90° kit de montage		1	
Habillage en béton cellulaire BSO 02		1	
Habillage en béton cellulaire Bloc accumulateur		1	
EOS easy A (voir page371)		1	
Décor en verre EOS easy rond blanc		1	
Boîtier encastré		1	
Conduite contact de porte 3 m crt		1	
Conduite thermocouple 3 m crt		1	
Conduite bus 3 m crt		1	
Conduite de raccordement écran - unité de commande, 2 lfm.		1	

Options supplémentaires			
Anneau d'empilement (anneau supérieure 1); rehausse de l'habillage bloc accumulateur BSO 03 (hauteur 290 mm) *	BSO3000-004		282,00
Anneau d'empilement (anneau supérieure 1), rehausse du BSO 02 (326 mm) *	BSO2000-006		290,50
* Les différences de couleur entre l'anneau en relief et le kit BSK / BSO sont liées à la production et ne peuvent donc pas être exclues. Les différences de couleur ne sont pas un motif de réclamation.			
Double vitrage			396,00
Adaptateur clapet d'air ø 125 mm pour montage direct du moteur sur l'appareil	N003156		29,50
Poignée de porte noire	02056-01		110,00

### Les variantes:

Variantes par la façade			
Cadre de montage, noir		SET213649	<b>13295,50</b>
Cadre de montage, acier inoxy.		SET213650	<b>13532,50</b>

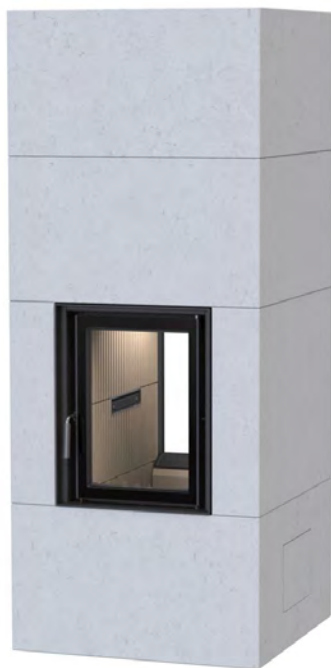

Données de planification



## BSO 06 Tunnel + EOS easy AW

Composants du set	Art.-Nr.	Pce	Prix
HKD 2.2 SK Tunnel , porte battante , simple vitrage		1	
Kit chamotte HKD 2.2 SK Tunnel		1	
Habillage hotte HKD 2.2 SK		1	
Cadre de montage		2	
Habillage en béton cellulaire BSO 06		1	
EOS easy AW (voir page371)		1	
Décor en verre EOS easy rond blanc		1	
Boîtier encastré		1	
Conduite contact de porte 2 m crt		1	
Conduite thermocouple 2 m crt		1	
Conduite bus 2 m crt		1	
Conduite de raccordement ecran - unité de commande, 2 m crt		1	
Sonde de température avec doigt de gant pour l'eau (T2,T4,T6,T7)		4	
Câble d'extension Sonde à eau 3 m crt		2	
Tubulure tuyau de fumée sortie côté/arrière ø 180 mm		1	

## Options supplémentaires

Anneau d'empilement (anneau supérieure 1), Augmentation du BSO 06 (410 mm) *	BSO6000-006		369,00
* Les différences de couleur entre l'anneau en relief et le kit BSK / BSO sont liées à la production et ne peuvent donc pas être exclues. Les différences de couleur ne sont pas un motif de réclamation.			
Double vitrage			396,00
Sortie tuyau de fumée vers le haut ø 180 mm	W043140		0,00
Kit de conversion pour le nettoyage du dessus avec poignée encliquetable	BSO5000-123		270,00
Poignée de porte noire	02056-01		110,00

## Les variantes:

Variantes par la façade			
Cadre de montage, noir		SET213689	17021,50

<sup>1</sup>en comparaison de l'EAS: EOS unité de commande et d'affichage, boîtier à encastrer supplémentaire, câble de connection unité de commande et d'affichage 2 m, 4 x sonde à immersion avec doigt de gant avec 2 x câble de rallongement 3 m.

## BSO 06 Tunnel + EOS 8

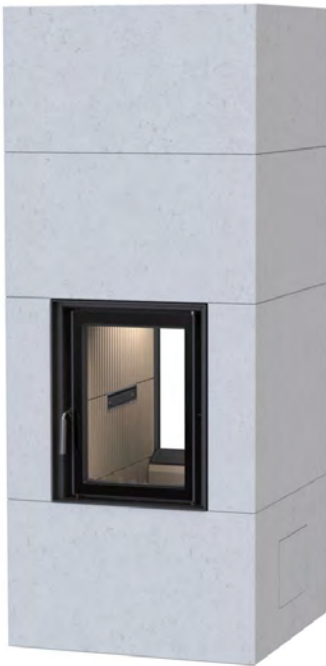

Données de planification



Composants du set	Art.-Nr.	Pce	Prix
HKD 2.2 SK Tunnel , porte battante , simple vitrage		1	
Kit chamotte HKD 2.2 SK Tunnel		1	
Habillage hotte HKD 2.2 SK		1	
Cadre de montage		2	
Habillage en béton cellulaire BSO 06		1	
EOS 8 (voir page 379)		1	
Boîtier encastré		2	
Conduite contact de porte 2 m crt		1	
Conduite thermocouple 2 m crt		1	
Conduite bus 2 m crt		1	
Tubulure tuyau de fumée sortie côté/arrière ø 180 mm		1	
Conduite de raccordement EOS écran - unité de commande - 2 m crt		1	
Sonde de température avec doigt de gant		4	
Câble d'extension sonde de température 3 m crt		2	

Options supplémentaires			
Anneau d'empilement (anneau supérieure 1), Augmentation du BSO 06 (410 mm) *	BSO6000-006		369,00
* Les différences de couleur entre l'anneau en relief et le kit BSK / BSO sont liées à la production et ne peuvent donc pas être exclues. Les différences de couleur ne sont pas un motif de réclamation.			
Double vitrage			396,00
Sortie tuyau de fumée vers le haut ø 180 mm	W043140		0,00
Kit de conversion pour le nettoyage du dessus avec poignée encliquetable	BSO5000-123		270,00
Poignée de porte noire	02056-01		110,00

### Les variantes:

Variantes par la façade			
Cadre de montage, noir		SET213384	18032,00

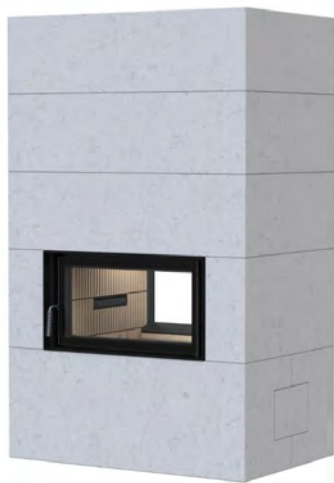

Données de planification



## BSO 05 Tunnel + EOS easy AW

Composants du set	Art.-Nr.	Pce	Prix
HKD 7 SK Tunnel , porte battante , simple vitrage		1	
Kit chamotte HKD 7 SK Tunnel		1	
Habillage hotte HKD 7 SK		1	
Cadre de montage		2	
Habillage en béton cellulaire BSO 05		1	
EOS easy AW (voir page371)		1	
Décor en verre EOS easy rond blanc		1	
Boîtier encastré		1	
Conduite contact de porte 2 m crt		1	
Conduite thermocouple 2 m crt		1	
Conduite bus 2 m crt		1	
Conduite de raccordement ecran - unité de commande, 2 m crt		1	
Sonde de température avec doigt de gant pour l'eau (T2,T4,T6,T7)		4	
Câble d'extension Sonde à eau 3 m crt		2	
Tubulure tuyau de fumée sortie côté/arrière ø 180 mm		1	

## Options supplémentaires

Anneau d'empilement (anneau supérieure 1), Rehaussement du BSO 05 (312 mm) *	BSO5000-007		388,00
* Les différences de couleur entre l'anneau en relief et le kit BSK / BSO sont liées à la production et ne peuvent donc pas être exclues. Les différences de couleur ne sont pas un motif de réclamation.			
Double vitrage			396,00
Supplément EOS 8 <sup>1</sup>			1010,50
Sortie tuyau de fumée vers le haut ø 180 mm	W043140		0,00
Kit de conversion pour le nettoyage du dessus avec poignée encliquetable	BSO5000-123		270,00
Adaptateur clapet d'air ø 125 mm pour montage direct du moteur sur l'appareil	N003156		29,50
Poignée de porte noire	02056-01		110,00

## Les variantes:

Variantes par la façade			
SET BSO 05 Tunnel HKD 7 SK Tunnel DF schwarz Einfachglasscheibe mit Anbau-rahmen für EOS easy AW		SET213686	<b>18496,00</b>

<sup>1</sup>en comparaison de l'EAS: EOS unité de commande et d'affichage, boîtier à encastrer supplémentaire, câble de connection unité de commande et d'affichage 2 m, 4 x sonde à immersion avec doigt de gant avec 2 x câble de rallongement 3 m.





Données de planification



## BSO 01

Composants du set	Art.-Nr.	Pce	Prix
<b>HKD 2.2 court</b> , simple vitrage, porte battante arrondie		1	
Kit chamotte HKD 2.2 court		1	
Habillage hotte HKD 2.2 court		1	
Cadre de montage		1	
Accumulateur modulaire superposé		5	
Couvercle en fonte MAS ø 180 horizontal / vertical		1	
Anneau intermédiaire pour masse accumulatrice superposée		1	
Habillage en béton cellulaire BSO 01		1	

Options supplémentaires			
Anneau d'empilement (anneau supérieure 1), Rehaussement du BSO 01 (330 mm) *	BSO1000-005		276,00
* Les différences de couleur entre l'anneau en relief et le kit BSK / BSO sont liées à la production et ne peuvent donc pas être exclues. Les différences de couleur ne sont pas un motif de réclamation.			
Poignée de porte noire	02056-01		110,00

## Les variantes:

Variantes par la façade			
Cadre de montage, noir		SET211300	<b>7886,00</b>

## BSO 01 + EOS easy A



Données de planification



Composants du set	Art.-Nr.	Pce	Prix
HKD 2.2 court, simple vitrage, porte battante arrondie		1	
Kit chamotte HKD 2.2 court		1	
Habillage hotte HKD 2.2 court		1	
Cadre de montage		1	
Accumulateur modulaire superposé		5	
Couvercle en fonte MAS ø 180 horizontal / vertical		1	
Anneau intermédiaire pour masse accumulatrice superposée		1	
Habillage en béton cellulaire BSO 01		1	
EOS easy A (voir page 371)		1	
Décor en verre EOS easy rond blanc		1	
Boîtier encastré		1	
Conduite contact de porte 3 m crt		1	
Conduite thermocouple 3 m crt		1	
Conduite bus 3 m crt		1	
Conduite de raccordement écran - unité de commande, 2 m crt		1	

Options supplémentaires			
Anneau d'empilement (anneau supérieure 1), Rehaussement du BSO 01 (330 mm) *	BSO1000-005		276,00
* Les différences de couleur entre l'anneau en relief et le kit BSK / BSO sont liées à la production et ne peuvent donc pas être exclues. Les différences de couleur ne sont pas un motif de réclamation.			
Adaptateur clapet d'air ø 125 mm pour montage direct du moteur sur l'appareil	N003156		29,50
Poignée de porte noire	02056-01		110,00

Les variantes:

Variantes par la façade			
Cadre de montage, noir		SET213642	9887,00



## Sets du poêle HKD 2.2 k DR pour ScandinavianCLASSIC 01 et Modern ART

Composants du set	Art.-Nr.	Pce	Prix
HKD 2.2 court, simple vitrage, porte battante arrondie		1	
Kit chamotte HKD 2.2 court		1	
Habillage hotte HKD 2.2 court		1	
Cadre de montage		1	
Palier support		1	
Accumulateur modulaire superposé		5	
Hotte en fonte ø 160 mm		1	
Anneau intermédiaire pour masse accumulatrice superposée		1	

### Les variantes:

Variantes par la façade			
Cadre de montage, noir		SET213129	<b>7188,50</b>

scandinavianCLASSIC 01	scandinavianCLASSIC 01 avec couronne	modernART
		

Variante céramique : les sets de carrelage Poker K&K sont commandés directement auprès de K&K Poker à [info@kamnarstvi-bechyne.cz](mailto:info@kamnarstvi-bechyne.cz)

## Sets du poêle HKD 2.2 k DR pour ScandinavianCLASSIC 01 et Modern ART avec EAS



Composants du set	Art.-Nr.	Pce	Prix
HKD 2.2 court, simple vitrage, porte battante arrondie pour EOS		1	
Kit chamotte HKD 2.2 court		1	
Habillage hotte HKD 2.2 court		1	
Cadre de montage		1	
Palier support			
Accumulateur modulaire superposé		5	
Hotte en fonte pour EAS ø 160 mm		1	
Anneau intermédiaire pour masse accumulatrice superposée		1	
Boîtier encastré		1	
EOS easy A		1	
Décor en verre EOS easy rond blanc		1	
Conduite contact de porte 3 lfm.		1	
Conduite thermocouple 3 lfm.		1	
Conduite bus 3 lfm.		1	
Conduite de raccordement écran - unité de commande, 2 lfm.		1	
Adaptateur clapet d'air ø 125 mm pour montage direct du moteur sur l'appareil		1	

### Les variantes:

Variantes por la façade			
Cadre de montage, noir		SET213687	9260,50

scandinavianCLASSIC 01	scandinavianCLASSIC 01 avec couronne	modernART

Variantes céramiques : les sets de carrelage Poker K&K sont commandés directement auprès de K&K Poker à [info@kamnarstvi-bechyne.cz](mailto:info@kamnarstvi-bechyne.cz)

# Les formats de vitres

## Vitres plates

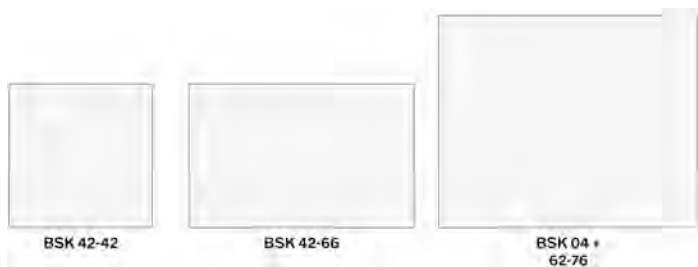

Données format porte hauteur x largeur en cm

de la  
page  
216

## Formats Tunnel



Données format porte hauteur x largeur en cm

de la  
page  
220

## Formats d'angle

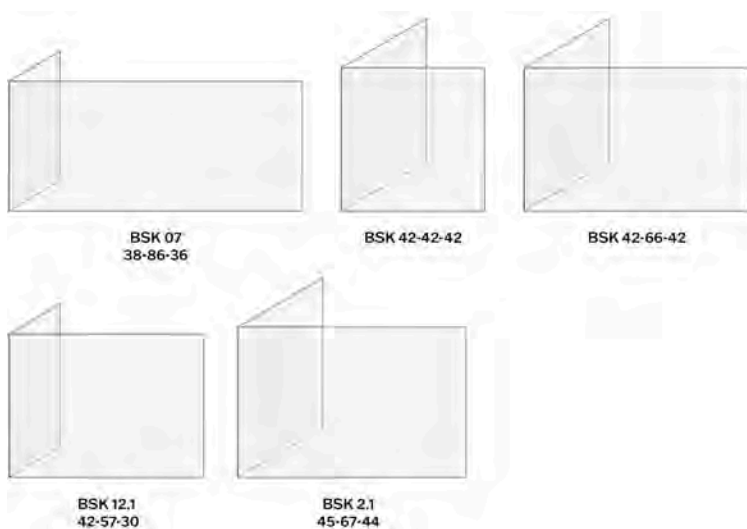

Données format porte hauteur x largeur x largeur en cm

de la  
page  
222

## Formats Panorama

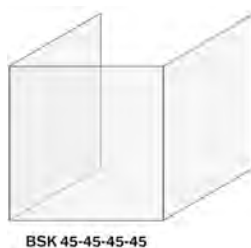

Données format porte hauteur x largeur côté x largeur avant x largeur côté en cm

de la  
page  
234

# Les cadres de- Foyers modulaires



Cadre galbé



Cadre de montage

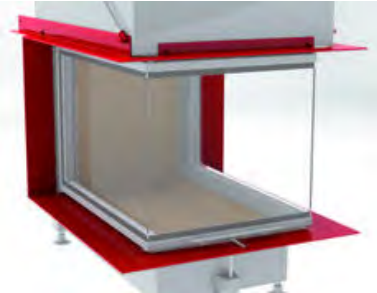

Panorama cache large  
(Feuertisch (cache large))



Panorama cache étroit  
(Cadre de finition)



Données de planification



## BSK plat 42-42 DT avec hotte à air chaud superposée

Composants du set	Art.-Nr.	Pce	Prix
<b>BKH Flach 42-42 DT GK FR</b>		1	
Revêtement chamb. combust. en chamotte (FR)		1	
SET d'anneaux d'échangeur de chaleur en fonte		1	
Cadre galbé		1	
Habillage en béton cellulaire BSK 42-42		1	
Manchon de raccordement excentrique ø 180 mm		1	

## Options supplémentaires

Plaque anti-rayonnement	BSK18000-125		178,00
Anneau d'empilement pour rehausse *	BSK18000-113		432,50
* Les différences de couleur entre l'anneau en relief et le kit BSK / BSO sont liées à la production et ne peuvent donc pas être exclues. Les différences de couleur ne sont pas un motif de réclamation.			
Coude à 90° - clapet d'étranglement et nettoyage ø 180 mm	S002198		264,50
Coude à 90° - clapet d'étranglement et nettoyage ø 150 mm	S002217		245,00
Mécanisme de gestion pour clapet d'étranglement	S002114		192,00
Manchon de raccordement excentrique ø 150 mm	S003029		164,50
EOS easy A (voir page 371)			1916,50
Vitrocéramique revêtue (GKB)			89,00
Revêtement chamb. combust. en fonte (FR/Guss)			432,00
Module catalyseur BKH 5.0	HK000210		1109,00
Boîte de raccordement prise d'air ø 125 mm inclus dans vers. EAS	HK000135		127,00

## Les variantes:



Variantes par la façade			
Cadre galbé, noir		SET213455	<b>5943,50</b>

## BSK plat 42-42 DT avec accumulateur superposé



Données de planification



Composants du set	Art.-Nr.	Pce	Prix
<b>BKH Flach 42-42 DT GK FR</b>		1	
Revêtement chamb. combust. en chamotte (FR)		1	
Accumulateur modulaire superposé		2	
Couvercle en fonte MAS ø 180 horizontal / vertical		1	
Anneau intermédiaire pour masse accumulatrice superposée		1	
Cadre galbé		1	
Habillage en béton cellulaire BSK 42-42		1	

Options supplémentaires			
Plaque anti-rayonnement	BSK18000-125		178,00
Anneau d'empilement pour rehausse *	BSK18000-113		432,50
* Les différences de couleur entre l'anneau en relief et le kit BSK / BSO sont liées à la production et ne peuvent donc pas être exclues. Les différences de couleur ne sont pas un motif de réclamation.			
EOS easy A (voir page371)			1916,50
Vitrocéramique revêtue (GKB)			89,00
Revêtement chamb. combust. en fonte (FR/Guss)			432,00
Module catalyseur BKH 5.0	HK000210		1109,00
Boîte de raccordement prise d'air ø 125 mm inclus dans vers. EAS	HK000135		127,00

### Les variantes:



Variantes por la façade			
Cadre galbé, noir		SET213456	6445,00

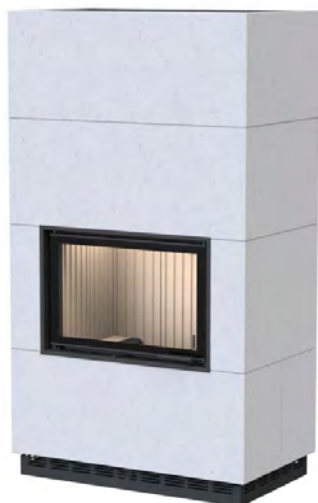

Données de planification



## BSK 42-66 porte battante

Composants du set	Art.-Nr.	Pce	Prix
<b>BKH Flach 42-66 DT GK FR</b>		1	
Revêtement chamb. combust. en chamotte (FR)		1	
SET d'anneaux d'échangeur de chaleur en fonte		1	
Cadre galbé		1	
Habillage en béton cellulaire BSK 42-66		1	
Manchon de raccordement excentrique ø 200 mm		1	

## Options supplémentaires

Plaque anti-rayonnement paroi arrière	HK004450		191,00
Plaque anti-rayonnement paroi arrière avec 1 paroi latérale	HK004450-01		312,50
Plaque anti-rayonnement paroi arrière avec 2 parois latérales	HK004450-02		450,50
Anneau d'empilement pour rehausse *	BSK14000-113		414,00
* Les différences de couleur entre l'anneau en relief et le kit BSK / BSO sont liées à la production et ne peuvent donc pas être exclues. Les différences de couleur ne sont pas un motif de réclamation.			
Coude à 90°- clapet d'étranglement et nettoyage ø 200 mm	S002208		285,00
Coude à 90°- clapet d'étranglement et nettoyage ø 180 mm	S002198		264,50
Mécanisme de gestion pour clapet d'étranglement	S002114		192,00
Manchon de raccordement excentrique ø 180 mm	S003024		169,00
EOS easy A (voir page 371)			1916,50
Vitrocéramique revêtue (GKB)			123,50
Revêtement chamb. combust. en fonte (FR/Guss)			624,00
Module catalyseur BKH 5.0	HK000210		1109,00
Boîte de raccordement prise d'air ø 125 mm inclus dans vers. EAS	HK000135		127,00

## Les variantes:

Variantes par la façade			
Cadre galbé, noir		SET213323	<b>6452,50</b>

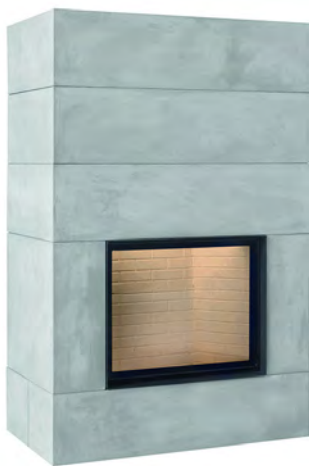

Données de planification

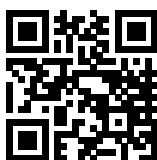

## BSK 04 Foyer Stil plat 62-76 ST S04.2

Composants du set	Art.-Nr.	Pce	Prix
<b>Foyer Stil plat 62-76 ST GK S04.2</b> , manchon de sortie ø 200 mm		1	
Kit chamotte (aspect maçonneré) 62/76		1	
Anneaux d'échangeur de chaleur en fonte			
Cadre de montage		1	
Habillage en béton cellulaire BSK 04		1	
Manchon de raccordement excentrique ø 200 mm		1	

Options supplémentaires			
Set de plaques anti-rayonnement BSK 04 pour paroi arrière	BSK4000-118		229,00
Set de plaques anti-rayonnement BSK 04 pour paroi latérale	BSK4000-119		183,50
Anneau d'empilement pour rehausse BSK 04 *	BSK4000-009		448,00
* Les différences de couleur entre l'anneau en relief et le kit BSK / BSO sont liées à la production et ne peuvent donc pas être exclues. Les différences de couleur ne sont pas un motif de réclamation.			
Manchon de raccordement excentrique ø 180 mm	S003024		0,00
Coude à 90° - clapet d'étranglement et nettoyage ø 200 mm	S002208		285,00
Coude à 90° - clapet d'étranglement et nettoyage - ø 180 mm	S002198		264,50
Clapet de régulation ø 200 mm avec poignée	02460+10275		366,50
Vitrocéramique revêtue (GKB)			233,00
Jeu de contre-poids pour porte non auto-fermante	49097		58,00
EOS easy A (voir page371)			1970,50
Module catalyseur BKH 5.0	HK000210		1109,00
Plinthe de socle en inox	BSK4000-122		245,00

Les variantes:

Variantes par la façade			
Cadre de montage, noir 50 mm		SET213423	<b>9878,00</b>

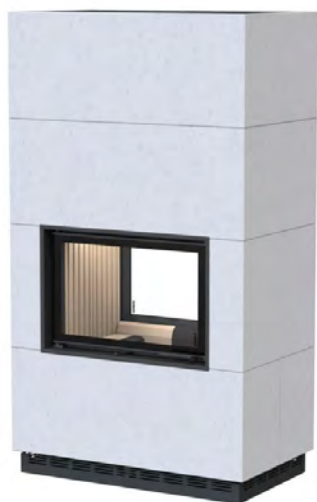

Données de planification

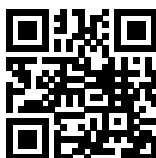

## BSK Tunnel 42-66, DT/DT

Composants du set	Art.-Nr.	Pce	Prix
<b>BKH Tunnel 42-66 DT/DT GK FR</b>		1	
Revêtement chamb. combust. en chamotte (FR)		1	
SET d'anneaux d'échangeur de chaleur en fonte		1	
Cadre galbé		2	
Habillage en béton cellulaire BSK Tunnel 42-66		1	
Manchon de raccordement excentrique ø 200 mm		1	

Options supplémentaires			
Plaque anti-rayonnement pour un côté	HK014251		155,00
Anneau d'empilement pour rehausse *	BSK14000-113		414,00
* Les différences de couleur entre l'anneau en relief et le kit BSK / BSO sont liées à la production et ne peuvent donc pas être exclues. Les différences de couleur ne sont pas un motif de réclamation.			
Coude à 90° - clapet d'étranglement et nettoyage ø 200 mm	S002208		285,00
Coude à 90° - clapet d'étranglement et nettoyage ø 180 mm	S002198		264,50
Mécanisme de gestion pour clapet d'étranglement	S002114		192,00
Manchon de raccordement excentrique ø 180 mm	S003024		169,00
EOS easy A (voir page 371)			1916,50
Vitrocéramique revêtue (GKB)			247,00
Revêtement chamb. combust. en fonte (FR/Guss)			396,00
Module catalyseur BKH 5.0	HK000210		1109,00
Boîte de raccordement prise d'air ø 125 mm inclus dans vers. EAS	HK000135		127,00

### Les variantes:

Variantes par la façade			
Cadre galbé, noir		SET213324	<b>8180,00</b>





Données de planification



## BSK 07 bas à gauche

Composants du set	Art.-Nr.	Pce	Prix
<b>d'angle 38/86/36, à gauche</b> , porte relevable, simple vitrage vitre céramique en deux parties, manchon de sortie ø 200 mm		1	
Kit chamotte d'angle 38/86/36		1	
Habillage en béton cellulaire BSK 07		1	

Options supplémentaires			
Set de plaques anti-rayonnement BSK 07 pour paroi latérale et arrière	BSK7000-131		366,50
Clapet de régulation ø 200 mm avec poignée	02460+10275		366,50
Adaptateur gaz de fumée pour sortie horiz/vertic. Manchon de rechange n'est pas possible	BSK7000-129		509,00
Jeu de contre-poids pour porte non auto-fermante	49097		58,00
Anneau d'empilement pour rehausse BSK 07 *	BSK7000-007		448,00
* Les différences de couleur entre l'anneau en relief et le kit BSK / BSO sont liées à la production et ne peuvent donc pas être exclues. Les différences de couleur ne sont pas un motif de réclamation.			
Plinthe de socle en inox	BSK7000-137		212,50

## Les variantes:

Variantes por la façade			
Cadre de montage, noir 50 mm		SET211196	<b>8729,00</b>

## BSK 07 bas à gauche + EOS easy A



Données de planification



Composants du set	Art.-Nr.	Pce	Prix
d'angle 38/86/36, à gauche, porte relevable, simple vitrage vitre céramique en deux parties, manchon de sortie ø 200 mm		1	
Kit chamotte d'angle 38/86/36		1	
Habillage en béton cellulaire BSK 07		1	
EOS easy A (voir page 371)		1	
Décor en verre EOS easy rond blanc		1	
Boîtier encastré		1	
Conduite contact de porte 3 m crt		1	
Conduite thermocouple 3 m crt		1	
Conduite bus 3 m crt		1	
Conduite de raccordement écran - unité de commande, 2 lfm.		1	

Options supplémentaires			
Set de plaques anti-rayonnement BSK 07 pour paroi latérale et arrière	BSK7000-131		366,50
Clapet de régulation ø 200 mm avec poignée	02460+10275		366,50
Adaptateur gaz de fumée pour sortie horiz/vertic. Manchon de rechange n'est pas possible	BSK7000-129		509,00
Jeu de contre-poids pour porte non auto-fermante	49097		58,00
Anneau d'empilement pour rehausse BSK 07 *	BSK7000-007		448,00
* Les différences de couleur entre l'anneau en relief et le kit BSK / BSO sont liées à la production et ne peuvent donc pas être exclues. Les différences de couleur ne sont pas un motif de réclamation.			
Adaptateur clapet d'air ø 125 mm pour montage direct du moteur sur l'appareil	N003156		29,50
Plinthe de socle en inox	BSK7000-137		212,50

### Les variantes:

Variantes por la façade			
Cadre de montage, noir 50 mm	 SET213690		10730,00



Données de planification



## BSK 07 bas à droite

Composants du set	Art.-Nr.	Pce	Prix
<b>d'angle 38/86/36, à droite</b> , porte relevable, simple vitrage vitre céramique en deux parties, manchon de sortie ø 200 mm		1	
Kit chamotte d'angle 38/86/36		1	
Habillage en béton cellulaire BSK 07		1	

Options supplémentaires			
Set de plaques anti-rayonnement BSK 07 pour paroi latérale et arrière	BSK7000-131		366,50
Clapet de régulation ø 200 mm avec poignée	02460+10275		366,50
Adaptateur gaz de fumée pour sortie horiz/vertic. Manchon de rechange n'est pas possible	BSK7000-129		509,00
Jeu de contre-poids pour porte non auto-fermante	49097		58,00
Anneau d'empilement pour rehausse BSK 07 *	BSK7000-007		448,00
* Les différences de couleur entre l'anneau en relief et le kit BSK / BSO sont liées à la production et ne peuvent donc pas être exclues. Les différences de couleur ne sont pas un motif de réclamation.			
Plinthe de socle en inox	BSK7000-137		212,50

## Les variantes:

Variantes par la façade			
Cadre de montage, noir 50 mm		SET211198	<b>8729,00</b>

## BSK 07 bas à droite + EOS easy A



Données de planification



Composants du set	Art.-Nr.	Pce	Prix
d'angle 38/86/36, à droite, porte relevable, simple vitrage vitre céramique en deux parties, manchon de sortie ø 200 mm		1	
Kit chamotte d'angle 38/86/36		1	
Habillage en béton cellulaire BSK 07		1	
EOS easy A (voir page 371)		1	
Décor en verre EOS easy rond blanc		1	
Boîtier encastré		1	
Conduite contact de porte 3 m crt		1	
Conduite thermocouple 3 m crt		1	
Conduite bus 3 m crt		1	
Conduite de raccordement écran - unité de commande, 2 lfm.		1	

Options supplémentaires			
Set de plaques anti-rayonnement BSK 07 pour paroi latérale et arrière	BSK7000-131		366,50
Clapet de régulation ø 200 mm avec poignée	02460+10275		366,50
Adaptateur gaz de fumée pour sortie horiz/vertic. Manchon de rechange n'est pas possible	BSK7000-129		509,00
Jeu de contre-poids pour porte non auto-fermante	49097		58,00
Anneau d'empilement pour rehausse BSK 07 *	BSK7000-007		448,00
* Les différences de couleur entre l'anneau en relief et le kit BSK / BSO sont liées à la production et ne peuvent donc pas être exclues. Les différences de couleur ne sont pas un motif de réclamation.			
Adaptateur clapet d'air ø 125 mm pour montage direct du moteur sur l'appareil	N003156		29,50
Plinthe de socle en inox	BSK7000-137		212,50

### Les variantes:

Variantes par la façade			
Cadre de montage, noir 50 mm		SET213691	10730,00



Données de planification



## BSK d'angle 42-42-42 DT avec hotte à air chaud superposée

Composants du set	Art.-Nr.	Pce	Prix
<b>BKH d'angle 42-42-42 DT GK FR,</b> vitre céramique en deux parties		1	
Revêtement chamb. combust. en chamotte (FR)		1	
SET d'anneaux d'échangeur de chaleur en fonte		1	
Cadre galbé		1	
Habillage en béton cellulaire BSK d'angle 42-42-42		1	
Manchon de raccordement excentrique ø 180 mm		1	
Raccordement d'air ø 125		1	

### Options supplémentaires

Plaque anti-rayonnement	BSK19000-125		185,00
Anneau d'empilement pour rehausse *	BSK18000-113		432,50
* Les différences de couleur entre l'anneau en relief et le kit BSK / BSO sont liées à la production et ne peuvent donc pas être exclues. Les différences de couleur ne sont pas un motif de réclamation.			
Coude à 90°- clapet d'étranglement et nettoyage ø 180 mm	S002198		264,50
Coude à 90°- clapet d'étranglement et nettoyage ø 150 mm	S002217		245,00
Mécanisme de gestion pour clapet d'étranglement	S002114		192,00
Manchon de raccordement excentrique ø 150 mm	S003029		164,50
EOS easy A (voir page 371)			1796,50
Vitrocéramique revêtue (GKB)			271,00
Revêtement chamb. combust. en fonte (FR/Guss)			278,50
Module catalyseur BKH 5.0	HK000210		1109,00

### Les variantes:



Variantes par la façade			
Cadre galbé, noir		SET213457	<b>6814,00</b>

## BSK d'angle 42-42-42 DT avec accumulateur superposé



Données de planification



Composants du set	Art.-Nr.	Pce	Prix
<b>BKH d'angle 42-42-42 DT GK FR,</b> vitre céramique en deux parties		1	
Revêtement chamb. combust. en chamotte (FR)		1	
Accumulateur modulaire superposé		2	
Couvercle en fonte MAS ø 180 horizontal / vertical		1	
Anneau intermédiaire pour masse accumulatrice superposée		1	
Cadre galbé		1	
Habillage en béton cellulaire BSK d'angle 42-42-42		1	
Raccordement d'air ø 125		1	

Options supplémentaires			
Plaque anti-rayonnement	BSK19000-125		185,00
Anneau d'empilement pour rehausse *	BSK18000-113		432,50
* Les différences de couleur entre l'anneau en relief et le kit BSK / BSO sont liées à la production et ne peuvent donc pas être exclues. Les différences de couleur ne sont pas un motif de réclamation.			
EOS easy A (voir page 371)			1796,50
Vitrocéramique revêtue (GKB)			271,00
Revêtement chamb. combust. en fonte (FR/Guss)			278,50
Module catalyseur BKH 5.0	HK000210		1109,00

### Les variantes:



Variantes par la façade			
Cadre galbé, noir		SET213458	7316,00



Données de planification

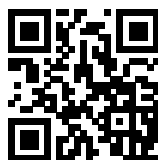

## BSK d'angle 42-66-42 DTL

Composants du set	Art.-Nr.	Pce	Prix
<b>BKH d'angle 42-66-42 DTL,</b> vitre céramique en deux parties		1	
Revêtement chamb. combust. en chamotte (FR)		1	
SET d'anneaux d'échangeur de chaleur en fonte		1	
Cadre galbé		1	
Habillage en béton cellulaire BSK d'angle		1	
Manchon de raccordement excentrique ø 200 mm		1	

## Options supplémentaires

Plaque anti-rayonnement avec 1 paroi latérale	HK021450		344,00
Anneau d'empilement pour rehausse *	BSK14000-113		414,00
* Les différences de couleur entre l'anneau en relief et le kit BSK / BSO sont liées à la production et ne peuvent donc pas être exclues. Les différences de couleur ne sont pas un motif de réclamation.			
Coude à 90°- clapet d'étranglement et nettoyage ø 200 mm	S002208		285,00
Coude à 90°- clapet d'étranglement et nettoyage ø 180 mm	S002198		264,50
Mécanisme de gestion pour clapet d'étranglement	S002114		192,00
Manchon de raccordement excentrique ø 180 mm	S003024		169,00
EOS easy A (voir page 371)			1916,50
Vitrocéramique revêtue (GKB)			309,00
Revêtement chamb. combust. en fonte (FR/Guss)			408,00
Module catalyseur BKH 5.0	HK000210		1109,00
Boîte de raccordement prise d'air ø 125 mm inclus dans vers. EAS	HK000135		127,00

## Les variantes:



Variantes par la façade			
Cadre galbé, noir		SET213325	<b>7433,00</b>

## BSK d'angle 42-66-42 DTR

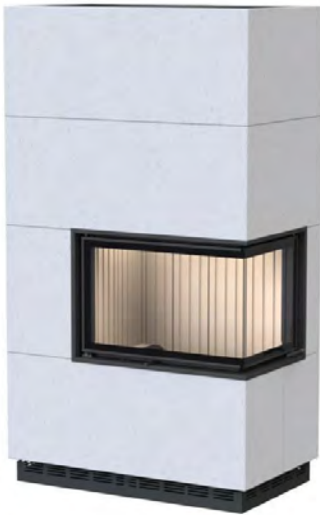

Données de planification



Composants du set	Art.-Nr.	Pce	Prix
<b>BKH d'angle 42-66-42 DTR,</b> vitre céramique en deux parties		1	
Revêtement chamb. combust. en chamotte (FR)		1	
SET d'anneaux d'échangeur de chaleur en fonte		1	
Cadre galbé		1	
Habillage en béton cellulaire BSK d'angle		1	
Manchon de raccordement excentrique ø 200 mm		1	

Options supplémentaires			
Plaque anti-rayonnement avec 1 paroi latérale	HK021450		344,00
Anneau d'empilement pour rehausse *	BSK14000-113		414,00
* Les différences de couleur entre l'anneau en relief et le kit BSK / BSO sont liées à la production et ne peuvent donc pas être exclues. Les différences de couleur ne sont pas un motif de réclamation.			
Coude à 90°- clapet d'étranglement et nettoyage ø 200 mm	S002208		285,00
Coude à 90°- clapet d'étranglement et nettoyage ø 180 mm	S002198		264,50
Mécanisme de gestion pour clapet d'étranglement	S002114		192,00
Manchon de raccordement excentrique ø 180 mm	S003024		169,00
EOS easy A (voir page 371)			1916,50
Vitrocéramique revêtue (GKB)			309,00
Revêtement chamb. combust. en fonte (FR/Guss)			408,00
Module catalyseur BKH 5.0	HK000210		1109,00
Boîte de raccordement prise d'air ø 125 mm inclus dans vers. EAS	HK000135		127,00

### Les variantes:



Variantes par la façade			
Cadre galbé, noir		SET213326	7433,00



Données de planification



## BSK 2.1 Foyer-chaudière d'angle 45-67-44 STL S04.2

Composants du set	Art.-Nr.	Pce	Prix
<b>Foyer-chaudière d'angle 45-67-44, STL GK S04.2,</b> manchon de sortie ø 180 mm		1	
Cadre de montage		1	
Kit de chamotte clair pour Foyer d'angle 45-67-44 l/r		1	
Habillage ISO hotte		1	
Habillage en béton cellulaire BSK 2.1		1	

Options supplémentaires			
EOS 8 (voir page 371)			3245,00
EOS easy AW (voir page 371)			2234,50
Vitrocéramique revêtue (GKB)			309,00
Adaptateur clapet d'air ø 125 mm pour montage direct du moteur sur l'appareil	N003156		29,50
Jeu de contre-poids pour porte non auto-fermante	49097		58,00
Kit plaque de protection 1x arrière - 1x latérale-ment	BSK2000-208		48,50
Anneau d'empilement pour rehausse BSK 2.1 *	BSK2000-007		388,00
* Les différences de couleur entre l'anneau en relief et le kit BSK / BSO sont liées à la production et ne peuvent donc pas être exclues. Les différences de couleur ne sont pas un motif de réclamation.			
Kit de conversion pour le nettoyage du dessus avec poignée encliquetable	BSK2000-201		267,00

### Les variantes:

Variantes par la façade			
Cadre de montage, noir 50 mm		SET213524	<b>12681,50</b>



Données de planification



## BSK 2.1 Foyer-chaudière d'angle 45-67-44 STR S04.2

Composants du set	Art.-Nr.	Pce	Prix
<b>Foyer-chaudière d'angle 45-67-44 STR, GK S04.2,</b> manchon de sortie ø 180 mm		1	
Cadre de montage		1	
Kit de chamotte clair pour Foyer d'angle 45-67-44 l/r		1	
Habillage ISO hotte		1	
Habillage en béton cellulaire BSK 2.1		1	

Options supplémentaires			
EOS 8 (voir page 371)			3245,00
EOS easy AW (voir page 371)			2234,50
Vitrocéramique revêtue (GKB)			309,00
Adaptateur clapet d'air ø 125 mm pour montage direct du moteur sur l'appareil	N003156		29,50
Jeu de contre-poids pour porte non auto-fermante	49097		58,00
Kit plaque de protection 1x arrière - 1x latérale-ment	BSK2000-208		48,50
Anneau d'empilement pour rehausse BSK 2.1 *	BSK2000-007		388,00
* Les différences de couleur entre l'anneau en relief et le kit BSK / BSO sont liées à la production et ne peuvent donc pas être exclues. Les différences de couleur ne sont pas un motif de réclamation.			
Kit de conversion pour le nettoyage du dessus avec poignée encliquetable	BSK2000-201		267,00

Les variantes:

Variantes par la façade			
Cadre de montage, noir 50 mm		SET213525	<b>12681,50</b>



Données de planification



## BSK 12.1 Foyer-chaudière d'angle 42-57-30 DTL, S04.2

Composants du set	Art.-Nr.	Pce	Prix
<b>Foyer-chaudière d'angle 42-57-30 DTL GK, S04.2</b> manchon de sortie ø 180 mm		1	
Kit de chamotte clair pour Foyer d'angle 42/57/30 l/r		1	
Cadre de montage		1	
Habillage en béton cellulaire BSK 12.1		1	

### Options supplémentaires

EOS 8 (voir page 371)			3245,00
EOS easy AW (voir page 371)			2234,50
Vitrocéramique revêtue (GKB)			272,50
Adaptateur clapet d'air ø 125 mm pour montage direct du moteur sur l'appareil	N003156		29,50
Kit- plaque de protection thermique	BSK12000-124		56,00
Anneau d'empilement pour rehausse BSK 12 *	BSK12000-007		378,00
* Les différences de couleur entre l'anneau en relief et le kit BSK / BSO sont liées à la production et ne peuvent donc pas être exclues. Les différences de couleur ne sont pas un motif de réclamation.			

### Les variantes:

Variantes par la façade			
Cadre de montage, noir 50 mm		SET213556	<b>9781,00</b>

## BSK 12.1 Foyer-chaudière d'angle 42-57-30 DTR, S04.2



Données de planification



Composants du set	Art.-Nr.	Pce	Prix
<b>Foyer-chaudière d'angle 42-57-30 DTR GK, S04.2</b> manchon de sortie ø 180 mm		1	
Kit de chamotte clair pour Foyer d'angle 42/57/30 l/r		1	
Cadre de montage		1	
Habillage en béton cellulaire BSK 12.1		1	

Options supplémentaires			
EOS 8 (voir page 371)			3245,00
EOS easy AW (voir page 371)			2234,50
Vitrocéramique revêtue (GKB)			272,50
Adaptateur clapet d'air ø 125 mm pour montage direct du moteur sur l'appareil	N003156		29,50
Kit- plaque de protection thermique	BSK12000-124		56,00
Anneau d'empilement pour rehausse BSK 12 *	BSK12000-007		378,00
* Les différences de couleur entre l'anneau en relief et le kit BSK / BSO sont liées à la production et ne peuvent donc pas être exclues. Les différences de couleur ne sont pas un motif de réclamation.			

### Les variantes:

Variantes par la façade			
Cadre de montage, noir 50 mm		SET213557	9781,00



Données de planification



## BSK Panorama 45-45-45-45 ST

Composants du set	Art.-Nr.	Pce	Prix
<b>BKH Panorama 45-45-45-45 ST GK FR FT,</b> manchon de sortie ø 200 mm		1	
Revêtement chamb. combust. en chamotte (FR)		1	
tablette (FT)		1	
Habillage en béton cellulaire BSK 20		1	

Options supplémentaires			
Clapet de régulation ø 200 mm avec poignée	02460+10275		366,50
Mécanisme de gestion pour clapet d'etrange- ment	S002114		192,00
EOS easy A (voir page371)			1796,50
Anneau d'empilement pour rehausse *	BSK20000-006		346,00
* Les différences de couleur entre l'anneau en relief et le kit BSK / BSO sont liées à la production et ne peuvent donc pas être exclues. Les différences de couleur ne sont pas un motif de réclamation.			
Module de catalyseur BKH 5.0 Panorama <sup>1</sup>	HK000250-01		382,00
<sup>1</sup> Indications sur la « puissance nominale » déterminée avec capot en acier ø 200 mm et catalyseur monté			
Manchon de rechange pour la sortie ø 180 mm	I058043		96,50

### Les variantes:

Variantes par la façade			
Feuertisch (cache large), noir		SET213527	<b>10784,00</b>



# Les formats de vitres

## Vitres plates



**BSG 01**  
51-67

Données format porte hauteur x largeur en cm

de la  
page  
238

## Formats d'angle

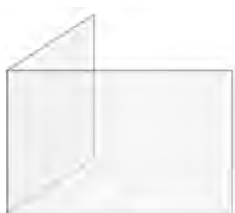

**BSG 02**  
45-67-44

Données format porte hauteur x largeur x largeur en cm

de la  
page  
242

# Cadre galbé- Poêles de masse modulaires



Cadre galbé

## BSG 01 bas avec Kit de pierres modulaires MSS sur le côté



Données de planification



Composants du set	Art.-Nr.	Pce	Prix
<b>GOT 51/67-ZL</b> porte battante , Vitrocéramique (GK)		1	
Cadre galbé		1	
GOF 66x42		1	
MSS pierre coude 90°		2	
MSS pierre modulaire 20 cm		2	
MSS pierre modulaire 10 cm		2	
MSS coude 90° avec ouverture en haut		1	
MSS pierre modulaire 20 cm avec ouverture		1	
MSS by-pass 40		1	
MSS coude 90° avec couvercle de nettoyage en haut		2	
MSS coude 90° avec tuyau intérieur, double paroi		1	
MSS pierre de socle 75		3	
MSS pierre d'isolation 30x30 cm		3	
MSS anneau en bande d'acier		10	
Adhésif MSS sachet Thermofix 1000 1 kg		2	
MSS pierre de raccordement		1	
Habillage en béton cellulaire BSG 01 (Kit de pierres modulaires MSS sur le côté)		1	
Adaptateur d'entrée des gaz chauds		1	
Adaptateur de sortie des gaz chauds		1	
Kit de fixation (avec deux colliers et bande sans fin)		2	
Poignée avec pièce rotative MSS		1	

### Options supplémentaires

Vitrocéramique revêtue (GKB)			148,00
Kit de modification butée à droite	02380		162,00

### Les variantes:

Variantes por la façade:			
Cadre galbé, noir		SET211476	<b>12225,50</b>

## BSG 01 bas avec Kit de pierres modulaires MSS sur le côté + EOS easy A



Données de planification



Composants du set	Art.-Nr.	Pce	Prix
<b>GOT 51/67-ZL</b> porte battante , Vitrocéramique (GK)		1	
Cadre galbé		1	
GOF 66x42		1	
MSS pierre coude 90°		2	
MSS pierre modulaire 20 cm		2	
MSS pierre modulaire 10 cm		2	
MSS coude 90° avec ouverture en haut		1	
MSS pierre modulaire 20 cm avec ouverture		1	
MSS by-pass 40		1	
MSS coude 90° avec couvercle de nettoyage en haut		2	
MSS coude 90° avec tuyau intérieur, double paroi		1	
MSS pierre de socle 75		3	
MSS pierre d'isolation 30x30 cm		3	
MSS anneau en bande d'acier		10	
Adhésif MSS sachet Thermofix 1000 1 kg		2	
MSS pierre de raccordement		1	
Habillage en béton cellulaire BSG 01 (Kit de pierres modulaires MSS sur le côté)		1	
Adaptateur d'entrée des gaz chauds		1	
Adaptateur de sortie des gaz chauds		1	
Kit de fixation (avec deux colliers et bande sans fin)		2	
EOS easy A (voir page371)		1	
Décor en verre EOS easy rond blanc		1	
Boîtier encastré		1	
Conduite contact de porte 3 m crt		1	
Conduite thermocouple 3 m crt		1	
Conduite bus 3 m crt		1	
Conduite de raccordement écran - unité de commande, 2 m crt		1	
Poignée avec pièce rotative MSS		1	

Options supplémentaires			
Vitrocéramique revêtue (GKB)			148,00
Kit de modification butée à droite	02380		162,00

### Les variantes:

Variantes par la façade:			
Cadre galbé, noir		SET213655	<b>14226,50</b>



Données de planification



## BSG 01 haut avec Kit de pierres modulaires MSS superposé

Composants du set	Art.-Nr.	Pce	Prix
GOT 51/67-ZL porte battante , Vitrocéramique (GK)		1	
Cadre galbé		1	
GOF 66x42		1	
MSS coude 90° avec tuyau intérieur, double paroi		1	
MSS pierre coude 90°		4	
MSS pierre de post-combustion ø 180 avec joint d'étanchéité		1	
MSS pierre modulaire 10 cm avec clapet de fermeture		1	
MSS coude 90° avec couvercle de nettoyage en haut		1	
MSS coude 90° avec couvercle de nettoyage à gauche		1	
MSS pierre modulaire 20 cm		2	
MSS anneau en bande d'acier		11	
Adhésif MSS sachet Thermofix 1000 1 kg		2	
MSS pierre de raccordement		1	
Habillage en béton cellulaire BSG 01 (haut)		1	
Poignée avec pièce rotative MSS		1	

### Options supplémentaires

Vitrocéramique revêtue (GKB)			148,00
Kit de modification butée à droite	02380		162,00

### Les variantes:

#### Variantes par la façade:

Cadre galbé, noir		SET211480	<b>10775,00</b>
-------------------	---	-----------	-----------------

## BSG 01 haut avec Kit de pierres modulaires MSS superposé + EOS easy A



Données de planification



Composants du set	Art.-Nr.	Pce	Prix
<b>GOT 51/67-ZL</b> porte battante , Vitrocéramique (GK)		1	
Cadre galbé		1	
GOF 66x42		1	
MSS coude 90° avec tuyau intérieur, double paroi		1	
MSS pierre coude 90°		4	
MSS pierre de sortie de fumée ø180		1	
MSS pierre modulaire 10 cm		1	
MSS coude 90° avec couvercle de nettoyage en haut		1	
MSS coude 90° avec couvercle de nettoyage à gauche		1	
MSS pierre modulaire 20 cm		2	
MSS anneau en bande d'acier		11	
Adhésif MSS sachet Thermofix 1000 1 kg		2	
MSS pierre de raccordement		1	
Habillage en béton cellulaire BSG 01 (haut)		1	
EOS easy A (voir page371)		1	
Décor en verre EOS easy rond blanc		1	
Boîtier encastré		1	
Conduite contact de porte 3 m crt		1	
Conduite thermocouple 3 m crt		1	
Conduite bus 3 m crt		1	
Conduite de raccordement écran - unité de commande, 2 m crt		1	
Poignée avec pièce rotative MSS		1	

### Options supplémentaires

Vitrocéramique revêtue (GKB)			148,00
Kit de modification butée à droite	02380		162,00

### Les variantes:

Variantes par la façade:			
Cadre galbé, noir		SET213656	<b>12776,00</b>

## BSG 02 bas à gauche avec Kit de pierres modulaires MSS sur le côté



Données de planification

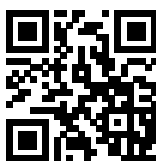

Composants du set	Art.-Nr.	Pce	Prix
GOT 45/67/44-ZL L, simple vitrage vitre céramique en deux parties		1	
Cadre galbé		1	
GOF 50x35		1	
MSS pierre coude 90°		2	
MSS pierre modulaire 20 cm		2	
MSS pierre modulaire 10 cm		2	
MSS coude 90° avec ouverture en haut		1	
MSS pierre modulaire 20 cm avec ouverture		1	
MSS by-pass 40		1	
MSS coude 90° avec couvercle de nettoyage en haut		2	
MSS coude 90° avec tuyau intérieur, double paroi		1	
MSS pierre de socle 75		3	
MSS pierre d'isolation 30x30 cm		3	
MSS anneau en bande d'acier		10	
Adhésif MSS sachet Thermofix 1000 1 kg		2	
MSS pierre de raccordement		1	
Habillage en béton cellulaire BSG 02 (Kit de pierres modulaires MSS sur le côté)		1	
Adaptateur d'entrée des gaz chauds		1	
Adaptateur de sortie des gaz chauds		1	
Kit de fixation (avec deux colliers et bande sans fin)		2	
Poignée avec pièce rotative MSS		1	

### Options supplémentaires

MSS pierre de raccordement paroi arrière	G015107		0,00
au lieu de MSS pierre de raccordement GOF côté court (G023205) le MSS pierre de raccordement paroi arrière (G015107) sera livré			

### Les variantes:

Variantes por la façade:			
Cadre galbé, noir		SET211488	13604,50

## BSG 02 bas à gauche avec Kit de pierres modulaires MSS sur le côté + EOS easy A



Données de planification

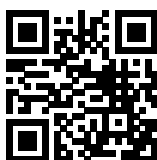

Composants du set	Art.-Nr.	Pce	Prix
GOT 45/67/44-ZL L, simple vitrage vitre céramique en deux parties		1	
Cadre galbé		1	
GOF 50x35		1	
MSS pierre coude 90°		2	
MSS pierre modulaire 20 cm		2	
MSS pierre modulaire 10 cm		2	
MSS coude 90° avec ouverture en haut		1	
MSS pierre modulaire 20 cm avec ouverture		1	
MSS by-pass 40		1	
MSS coude 90° avec couvercle de nettoyage en haut		2	
MSS coude 90° avec tuyau intérieur, double paroi		1	
MSS pierre de socle 75		3	
MSS pierre d'isolation 30x30 cm		3	
MSS anneau en bande d'acier		10	
Adhésif MSS sachet Thermofix 1000 1 kg		2	
MSS pierre de raccordement		1	
Habillage en béton cellulaire BSG 02 (Kit de pierres modulaires MSS sur le côté)		1	
Adaptateur d'entrée des gaz chauds		1	
Adaptateur de sortie des gaz chauds		1	
Kit de fixation (avec deux colliers et bande sans fin)		2	
EOS easy A (voir page371)		1	
Décor en verre EOS easy rond blanc		1	
Boîtier encastré		1	
Conduite contact de porte 3 m crt		1	
Conduite thermocouple 3 m crt		1	
Conduite bus 3 m crt		1	
Conduite de raccordement écran - unité de commande, 2 m crt		1	
Poignée avec pièce rotative MSS		1	

Options supplémentaires			
MSS pierre de raccordement paroi arrière	G015107		0,00
au lieu de MSS pierre de raccordement GOF côté court (G023205) le MSS pierre de raccordement paroi arrière (G015107) sera livré			

### Les variantes:

Variantes par la façade:			
Cadre galbé, noir		SET213658	15605,50

## BSG 02 bas à droite avec Kit de pierres modulaires MSS sur le côté



Données de planification

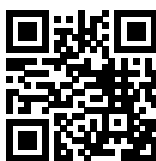

Composants du set	Art.-Nr.	Pce	Prix
GOT 45/67/44-ZL R , simple vitrage vitre céramique en deux parties		1	
Cadre galbé		1	
GOF 50x35		1	
MSS pierre coude 90°		2	
MSS pierre modulaire 20 cm		2	
MSS pierre modulaire 10 cm		2	
MSS coude 90° avec ouverture en haut		1	
MSS pierre modulaire 20 cm avec ouverture		1	
MSS by-pass 40		1	
MSS coude 90° avec couvercle de nettoyage en haut		2	
MSS coude 90° avec tuyau intérieur, double paroi		1	
MSS pierre de socle 75		3	
MSS pierre d'isolation 30x30 cm		3	
MSS anneau en bande d'acier		10	
Adhésif MSS sachet Thermofix 1000 1 kg		2	
MSS pierre de raccordement		1	
Habillage en béton cellulaire BSG 02 (Kit de pierres modulaires MSS sur le côté)		1	
Adaptateur d'entrée des gaz chauds		1	
Adaptateur de sortie des gaz chauds		1	
Kit de fixation (avec deux colliers et bande sans fin)		2	
Poignée avec pièce rotative MSS		1	

### Options supplémentaires

MSS pierre de raccordement paroi arrière	G015107		0,00
au lieu de MSS pierre de raccordement GOF côté court (G023204) le MSS pierre de raccordement paroi arrière (G015107) sera livré			

### Les variantes:

Variantes por la façade:			
Cadre galbé, noir		SET211484	13604,50

## BSG 02 bas à droite avec Kit de pierres modulaires MSS sur le côté + EOS easy A



Données de planification

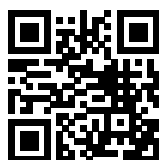

Composants du set	Art.-Nr.	Pce	Prix
GOT 45/67/44-ZL R, simple vitrage vitre céramique en deux parties		1	
Cadre galbé		1	
GOF 50x35		1	
MSS pierre coude 90°		2	
MSS pierre modulaire 20 cm		2	
MSS pierre modulaire 10 cm		2	
MSS coude 90° avec ouverture en haut		1	
MSS pierre modulaire 20 cm avec ouverture		1	
MSS by-pass 40		1	
MSS coude 90° avec couvercle de nettoyage en haut		2	
MSS coude 90° avec tuyau intérieur, double paroi		1	
MSS pierre de socle 75		3	
MSS pierre d'isolation 30x30 cm		3	
MSS anneau en bande d'acier		10	
Adhésif MSS sachet Thermofix 1000 1 kg		2	
MSS pierre de raccordement		1	
Habillage en béton cellulaire BSG 02 (Kit de pierres modulaires MSS sur le côté)		1	
Adaptateur d'entrée des gaz chauds		1	
Adaptateur de sortie des gaz chauds		1	
Kit de fixation (avec deux colliers et bande sans fin)		2	
EOS easy A (voir page371)		1	
Décor en verre EOS easy rond blanc		1	
Boîtier encastré		1	
Conduite contact de porte 3 m crt		1	
Conduite thermocouple 3 m crt		1	
Conduite bus 3 m crt		1	
Conduite de raccordement écran - unité de commande, 2 m crt		1	
Poignée avec pièce rotative MSS		1	

Options supplémentaires			
MSS pierre de raccordement paroi arrière	G015107		0,00
au lieu de MSS pierre de raccordement GOF côté court (G023204) le MSS pierre de raccordement paroi arrière (G015107) sera livré			

### Les variantes:

Variantes par la façade:			
Cadre galbé, noir		SET213657	15605,50



Données de planification

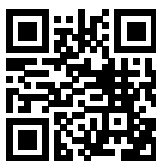

## BSG 02 haut à gauche avec Kit de pierres modulaires MSS superposé

Composants du set	Art.-Nr.	Pce	Prix
GOT 45/67/44-ZL L , simple vitrage vitre céramique en deux parties		1	
Cadre galbé		1	
GOF 50x35		1	
MSS coude 90° avec tuyau intérieur, double paroi		1	
MSS pierre coude 90°		3	
MSS pierre de sortie de fumée ø180		1	
MSS pierre coude 90°		2	
MSS pierre modulaire 10 cm		1	
MSS anneau en bande d'acier		10	
MSS pierre avec tuyau intérieur 20 cm, double enveloppe		1	
MSS pierre de socle 100		4	
MSS pierre coude 90°		1	
MSS pierre d'isolation 20x30 cm		2	
MSS pierre d'isolation 30x30 cm		1	
Adhésif MSS sachet Thermofix 1000 1 kg		2	
Habillage en béton cellulaire BSG 02 (haut)		1	
Poignée avec pièce rotative MSS		1	

### Les variantes:

Variantes por la façade:			
Cadre galbé, noir		SET211496	12275,50

## BSG 02 haut à gauche avec Kit de pierres modulaires MSS MSS superposé + EOS easy A



Données de planification

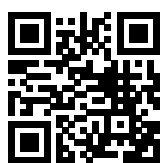

Composants du set	Art.-Nr.	Pce	Prix
GOT 45/67/44-ZL L, simple vitrage vitre céramique en deux parties		1	
Cadre galbé		1	
GOF 50x35		1	
MSS coude 90° avec tuyau intérieur, double paroi		1	
MSS pierre coude 90°		3	
MSS pierre de sortie de fumée ø180		1	
MSS pierre coude 90°		2	
MSS pierre modulaire 10 cm		1	
MSS anneau en bande d'acier		10	
MSS pierre avec tuyau intérieur 20 cm, double enveloppe		1	
MSS pierre de socle 100		4	
MSS pierre coude 90°		1	
MSS pierre d'isolation 20x30 cm		2	
MSS pierre d'isolation 30x30 cm		1	
Adhésif MSS sachet Thermofix 1000 1 kg		2	
Habillage en béton cellulaire BSG 02 (haut)		1	
EOS easy A (voir page371)		1	
Décor en verre EOS easy rond blanc		1	
Boîtier encastré		1	
Conduite contact de porte 3 m crt		1	
Conduite thermocouple 3 m crt		1	
Conduite bus 3 m crt		1	
Conduite de raccordement écran - unité de com- mande, 2 m crt		1	
Poignée avec pièce rotative MSS		1	

### Les variantes:

Variantes por la façade:			
Cadre galbé, noir		SET213660	14276,50



Données de planification

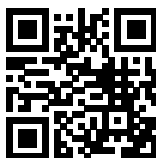

## BSG 02 haut à droite avec Kit de pierres modulaires MSS superposé

Composants du set	Art.-Nr.	Pce	Prix
GOT 45/67/44-ZL R, simple vitrage vitre céramique en deux parties		1	
Cadre galbé		1	
GOF 50x35		1	
MSS coude 90° avec tuyau intérieur, double paroi		1	
MSS pierre coude 90°		3	
MSS pierre de sortie de fumée ø180		1	
MSS pierre coude 90°		2	
MSS pierre modulaire 10 cm		1	
MSS anneau en bande d'acier		10	
MSS pierre avec tuyau intérieur 20 cm, double enveloppe		1	
MSS pierre de socle 100		4	
MSS pierre coude 90°		1	
MSS pierre d'isolation 20x30 cm		2	
MSS pierre d'isolation 30x30 cm		1	
Adhésif MSS sachet Thermofix 1000 1 kg		2	
Habillage en béton cellulaire BSG 02 (haut)		1	
Poignée avec pièce rotative MSS		1	

### Les variantes:

Variantes par la façade:			
Cadre galbé, noir		SET211492	12275,50

## BSG 02 haut à droite avec Kit de pierres modulaires MSS superposé + EOS easy A



Données de planification

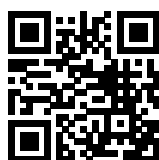

Composants du set	Art.-Nr.	Pce	Prix
<b>GOT 45/67/44-ZL R</b> , simple vitrage vitre céramique en deux parties		1	
Cadre galbé		1	
GOF 50x35		1	
MSS coude 90° avec tuyau intérieur, double paroi		1	
MSS pierre coude 90°		3	
MSS pierre de sortie de fumée ø180		1	
MSS pierre coude 90°		2	
MSS pierre modulaire 10 cm		1	
MSS anneau en bande d'acier		10	
MSS pierre avec tuyau intérieur 20 cm, double enveloppe		1	
MSS pierre de socle 100		4	
MSS pierre coude 90°		1	
MSS pierre d'isolation 20x30 cm		2	
MSS pierre d'isolation 30x30 cm		1	
Adhésif MSS sachet Thermofix 1000 1 kg		2	
Habillage en béton cellulaire BSG 02 (haut)		1	
EOS easy A (voir page371)		1	
Décor en verre EOS easy rond blanc		1	
Boîtier encastré		1	
Conduite contact de porte 3 m crt		1	
Conduite thermocouple 3 m crt		1	
Conduite bus 3 m crt		1	
Conduite de raccordement écran - unité de com- mande, 2 m crt		1	
Poignée avec pièce rotative MSS		1	

### Les variantes:

Variantes por la façade:			
Cadre galbé, noir		SET213659	<b>14276,50</b>

# Les formats de vitres

## Vitres plates

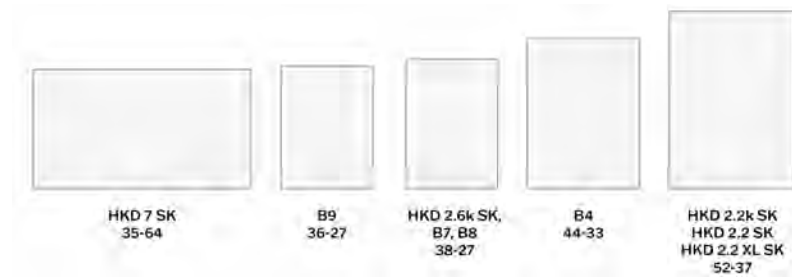

Données format porte hauteur x largeur en cm

## Formats Tunnel

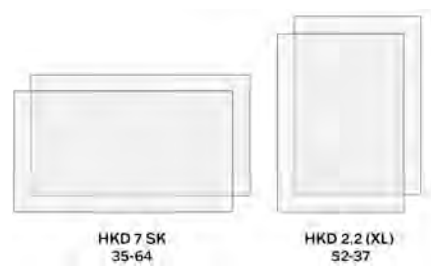

Données format porte hauteur x largeur en cm

## Formats d'angle

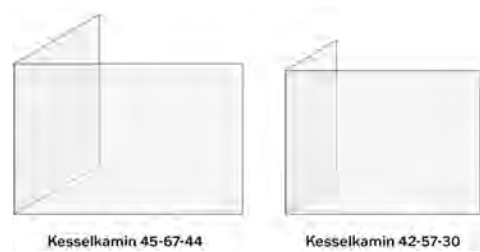

Données format porte hauteur x largeur x largeur en cm

de la page  
252

de la page  
268

de la page  
280

# Les cadres de HKD



Cadre galb 



Cadre de montage



Cadre en fonte



Plastron en acier  
42 x 79 cm

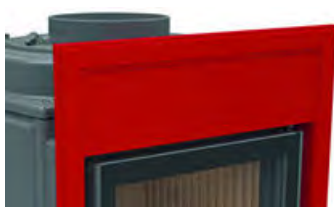

Plastron en fonte  
42 x 79 cm



Plastron en acier  
48 x 83 cm

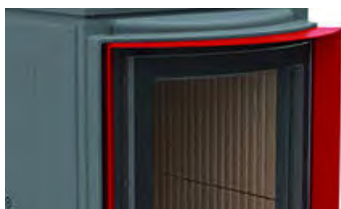

Cadre galb   
R = 330



Cadre de montage  
R = 380

# Les cadres de Foyer-chaud re



Cadre galb 



Cadre de montage 50 mm



Cadre de montage 70 mm



Données de planification



Données de planification



## HKD 2.6.k SK porte battante vitre plate

Composants du set	Art.-Nr.	Pce	Prix
<b>HKD 2.6 k SK</b> , Double vitrage		1	
Cadre galbé-, de montage ou plaque frontale		1	
Kit de chamotte pour HKD 2.6 k SK		1	
Habillage hotte HKD 2.6 k SK		1	
Palier support HKD 2.6 k SK		1	

Options supplémentaires			
EOS easy AW (voir page371)			2234,50
EOS 8 (voir page 371)			3245,00
Poignée de porte noire	02056-01		110,00

### Les variantes:

Variantes par la façade:			
Cadre galbé, noir		SET209179	<b>6664,00</b>
Cadre en fonte		SET209181	<b>6681,00</b>

## HKD 2.6.k SK porte en fonte

Composants du set	Art.-Nr.	Pce	Prix
<b>HKD 2.6 k SK</b> , porte en fonte		1	
Cadre en fonte, plaque avant		1	
Kit de chamotte pour HKD 2.6 k SK		1	
Habillage hotte HKD 2.6 k SK		1	
Palier support HKD 2.6 k SK		1	

Options supplémentaires			
EOS easy AW (voir page371)			2234,50
EOS 8 (voir page 371)			3245,00
Poignée de porte noire	02056-01		110,00

### Les variantes:

Variantes par la façade:			
Cadre en fonte		SET209185	<b>6681,00</b>



Données de planification

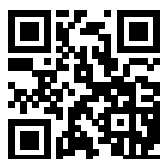

## B7 porte battante vitre plate

Composants du set	Art.-Nr.	Pce	Prix
<b>B7 avec porte</b> HKD 6.1 DF, simple vitrage		1	
Cadre galbé / Cadre en fonte / plaque avant		1	
Kit de chamotte pour B7		1	
Habillage hotte B7		1	
Palier support B7		1	

Options supplémentaires			
EOS easy AW (voir page371)			2234,50
EOS 8 (voir page371)			3245,00
Double vitrage			0,00
Poignée de porte noire	02056-01		110,00

### Les variantes:

Variantes par la façade:			
Cadre galbé, noir		SET209045	5949,50
Cadre galbé, acier inoxydable		SET209046	6075,50
Cadre en fonte		SET209047	5966,50
Plastron en acier, noir 48 x 83 cm		SET209048	6177,00
Plastron en fonte 48 x 83 cm		SET209053	6135,00

## B7 porte battante porte en fonte



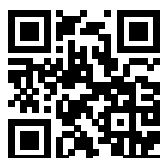

Données de planification



Composants du set	Art.-Nr.	Pce	Prix
<b>B7 avec porte</b> HKD 6.1, DF, porte en fonte		1	
Cadre en fonte / plaque avant		1	
Kit de chamotte pour B7		1	
Habillage hotte B7		1	
Palier support B7		1	

Options supplémentaires			
EOS easy AW (voir page371)			2234,50
EOS 8 (voir page 371)			3245,00
Poignée de porte noire	02056-01		110,00

### Les variantes:

Variantes par la façade:			
Cadre en fonte		SET209058	5966,50
Plastron en fonte 48 x 83 cm		SET209059	6135,00



Données de planification

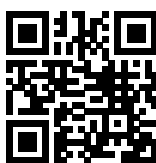

Données de planification



## B8 porte battante vitre plate

Composants du set	Art.-Nr.	Pce	Prix
<b>B8 avec porte</b> , HKD 6.1 DF, simple vitrage		1	
Cadre galbé / Cadre en fonte / plaque avant		1	
Kit de chamotte pour B8		1	
Habillage hotte B8		1	
Palier support B8		1	

Options supplémentaires			
EOS easy AW (voir page371)			2234,50
EOS 8 (voir page 371)			3245,00
Double vitrage			0,00
Poignée de porte noire	02056-01		110,00

### Les variantes:



Variantes par la façade:			
Cadre galbé, noir		SET209060	6447,00
Cadre galbé, acier inoxydable		SET209061	6573,00
Cadre en fonte		SET209062	6464,00
Plastron en acier, noir 48 x 83 cm		SET209063	6674,50
Plastron en fonte 48 x 83 cm		SET209064	6632,50

## B8 porte battante porte en fonte

Composants du set	Art.-Nr.	Pce	Prix
<b>B8 avec porte</b> , HKD 6.1 DF, porte en fonte		1	
Cadre en fonte / plaque avant		1	
Kit de chamotte pour B8		1	
Habillage hotte B8		1	
Palier support B8		1	

Options supplémentaires			
EOS easy AW (voir page371)			2234,50
EOS 8 (voir page371)			3245,00
Poignée de porte noire	02056-01		110,00

### Les variantes:

Variantes par la façade:			
Cadre en fonte		SET209070	6464,00
Plastron en fonte 48 x 83 cm		SET209071	6632,50



Données de planification



## B9 porte battante vitre plate

Composants du set	Art.-Nr.	Pce	Prix
B9 , DF, DV, plaque avant		1	
Kit de chamotte pour B9		1	

Options supplémentaires			
EOS easy AW (voir page371)			2060,50
EOS 8 (voir page 371)			3071,00
Tuyau préformé flexible ø 125 mm	49202		89,50
Palier support B9	10181		251,00
Poignée de porte noire	02056-01		110,00

### Les variantes:

Variantes por la façade:			
Plastron en acier 48 x 83 cm		SET213526	<b>7363,00</b>

plat

Tunnel

Porte additionnelle DHT

d'angle

Centrale de chauffage

Chauffage par poêle photovoltaïque

Chaudière



## B4 porte battante vitre plate

Composants du set	Art.-Nr.	Pce	Prix
<b>B4 avec porte</b> , HKD 4.1 DF, simple vitrage, avec mécanisme de nettoyage		1	
Cadre galbé-, de montage ou plaque frontale		1	
Kit de chamotte pour B4		1	
Habillage hotte B4		1	
Palier support B4		1	
sortie latérale / arrière		1	

Options supplémentaires			
EOS easy AW (voir page371)			2234,50
EOS 8 (voir page371)			3245,00
Manchon de sortie de fumée avec couvercle, sortie en haut ø 180 mm pour chaudière Compact B4			0,00
Kit de conversion/tige d'extension pour nettoyage à l'avant	11726		250,00
Kit de conversion/tige d'extension pour nettoyage latérale	11727		197,50
Kit de conversion pour le nettoyage du dessus avec poignée encliquetable	BSK2000-201		267,00
Double vitrage			0,00
Poignée de porte noire	02056-01		110,00

### Les variantes:







Variantes por la façade:				
Cadre galbé, noir		SET209072		<b>9770,00</b>
Cadre galbé, acier inoxydable		SET209073		<b>9884,50</b>
Cadre de montage, noir		SET208312		<b>9819,50</b>
Cadre de montage, acier inoxyyd.		SET208313		<b>9911,00</b>
Cadre en fonte		SET209074		<b>9798,50</b>
Plastron en acier, noir 48 x 83 cm		SET209075		<b>9962,00</b>
Plastron en fonte 48 x 83 cm		SET209082		<b>9895,00</b>

### Les différentes hottes:



<b>Hotte à air chaud en fonte ø 180 mm</b>		R014022-03	1	
Variantes por la façade:				
Cadre galbé, noir		SET213106		<b>10128,00</b>
Cadre galbé, acier inoxydable		SET213107		<b>10242,50</b>
Cadre de montage, noir		SET213108		<b>10178,00</b>
Cadre de montage, acier inoxyyd.		SET213109		<b>10269,00</b>
Cadre en fonte		SET213110		<b>10157,00</b>
Plastron en acier, noir 48 x 83 cm		SET213111		<b>10320,00</b>
Plastron en fonte 48 x 83 cm		SET213112		<b>10253,50</b>



<b>+ Accumulateur modulaire MAS 440 double paroi</b>		R009042	5	
Couvercle en fonte MAS ø 180		R009095-01	1	
Anneau intermédiaire		10077	1	
<b>Variantes por la façade:</b>				
Cadre galbé, noir		SET213113		<b>11624,00</b>
Cadre galbé, acier inoxydable		SET213114		<b>11738,50</b>
Cadre de montage, noir		SET213115		<b>11673,50</b>
Cadre de montage, acier inoxyd.		SET213116		<b>11765,00</b>
Cadre en fonte		SET213117		<b>11652,50</b>
Plastron en acier, noir 48 x 83 cm		SET213118		<b>11816,00</b>
Plastron en fonte 48 x 83 cm		SET213119		<b>11749,00</b>



Données de planification



## B4 porte battante porte en fonte

Composants du set	Art.-Nr.	Pce	Prix
<b>B4 avec porte</b> HKD 4.1, porte en fonte, avec mécanisme de nettoyage		1	
Cadre en fonte, plaque avant		1	
Kit de chamotte pour B4		1	
Habillage hotte B4		1	
Palier support B4		1	
sortie latérale / arrière		1	

Options supplémentaires			
EOS easy AW (voir page371)			2234,50
EOS 8 (voir page371)			3245,00
Manchon de sortie de fumée avec couvercle, sortie en haut ø 180 mm pour chaudière Compact B4			0,00
Kit de conversion/tige d'extension pour nettoyage à l'avant	11726		250,00
Kit de conversion/tige d'extension pour nettoyage latérale	11727		197,50
Kit de conversion pour le nettoyage du dessus avec poignée encliquetable	BSK2000-201		267,00
Poignée de porte noire	02056-01		110,00

### Les variantes:

Variantes por la façade:			
Cadre en fonte		SET209087	<b>9798,50</b>
Plastron en fonte 48 x 83 cm		SET209088	<b>9895,00</b>

### Les différentes hottes



<b>Hotte à air chaud en fonte ø 180 mm</b>	R014022-03	1	
Variantes por la façade:			
Cadre en fonte		SET213120	<b>10157,00</b>
Plastron en fonte 48 x 83 cm		SET213121	<b>10253,50</b>



<b>+ Accumulateur modulaire MAS 440 double paroi</b>	R009042	5	
Couvercle en fonte MAS ø 180	R009095-01	1	
Anneau intermédiaire	10077	1	
Variantes por la façade:			
Cadre en fonte		SET213122	<b>11652,50</b>
Plastron en fonte 48 x 83 cm		SET213123	<b>11749,00</b>



Données de planification







## HKD 2.2 k SK porte battante vitre plate

Composants du set	Art.-Nr.	Pce	Prix
HKD 2.2 k SK, Porte Battante plate, simple vitrage		1	
Cadre galbé-, de montage ou plaque frontale		1	
Kit de chamotte pour HKD 2.2 k SK		1	
Habillage hotte HKD 2.2 k SK		1	
Palier support HKD 2.2 k SK		1	

Options supplémentaires			
EOS easy AW (voir page 371)			2234,50
EOS 8(voir page 371)			3245,00
Double vitrage			198,00
Poignée de porte noire	02056-01		110,00
Option du front avec porte HKD 2.2 vitre arrondie			Prix sur demande

### Les variantes:

Variantes par la façade:			
Cadre galbé, noir		SET209165	6585,50
Cadre galbé, acier inoxydable		SET209166	6696,00
Cadre de montage, noir		SET209167	6712,00
Cadre de montage, acier inoxydyd.		SET209168	6837,50
Plastron en fonte 48 x 83 cm		SET209170	6749,00
Plastron en acier 48 x 83 cm		SET209171	6717,00

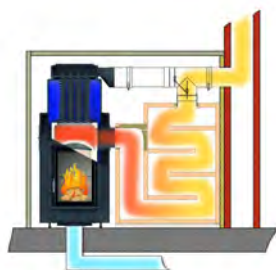

Fonctionnement accumulateur avec clapet Moritz (trappe basculante)



Fonctionnement chaudière avec clapet Moritz

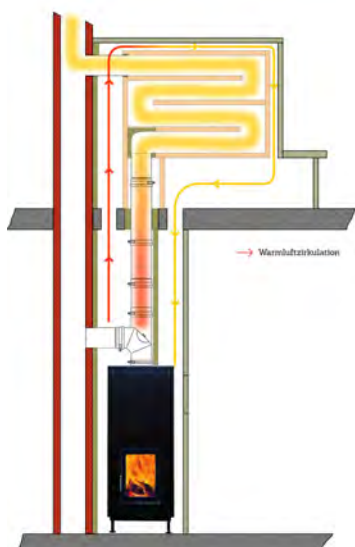

Option supplémentaire Kit raccordement tuyau de fumée au lieu d'une trappe basculante

## HKD 2.2 SK + EOS easy AW (fonctionnement avec clapet 'moritz')

Composants du set	Art.-Nr.	Pce	Prix
HKD 2.2 SK DF porte battante vitre plate, vitrage simple pour EAS/EOS, avec mécanisme de nettoyage		1	
Cadre galbé ou cadre de montage		1	
Kit de chamotte pour HKD 2.2 SK plat/arrondie		1	
Habillage hotte HKD 2.2 SK		1	
Clapet Moritz		1	
EOS easy AW (voir page371)		1	
Décor en verre EOS easy rond blanc		1	
Boîtier encastré		1	
Conduite contact de porte 2 m crt		1	
Conduite thermocouple 2 m crt		1	
Conduite bus 2 m crt		1	
Conduite de raccordement écran - unité de commande, 2 m crt		1	
Sonde de température avec doigt de gant		4	
Câble d'extension Sonde à eau 3 m crt		2	
Tubulure tuyau de fumée sortie côté/arrière ø 180 mm / Chaudière		1	
Tubulure tuyau de fumée sortie côté/arrière ø 180 mm / masse accumulative		1	

### Options supplémentaires

Supplément EOS 8 <sup>1</sup>			1010,50
Sortie tuyau de fumée vers le haut ø 180 mm	W043140		0,00
Moteur de positionnement clapet avec isolation (10338 et 10329) <sup>2</sup>			864,00
Kit de conversion/tige d'extension pour nettoyage à l'avant	11726		250,00
Kit de conversion/tige d'extension pour nettoyage latérale	W043135		240,50
Double vitrage			198,00
Poignée de porte noire	02056-01		110,00
Option front avec porte HKD 2.6 (au choix double vitrage, simple vitrage ou porte avec fenêtre de contrôle)			Prix sur demande
Option du front avec porte HKD 2.2 vitre arrondie			Prix sur demande

### Les variantes:

Variantes par la façade:			
Cadre galbé, noir		SET213610	13191,50
Cadre galbé, acier inoxydable		SET213611	13302,00
Cadre de montage, noir		SET213612	13318,00
Cadre de montage, acier inoxy.		SET213613	13443,50

<sup>1</sup>en comparaison de l'EAS: EOS unité de commande et d'affichage, boîtier à encastrer supplémentaire, câble de connection unité de commande et d'affichage 2 m, 4 x sonde à immersion avec doigt de gant avec 2 x câble de rallongement 3 m.

<sup>2</sup>possible uniquement en combinaison avec EOS.



Données de planification



## HKD 2.2 SK avec connection directe + EOS easy AW



Données de planification

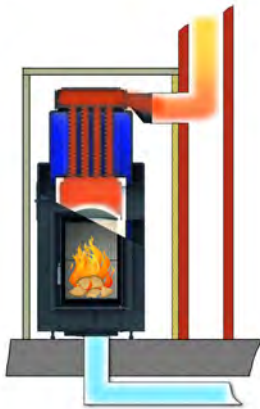

Fonctionnement chaudière avec connection directe

Composants du set	Art.-Nr.	Pce	Prix
HKD 2.2 SK DF porte battante vitre plate, vitrage simple pour EAS/EOS, avec mécanisme de nettoyage		1	
Cadre galbé ou cadre de montage		1	
Kit de chamotte pour HKD 2.2 SK plat/arrondie		1	
Habillage hotte HKD 2.2 SK		1	
EOS easy AW (voir page 371)		1	
Décor en verre EOS easy rond blanc		1	
Boîtier encastré		1	
Conduite contact de porte 2 m crt		1	
Conduite thermocouple 2 m crt		1	
Conduite bus 2 m crt		1	
Conduite de raccordement écran - unité de commande, 2 m crt		1	
Sonde de temperature avec doigt de gant		4	
Câble d'extension Sonde à eau 3 m crt		2	
Tubulure tuyau de fumée sortie côté/arrière ø 180 mm		1	

Options supplémentaires			
Supplément EOS 8 <sup>1</sup>			1010,50
Sortie tuyau de fumée vers le haut ø 180 mm	W043140		0,00
Kit de conversion/tige d'extension pour nettoyage à l'avant	11726		250,00
Kit de conversion/tige d'extension pour nettoyage latérale	W043135		240,50
Double vitrage			198,00
Poignée de porte noire	02056-01		110,00
Option front avec porte HKD 2.6 (au choix double vitrage, simple vitrage ou porte avec fenêtre de contrôle)			Prix sur demande
Option du front avec porte HKD 2.2 vitre arrondie			Prix sur demande

### Les variantes:

Variantes par la façade:			
Cadre galbé, noir		SET213618	12622,00
Cadre galbé, acier inoxydable		SET213619	12732,50
Cadre de montage, noir		SET213620	12749,00
Cadre de montage, acier inoxy. d.		SET213621	12874,00

<sup>1</sup>en comparaison de l'EAS: EOS unité de commande et d'affichage, boîtier à encastrer supplémentaire, câble de connection unité de commande et d'affichage 2 m, 4 x sonde à immersion avec doigt de gant avec 2 x câble de rallongement 3 m.

plat

Tunnel

Porte additionnelle DHT

d'angle

Chaudière

Centrale de chauffage

Chauffage par poêle photovoltaïque

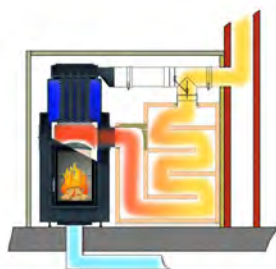

Fonctionnement accumulateur avec clapet Moritz (trappe basculante)

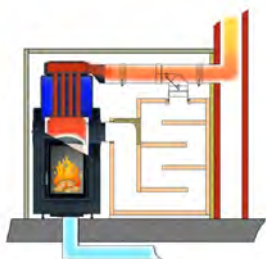

Fonctionnement chaudière avec clapet Moritz

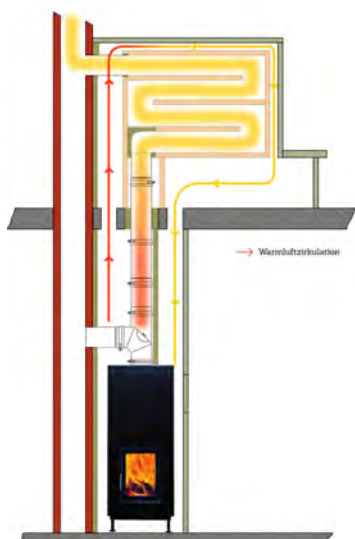

Option supplémentaire Kit raccordement tuyau de fumée au lieu d'une trappe basculante

## HKD 2.2 XL SK/h + EOS easy AW (fonctionnement avec clapet 'moritz')

Composants du set	Art.-Nr.	Pce	Prix
HKD 2.2 XL SK/h DF porte battante vitre plate, vitrage simple pour EAS/EOS avec mécanisme de nettoyage		1	
Cadre galbé ou cadre de montage		1	
Kit de chamotte pour HKD 2.2 XL SK /h plat/arrondie		1	
Habillage hotte HKD 2.2 XL SK /h		1	
Clapet Moritz		1	
EOS easy AW (voir page371)		1	
Décor en verre EOS easy rond blanc		1	
Boîtier encastré		1	
Conduite contact de porte 2 m crt		1	
Conduite thermocouple 2 m crt		1	
Conduite bus 2 m crt		1	
Conduite de raccordement écran - unité de commande, 2 m crt		1	
Sonde de température avec doigt de gant		4	
Câble d'extension Sonde à eau 3 m crt		2	
Tubulure tuyau de fumée sortie côté/arrière ø 180 mm / Chaudière		1	
Tubulure tuyau de fumée sortie côté/arrière ø 180 mm / masse accumulative		1	

### Options supplémentaires

Supplément EOS 8 <sup>1</sup>			1010,50
Sortie tuyau de fumée vers le haut ø 180 mm	W043140		0,00
Moteur de positionnement clapet avec isolation (10338 et 10329) <sup>2</sup>			864,00
Kit de conversion/tige d'extension pour nettoyage à l'avant	11726		250,00
Kit de conversion/tige d'extension pour nettoyage latérale	W043135		240,50
Double vitrage			198,00
Poignée de porte noire	02056-01		110,00
Option front avec porte HKD 2.6 (au choix double vitrage, simple vitrage ou porte avec fenêtre de contrôle)			Prix sur demande
Option du front avec porte HKD 2.2 vitre arrondie			Prix sur demande

### Les variantes:

Variantes par la façade:			
Cadre galbé, noir		SET213626	13591,00
Cadre galbé, acier inoxydable		SET213627	13701,50
Cadre de montage, noir		SET213628	13718,00
Cadre de montage, acier inoxyd.		SET213629	13843,00

<sup>1</sup>en comparaison de l'EAS: EOS unité de commande et d'affichage, boîtier à encastrer supplémentaire, câble de connexion unité de commande et d'affichage 2 m, 4 x sonde à immersion avec doigt de gant avec 2 x câble de rallongement 3 m.

<sup>2</sup>possible uniquement en combinaison avec EOS.



Données de planification



## HKD 2.2 XL SK/h avec connection directe + EOS easy AW



Données de planification

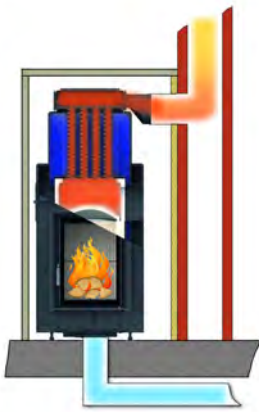

Fonctionnement chaudière avec connection directe

Composants du set	Art.-Nr.	Pce	Prix
HKD 2.2 XL SK/h DF porte battante vitre plate, vitrage simple pour EAS/EOS avec mécanisme de nettoyage		1	
Cadre galbé ou cadre de montage		1	
Kit de chamotte pour HKD 2.2 XL SK /h plat/arrondie		1	
Habillage hotte HKD 2.2 XL SK /h		1	
EOS easy AW (voir page 371)		1	
Décor en verre EOS easy rond blanc		1	
Boîtier encastré		1	
Conduite contact de porte 2 m crt		1	
Conduite thermocouple 2 m crt		1	
Conduite bus 2 m crt		1	
Conduite de raccordement écran - unité de commande, 2 m crt		1	
Sonde de temperature avec doigt de gant		4	
Câble d'extension Sonde à eau 3 m crt		2	
Tubulure tuyau de fumée sortie côté/arrière ø 180 mm		1	

Options supplémentaires			
Supplément EOS 8 <sup>1</sup>			1010,50
Sortie tuyau de fumée vers le haut ø 180 mm	W043140		0,00
Kit de conversion/tige d'extension pour nettoyage à l'avant	11726		250,00
Kit de conversion/tige d'extension pour nettoyage latérale	W043135		240,50
Double vitrage			198,00
Poignée de porte noire	02056-01		110,00
Option front avec porte HKD 2.6 (au choix double vitrage, simple vitrage ou porte avec fenêtre de contrôle)			Prix sur demande
Option du front avec porte HKD 2.2 vitre arrondie			Prix sur demande

### Les variantes:

Variantes par la façade:			
Cadre galbé, noir		SET213630	13022,00
Cadre galbé, acier inoxydable		SET213631	13132,00
Cadre de montage, noir		SET213632	13148,50
Cadre de montage, acier inoxydable		SET213633	13274,00

<sup>1</sup>en comparaison de l'EAS: EOS unité de commande et d'affichage, boîtier à encastrer supplémentaire, câble de connection unité de commande et d'affichage 2 m, 4 x sonde à immersion avec doigt de gant avec 2 x câble de rallongement 3 m.

plat

Tunnel

Porte additionnelle DHT

d'angle

Chaudière

Centrale de chauffage

Chauffage par poêle photovoltaïque



Données de planification



Fonctionnement accumulateur avec clapet Moritz (trappe basculante)

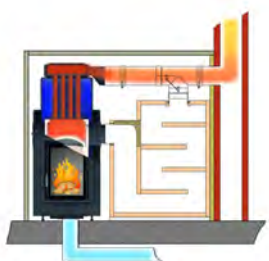

Fonctionnement chaudière avec clapet Moritz

## HKD 7 SK + EOS easy AW (fonctionnement avec clapet 'moritz')

Composants du set	Art.-Nr.	Pce	Prix
HKD 7 SK DF porte battante vitre plate, vitrage simple pour EAS/EOS, avec mécanisme de nettoyage		1	
Cadre galbé ou cadre de montage		1	
Kit de chamotte pour HKD 7 SK		1	
Habillage hotte HKD 7 SK		1	
Clapet Moritz		1	
EOS easy AW (voir page 371)		1	
Décor en verre EOS easy rond blanc		1	
Boîtier encastré		1	
Conduite contact de porte 2 m crt		1	
Conduite thermocouple 2 m crt		1	
Conduite bus 2 m crt		1	
Conduite de raccordement écran - unité de commande, 2 lfm.		1	
Sonde de température avec doigt de gant		4	
Câble d'extension Sonde à eau 3 m crt		2	
Tubulure tuyau de fumée sortie côté/arrière ø 180 mm / Chaudière		1	
Tubulure tuyau de fumée sortie côté/arrière ø 180 mm / masse accumulative		1	

### Options supplémentaires

Supplément EOS 8 <sup>1</sup>			1010,50
Sortie tuyau de fumée vers le haut ø 180 mm	W043140		0,00
Moteur de positionnement clapet avec isolation (10338 et 10329) <sup>2</sup>			864,00
Kit de conversion/tige d'extension pour nettoyage à l'avant	11726		250,00
Kit de conversion/tige d'extension pour nettoyage latérale	W043135		240,50
Kit de conversion pour le nettoyage du dessus avec poignée encliquetable	BSO5000-123		270,00
Double vitrage			198,00
Poignée de porte noire	02056-01		110,00
Charnière de porte à fermeture automatique	D030134		79,00

### Les variantes:

Variantes par la façade:			
Cadre galbé, noir		SET213677	14819,00
Cadre de montage, noir		SET213678	14801,50

<sup>1</sup>en comparaison de l'EAS: EOS unité de commande et d'affichage, boîtier à encastrer supplémentaire, câble de connection unité de commande et d'affichage 2 m, 4 x sonde à immersion avec doigt de gant avec 2 x câble de rallongement 3 m.

<sup>2</sup>possible uniquement en combinaison avec EOS.

## HKD 7 SK avec connection directe + EOS easy AW



Données de planification

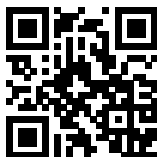

Fonctionnement chaudière avec connection directe

Composants du set	Art.-Nr.	Pce	Prix
<b>HKD 7 SK DF porte battante vitre plate</b> , vitrage simple pour EAS/EOS, avec mécanisme de nettoyage		1	
Cadre galbé ou cadre de montage		1	
Kit de chamotte pour HKD 7 SK		1	
Habillage hotte HKD 7 SK		1	
EOS easy AW (voir page371)		1	
Décor en verre EOS easy rond blanc		1	
Boîtier encastré		1	
Conduite contact de porte 2 m crt		1	
Conduite thermocouple 2 m crt		1	
Conduite bus 2 m crt		1	
Conduite de raccordement ecran - unité de commande, 2 m crt		1	
Sonde de temperature avec doigt de gant		4	
Câble d'extension Sonde à eau 3 m crt		2	
Tubulure tuyau de fumée sortie côté/arrière ø 180 mm		1	

Options supplémentaires			
Supplément EOS 8 <sup>1</sup>			1010,50
Sortie tuyau de fumée vers le haut ø 180 mm	W043140		0,00
Kit de conversion/tige d'extension pour nettoyage à l'avant	11726		250,00
Kit de conversion/tige d'extension pour nettoyage latérale	W043135		240,50
Kit de conversion pour le nettoyage du dessus avec poignée encliquetable	BSO5000-123		270,00
Double vitrage			198,00
Poignée de porte noire	02056-01		110,00
Charnière de porte à fermeture automatique	D030134		79,00

### Les variantes:

Variantes par la façade:			
Cadre galbé, noir		SET213679	<b>14249,50</b>
Cadre de montage, noir		SET213680	<b>14232,00</b>

<sup>1</sup>en comparaison de l'EAS: EOS unité de commande et d'affichage, boîtier à encastrer supplémentaire, câble de connection unité de commande et d'affichage 2 m, 4 x sonde à immersion avec doigt de gant avec 2 x câble de rallongement 3 m.

plat

Tunnel

Porte additionnelle DHT

d'angle

Chaudière

Centrale de chauffage

Chauffage par poêle photovoltaïque



## Module chaudière vitre plate

Composants du set	Art.-Nr.	Pce	Prix
<b>Module chaudière</b> Sortie arrière		1	2418,50
<b>Options supplémentaires</b>			
Kit de transformation pour sortie en haut	W027082		181,00

### Combinaisons possibles:

BKH plat (à partir de la page 12)

HKD 2.2 (à partir de la page 102)

HKD 5.1 (à partir de la page 110)

Données de planification



plat	Tunnel	Porte supplémentaire DHT	d'angle	Centrale de chauffage	Chauffage par poêle photovoltaïque
------	--------	--------------------------	---------	-----------------------	------------------------------------



Données de planification

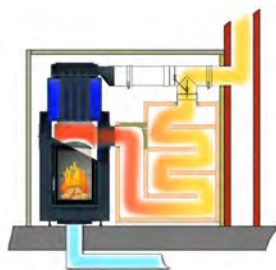
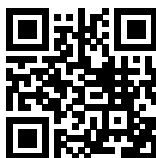

Fonctionnement accumulateur avec clapet Moritz (trappe basculante)

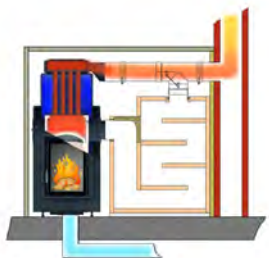

Fonctionnement chaudière avec clapet Moritz

## HKD 2.2 SK Tunnel + EOS easy AW (fonctionnement avec clapet 'moritz')

Composants du set	Art.-Nr.	Pce	Prix
<b>HKD 2.2 SK DF/DF porte battante vitre plate, Tunnel</b> vitrage simple pour EAS/EOS, avec mécanisme de nettoyage		1	
Cadre galbé ou cadre de montage		2	
Kit de chamotte pour HKD 2.2 SK Tunnel plat/ar-rondie		1	
Habillage hotte HKD 2.2 SK		1	
Clapet Moritz		1	
EOS easy AW (voir page371)		1	
Décor en verre EOS easy rond blanc		1	
Boîtier encastré		1	
Conduite contact de porte 2 m crt		1	
Conduite thermocouple 2 m crt		1	
Conduite bus 2 m crt		1	
Conduite de raccordement ecran - unité de commande, 2 m crt		1	
Sonde de temperature avec doigt de gant		4	
Câble d'extension Sonde à eau 3 m crt		2	
Tubulure tuyau de fumée sortie côté/arrière ø 180 mm		1	
Tubulure tuyau de fumée ø 180 mm Côté		1	

### Options supplémentaires

Supplément EOS 8 <sup>1</sup>			1010,50
Sortie tuyau de fumée vers le haut ø 180 mm	W043140		0,00
Moteur de positionnement clapet avec isolation (10338 et 10329) <sup>2</sup> (EOS 6 nécessaire)			864,00
Kit de conversion/tige d'extension pour nettoyage à l'avant	11726		250,00
Kit de conversion/tige d'extension pour nettoyage latérale	W043135		240,50
Double vitrage			396,00
Fermeture de porte sous forme de poignée de révision	02429		85,00
Poignée de porte noire	02056-01		110,00
Option du front avec porte HKD 2.2 vitre arrondie			Prix sur demande

### Les variantes:

Variantes par la façade:			
Cadre galbé, noir		SET213614	15300,50
Cadre galbé, acier inoxydable		SET213615	15521,50
Cadre de montage, noir		SET213616	15554,00
Cadre de montage, acier inoxyd.		SET213617	15804,50

<sup>1</sup>en comparaison de l'EAS: EOS unité de commande et d'affichage, boîtier à encastrer supplémentaire, câble de connection unité de commande et d'affichage 2 m, 4 x sonde à immersion avec doigt de gant avec 2 x câble de rallongement 3 m.

<sup>2</sup>possible uniquement en combinaison avec EOS.

## HKD 2.2 SK Tunnel avec raccordement direct incl. EAS



Données de planification

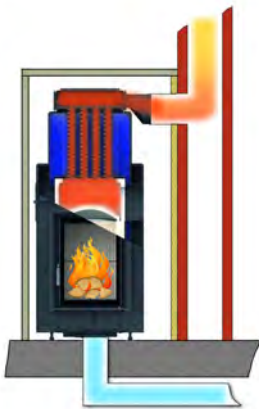

Fonctionnement chaudière avec connection directe

Composants du set	Art.-Nr.	Pce	Prix
<b>HKD 2.2 SK DF/DF porte battante vitre plate, Tunnel vitrage simple pour EAS/EOS, avec mécanisme de nettoyage</b>		1	
Cadre galbé ou cadre de montage		2	
Kit de chamotte pour HKD 2.2 SK Tunnel plat/arrondi		1	
Habillage hotte HKD 2.2 SK		1	
EOS easy AW (voir page371)		1	
Décor en verre EOS easy rond blanc		1	
Boîtier encastré		1	
Conduite contact de porte 2 m crt		1	
Conduite thermocouple 2 m crt		1	
Conduite bus 2 m crt		1	
Conduite de raccordement écran - unité de commande, 2 m crt		1	
Sonde de temperature avec doigt de gant		4	
Câble d'extension Sonde à eau 3 m crt		2	
Tubulure tuyau de fumée sortie côté/arrière ø 180 mm		1	

Options supplémentaires			
Supplément EOS 8 <sup>1</sup>			1010,50
Sortie tuyau de fumée vers le haut ø 180 mm	W043140		0,00
Kit de conversion/tige d'extension pour nettoyage à l'avant	11726		250,00
Kit de conversion/tige d'extension pour nettoyage latérale	W043135		240,50
Double vitrage			396,00
Fermeture de porte sous forme de poignée de révision	02429		85,00
Poignée de porte noire	02056-01		110,00
Option du front avec porte HKD 2.2 vitre arrondie			Prix sur demande

### Les variantes:

Variantes par la façade:			
Cadre galbé, noir		SET213622	<b>14731,00</b>
Cadre galbé, acier inoxydable		SET213623	<b>14952,00</b>
Cadre de montage, noir		SET213624	<b>14984,50</b>
Cadre de montage, acier inoxy. d.		SET213625	<b>15235,00</b>

<sup>1</sup>en comparaison de l'EAS: EOS unité de commande et d'affichage, boîtier à encastrer supplémentaire, câble de connection unité de commande et d'affichage 2 m, 4 x sonde à immersion avec doigt de gant avec 2 x câble de rallongement 3 m.

plat

Tunnel

Porte additionnelle DHT

d'angle

Chaudière

Centrale de chauffage

Chauffage par poêle photovoltaïque

## HKD 2.2 XL SK /h Tunnel + EOS easy AW (fonctionnement avec clapet 'moritz')

plat

Tunnel

Porte additionnelle DHT

d'angle

Centrale de chauffage

Chauffage par poêle photovoltaïque



Données de planification

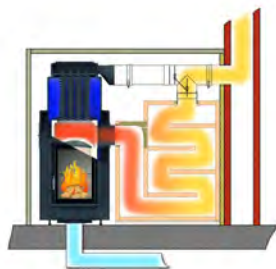

Fonctionnement accumulateur avec clapet Moritz (trappe basculante)

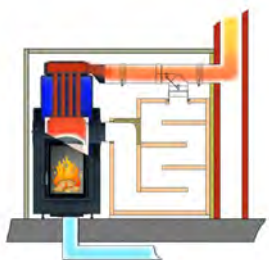



Fonctionnement chaudière avec clapet Moritz

Composants du set	Art.-Nr.	Pce	Prix
<b>HKD 2.2 XL SK/h DF/DF porte battante vitre plate, Tunnel</b> , vitrage simple pour EAS/EOS, avec mécanisme de nettoyage		1	
Cadre galbé ou cadre de montage		2	
Kit de chamotte pour HKD 2.2 XL SK/h Tunnel plat/arrondie		1	
Habillage hotte HKD 2.2 XL SK/h		1	
Clapet Moritz		1	
EOS easy AW (voir page371)		1	
Décor en verre EOS easy rond blanc		1	
Boîtier encastré		1	
Conduite contact de porte 2 m crt		1	
Conduite thermocouple 2 m crt		1	
Conduite bus 2 m crt		1	
Conduite de raccordement ecran - unité de commande, 2 m crt		1	
Sonde de temperature avec doigt de gant		4	
Câble d'extension Sonde à eau 3 m crt		2	
Tubulure tuyau de fumée sortie côté/arrière ø 180 mm		1	
Tubulure tuyau de fumée ø 180 mm Côté		1	

### Options supplémentaires

Supplément EOS 8 <sup>1</sup>			1010,50
Sortie tuyau de fumée vers le haut ø 180 mm	W043140		0,00
Moteur de positionnement clapet avec isolation (10338 et 10329) <sup>2</sup> (EOS 6 nécessaire)			864,00
Kit de conversion/tige d'extension pour nettoyage à l'avant	11726		250,00
Kit de conversion/tige d'extension pour nettoyage latérale	W043135		240,50
Double vitrage			396,00
Fermeture de porte sous forme de poignée de révision	02429		85,00
Poignée de porte noire	02056-01		110,00
Option du front avec porte HKD 2.2 vitre arrondie			Prix sur demande

### Les variantes:

Variantes par la façade:			
Cadre galbé, noir		SET213634	<b>15375,00</b>
Cadre galbé, acier inoxydable		SET213635	<b>15596,00</b>
Cadre de montage, noir		SET213636	<b>15628,00</b>
Cadre de montage, acier inoxyd.		SET213637	<b>15879,00</b>

<sup>1</sup>en comparaison de l'EAS: EOS unité de commande et d'affichage, boîtier à encastrer supplémentaire, câble de connection unité de commande et d'affichage 2 m, 4 x sonde à immersion avec doigt de gant avec 2 x câble de rallongement 3 m.

<sup>2</sup>possible uniquement en combinaison avec EOS.

## HKD 2.2 XL SK /h Tunnel avec raccordement direct incl. EAS



Données de planification



Fonctionnement chaudière avec connection directe

Composants du set	Art.-Nr.	Pce	Prix
<b>HKD 2.2 XL SK/h DF/DF porte battante vitre plate, Tunnel</b> , vitrage simple pour EAS/EOS, avec mécanisme de nettoyage		1	
Cadre galbé ou cadre de montage		2	
Kit de chamotte pour HKD 2.2 XL SK/h Tunnel plat/arrondie		1	
Habillage hotte HKD 2.2 XL SK/h		1	
EOS easy AW (voir page371)		1	
Décor en verre EOS easy rond blanc		1	
Boîtier encastré		1	
Conduite contact de porte 2 m crt		1	
Conduite thermocouple 2 m crt		1	
Conduite bus 2 m crt		1	
Conduite de raccordement ecran - unité de commande, 2 m crt		1	
Sonde de temperature avec doigt de gant		4	
Câble d'extension Sonde à eau 3 m crt		2	
Tubulure tuyau de fumée sortie côté/arrière ø 180 mm		1	

Options supplémentaires			
Supplément EOS 8 <sup>1</sup>			1010,50
Sortie tuyau de fumée vers le haut ø 180 mm	W043140		0,00
Kit de conversion/tige d'extension pour nettoyage à l'avant	11726		250,00
Kit de conversion/tige d'extension pour nettoyage latérale	W043135		240,50
Double vitrage			396,00
Fermeture de porte sous forme de poignée de révision	02429		85,00
Poignée de porte noire	02056-01		110,00
Option du front avec porte HKD 2.2 vitre arrondie			Prix sur demande

### Les variantes:

Variantes par la façade:			
Cadre galbé, noir		SET213638	<b>14805,50</b>
Cadre galbé, acier inoxydable		SET213639	<b>15026,50</b>
Cadre de montage, noir		SET213640	<b>15059,00</b>
Cadre de montage, acier inoxy.		SET213641	<b>15309,50</b>

<sup>1</sup>en comparaison de l'EAS: EOS unité de commande et d'affichage, boîtier à encastrer supplémentaire, câble de connection unité de commande et d'affichage 2 m, 4 x sonde à immersion avec doigt de gant avec 2 x câble de rallongement 3 m.



Données de planification



Fonctionnement accumulateur avec clapet Moritz (trappe basculante)

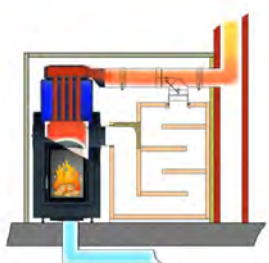

Fonctionnement chaudière avec clapet Moritz

## HKD 7 SK Tunnel + EOS easy AW (fonctionnement avec clapet 'moritz')

Composants du set	Art.-Nr.	Pce	Prix
HKD 7 SK DF/DF porte battante vitre plate, Tunnel vitrage simple pour EAS/EOS, avec mécanisme de nettoyage		1	
Cadre galbé ou cadre de montage		2	
Kit de chamotte pour HKD 7 SK Tunnel		1	
Habillage hotte HKD 7 SK		1	
Clapet Moritz		1	
EOS easy AW (voir page371)		1	
Décor en verre EOS easy rond blanc		1	
Boîtier encastré		1	
Conduite contact de porte 2 m crt		1	
Conduite thermocouple 2 m crt		1	
Conduite bus 2 m crt		1	
Conduite de raccordement écran - unité de commande, 2 m crt		1	
Sonde de temperature avec doigt de gant		4	
Câble d'extension Sonde à eau 3 m crt		2	
Tubulure tuyau de fumée sortie côté/arrière ø 180 mm		1	
Tubulure tuyau de fumée ø 180 mm Côté		1	

### Options supplémentaires

Supplément EOS 8 <sup>1</sup>			1010,50
Sortie tuyau de fumée vers le haut ø 180 mm	W043140		0,00
Moteur de positionnement clapet avec isolation (10338 et 10329) <sup>2</sup> (EOS 6 nécessaire)			864,00
Kit de conversion/tige d'extension pour nettoyage à l'avant	11726		250,00
Kit de conversion/tige d'extension pour nettoyage latérale	W043135		240,50
Kit de conversion pour le nettoyage du dessus avec poignée encliquetable	BS05000-123		270,00
Double vitrage			396,00
Poignée de porte noire	02056-01		110,00
Charnière de porte à fermeture automatique	D030134		79,00

### Les variantes:

Variantes par la façade:			
Cadre galbé, noir		SET213681	16945,00
Cadre de montage, noir		SET213682	16910,50

<sup>1</sup>en comparaison de l'EAS: EOS unité de commande et d'affichage, boîtier à encastrer supplémentaire, câble de connection unité de commande et d'affichage 2 m, 4 x sonde à immersion avec doigt de gant avec 2 x câble de rallongement 3 m.

<sup>2</sup>possible uniquement en combinaison avec EOS.

## HKD 7 SK Tunnel avec raccordement direct incl. EAS



Données de planification

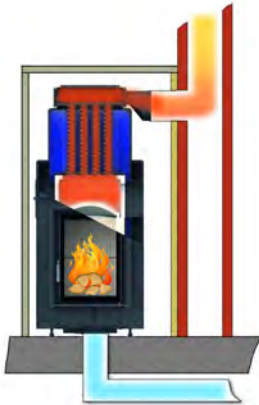

Fonctionnement chaudière avec connection directe

Composants du set	Art.-Nr.	Pce	Prix
<b>HKD 7 SK DF/DF porte battante vitre plate, Tunnel</b> vitrage simple pour EAS/EOS, avec mécanisme de nettoyage		1	
Cadre galbé ou cadre de montage		2	
Kit de chamotte pour HKD 7 SK Tunnel		1	
Habillage hotte HKD 7 SK		1	
EOS easy AW (voir page 371)		1	
Décor en verre EOS easy rond blanc		1	
Boîtier encastré		1	
Conduite contact de porte 2 m crt		1	
Conduite thermocouple 2 m crt		1	
Conduite bus 2 m crt		1	
Conduite de raccordement écran - unité de commande, 2 m crt		1	
Sonde de température avec doigt de gant		4	
Câble d'extension Sonde à eau 3 m crt		2	
Tubulure tuyau de fumée sortie côté/arrière ø 180 mm		1	

Options supplémentaires			
Supplément EOS 8 <sup>1</sup>			1010,50
Sortie tuyau de fumée vers le haut ø 180 mm	W043140		0,00
Kit de conversion/tige d'extension pour nettoyage à l'avant	11726		250,00
Kit de conversion/tige d'extension pour nettoyage latérale	W043135		240,50
Kit de conversion pour le nettoyage du dessus avec poignée encliquetable	BSO5000-123		270,00
Double vitrage			396,00
Poignée de porte noire	02056-01		110,00
Charnière de porte à fermeture automatique	D030134		79,00

### Les variantes:

Variantes par la façade:			
Cadre galbé, noir		SET213683	<b>16376,00</b>
Cadre de montage, noir		SET213684	<b>16341,00</b>

<sup>1</sup>en comparaison de l'EAS: EOS unité de commande et d'affichage, boîtier à encastrer supplémentaire, câble de connection unité de commande et d'affichage 2 m, 4 x sonde à immersion avec doigt de gant avec 2 x câble de rallongement 3 m.

plat

Tunnel

Porte additionnelle DHT

d'angle

Chaudière

Centrale de chauffage

Chauffage par poêle photovoltaïque



## Module chaudière Tunnel

Composants du set	Art.-Nr.	Pce	Prix
<b>Module chaudière</b> Sortie arrière		1	2418,50
<b>Options supplémentaires</b>			
Kit de transformation pour sortie en haut	W027082		181,00

### Combinaisons possibles:

BKH Tunnel (à partir de la page 36)

HKD 2.2 f Tunnel (à partir de la page 126)

HKD 2.2 r Tunnel (à partir de la page 129)

Données de planification



plat

Tunnel

Porte supplémentaire DHT

d'angle

Centrale de chauffage

Chauffage par poêle  
photovoltaïque



Données de planification

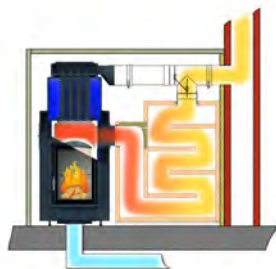
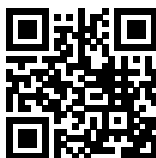

Fonctionnement accumulateur avec clapet Moritz (trappe basculante)

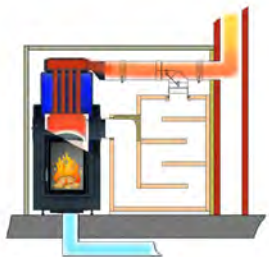

Fonctionnement chaudière avec clapet Moritz

## HKD 2.2 SK + EOS easy AW DHT M (fonctionnement avec clapet 'moritz')

Composants du set	Art.-Nr.	Pce	Prix
<b>HKD 2.2 SK DF porte battante vitre plate</b> , vitrage simple pour EAS/EOS, avec mécanisme de nettoyage DHT M		1	
Cadre galbé ou cadre de montage		1	
Kit de chamotte pour HKD 2.2 SK plat/arrondie		1	
Habillage hotte HKD 2.2 SK		1	
Clapet Moritz		1	
EOS easy AW (voir page371)		1	
Décor en verre EOS easy rond blanc		1	
Boîtier encastré		1	
Conduite contact de porte 2 m crt		1	
Conduite thermocouple 2 m crt		1	
Conduite bus 2 m crt		1	
Conduite de raccordement ecran - unité de commande, 2 m crt		1	
Sonde de temperature avec doigt de gant		4	
Câble d'extension Sonde à eau 3 m crt		2	
Tubulure tuyau de fumée sortie côté/arrière ø 180 mm		1	
Tubulure tuyau de fumée ø 180 mm Côté		1	

### Options supplémentaires

Supplément EOS 8 <sup>1</sup>			1010,50
Sortie tuyau de fumée vers le haut ø 180 mm	W043140		0,00
Moteur de positionnement clapet avec isolation (10338 et 10329) <sup>2</sup>			864,00
Double vitrage			198,00
Poignée pour la révision	02429		85,00
Poignée de porte noire	02056-01		110,00
Option du front avec porte HKD 2.2 vitre arrondie			Prix sur demande

### Les variantes:

Variantes par la façade:			
Cadre galbé, noir		SET213661	14707,00
Cadre galbé, acier inoxydable		SET213662	14834,00
Cadre de montage, noir		SET213663	14834,00
Cadre de montage, acier inoxyd.		SET213664	14959,00

<sup>1</sup>en comparaison de l'EAS: EOS unité de commande et d'affichage, boîtier à encastrer supplémentaire, câble de connection unité de commande et d'affichage 2 m, 4 x sonde à immersion avec doigt de gant avec 2 x câble de rallongement 3 m.

<sup>2</sup>possible uniquement en combinaison avec EOS.

## HKD 2.2 SK + EOS easy AW DHT M avec connection directe



Données de planification







Fonctionnement chaudière avec connection directe

Composants du set	Art.-Nr.	Pce	Prix
HKD 2.2 SK DF porte battante vitre plate, vitrage simple pour EAS/EOS DHT M		1	
Cadre galbé ou cadre de montage		1	
Kit de chamotte pour HKD 2.2 SK plat/arrondie		1	
Habillage hotte HKD 2.2 SK		1	
EOS easy AW (voir page371)		1	
Décor en verre EOS easy rond blanc		1	
Boîtier encastré		1	
Conduite contact de porte 2 m crt		1	
Conduite thermocouple 2 m crt		1	
Conduite bus 2 m crt		1	
Conduite de raccordement ecran - unité de commande, 2 m crt		1	
Sonde de temperature avec doigt de gant		4	
Câble d'extension Sonde à eau 3 m crt		2	
Tubulure tuyau de fumée sortie côté/arrière ø 180 mm		1	

Options supplémentaires			
Supplément EOS 8 <sup>1</sup>			1010,50
Sortie tuyau de fumée vers le haut ø 180 mm	W043140		0,00
Double vitrage			198,00
Poignée pour la révision	02429		85,00
Poignée de porte noire	02056-01		110,00
Option du front avec porte HKD 2.2 vitre arrondie			Prix sur demande

### Les variantes:

Variantes por la façade:			
Cadre galbé, noir		SET213665	14138,00
Cadre galbé, acier inoxydable		SET213666	14248,00
Cadre de montage, noir		SET213667	14264,50
Cadre de montage, acier inoxy. d.		SET213668	14390,00

<sup>1</sup>en comparaison de l'EAS: EOS unité de commande et d'affichage, boîtier à encastrer supplémentaire, câble de connection unité de commande et d'affichage 2 m, 4 x sonde à immersion avec doigt de gant avec 2 x câble de rallongement 3 m.

plat

Tunnel

Porte additionnelle DHT

d'angle

Chaudière

Centrale de chauffage

Chauffage par poêle photovoltaïque



Données de planification

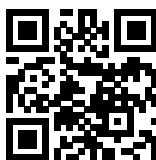

**Fonctionnement accumulateur avec clapet Moritz (trappe basculante)**



**Fonctionnement chaudière avec clapet Moritz**

## HKD 2.2 XL SK/h + EOS easy AW DHT M (fonctionnement avec clapet 'moritz')

Composants du set	Art.-Nr.	Pce	Prix
<b>HKD 2.2 XL SK/h DF porte battante vitre plate, vitrage simple pour EAS/EOS avec mécanisme de nettoyage DHT M</b>		1	
Cadre galbé ou cadre de montage		1	
Kit de chamotte pour HKD 2.2 XL SK /h plat/arrondie		1	
Habillage hotte HKD 2.2 XL SK /h		1	
Clapet Moritz		1	
EOS easy AW (voir page371)		1	
Décor en verre EOS easy rond blanc		1	
Boîtier encastré		1	
Conduite contact de porte 2 m crt		1	
Conduite thermocouple 2 m crt		1	
Conduite bus 2 m crt		1	
Conduite de raccordement ecran - unité de commande, 2 m crt		1	
Sonde de temperature avec doigt de gant		4	
Câble d'extension Sonde à eau 3 m crt		2	
Tubulure tuyau de fumée sortie côté/arrière ø 180 mm		1	
Tubulure tuyau de fumée ø 180 mm Côté		1	

### Options supplémentaires

Supplément EOS 8 <sup>1</sup>			1010,50
Rauchrohrabgang oben ø 180 mm	W043140		0,00
Moteur de positionnement clapet avec isolation (10338 et 10329)			864,00
Double vitrage			198,00
Poignée pour la révision	02429		85,00
Poignée de porte noire	02056-01		110,00
Option du front avec porte HKD 2.2 vitre arrondie			Prix sur demande

### Les variantes:

Variantes par la façade:			
Cadre galbé, noir		SET213669	15107,00
Cadre galbé, acier inoxydable		SET213670	15217,00
Cadre de montage, noir		SET213671	15233,50
Cadre de montage, acier inoxyd.		SET213672	15359,00

<sup>1</sup>en comparaison de l'EAS: EOS unité de commande et d'affichage, boîtier à encastrer supplémentaire, câble de connection unité de commande et d'affichage 2 m, 4 x sonde à immersion avec doigt de gant avec 2 x câble de rallongement 3 m.

<sup>2</sup>possible uniquement en combinaison avec EOS.

## HKD 2.2 XL SK/h + EOS easy AW DHT M avec connection directe



Données de planification



Fonctionnement chaudière avec connection directe

Composants du set	Art.-Nr.	Pce	Prix
HKD 2.2 XL SK/h DF porte battante vitre plate, vitrage simple pour EAS/EOS avec mécanisme de nettoyage DHT M		1	
Cadre galbé ou cadre de montage		1	
Kit de chamotte pour HKD 2.2 XL SK /h plat/arrondie		1	
Habillage hotte HKD 2.2 XL SK /h		1	
EOS easy AW (voir page371)		1	
Décor en verre EOS easy rond blanc		1	
Boîtier encastré		1	
Conduite contact de porte 2 m crt		1	
Conduite thermocouple 2 m crt		1	
Conduite bus 2 m crt		1	
Conduite de raccordement écran - unité de commande, 2 m crt		1	
Sonde de temperature avec doigt de gant		4	
Câble d'extension Sonde à eau 3 m crt		2	
Tubulure tuyau de fumée sortie côté/arrière ø 180 mm		1	

Options supplémentaires			
Supplément EOS 8 <sup>1</sup>			1010,50
Sortie tuyau de fumée vers le haut ø 180 mm	W043140		0,00
Double vitrage			198,00
Poignée pour la révision	02429		85,00
Poignée de porte noire	02056-01		110,00
Option du front avec porte HKD 2.2 vitre arrondie			Prix sur demande

### Les variantes:

Variantes par la façade:			
Cadre galbé, noir		SET213673	14537,50
Cadre galbé, acier inoxydable		SET213674	14648,00
Cadre de montage, noir		SET213675	14664,00
Cadre de montage, acier inoxyd.		SET213676	14789,50

<sup>1</sup>en comparaison de l'EAS: EOS unité de commande et d'affichage, boîtier à encastrer supplémentaire, câble de connection unité de commande et d'affichage 2 m, 4 x sonde à immersion avec doigt de gant avec 2 x câble de rallongement 3 m.

plat

Tunnel

Porte additionnelle DHT

d'angle

Chaudière

Centrale de chauffage

Chauffage par poêle photovoltaïque



Données de planification



Données de planification



## Foyer-chaudière d'angle 42-57-30 DTL S04.2

Composants du set	Art.-Nr.	Pce	Prix
<b>Foyer-chaudière d'angle 42-57-30 DTL GK S04.2</b> manchon de sortie ø 180 mm		1	
Cadre galbé ou cadre de montage		1	
Kit de chamotte clair pour chaudière à cheminée Angle 42-57-30 l/r		1	

Options supplémentaires			
EOS easy AW (voir page 371)			2234,50
EOS 8 (voir page 371)			3245,00
Vitrocéramique revêtue (GKB)			272,50

Les variantes:

Variantes par la façade:			
Cadre de montage, noir 50 mm		SET213463	7322,00
Cadre galbé		SET213464	7241,00

## Foyer-chaudière d'angle 42-57-30 DTR S04.2

Composants du set	Art.-Nr.	Pce	Prix
<b>Foyer-chaudière d'angle 42-57-30 DTR GK S04.2</b> manchon de sortie ø 180 mm		1	
Cadre galbé ou cadre de montage		1	
Kit de chamotte clair pour chaudière à cheminée Angle 42-57-30 l/r		1	

Options supplémentaires			
EOS easy AW (voir page 371)			2234,50
EOS 8 (voir page 371)			3245,00
Vitrocéramique revêtue (GKB)			272,50

Les variantes:

Variantes par la façade:			
Cadre de montage, noir 50 mm		SET213465	7322,00
Cadre galbé		SET213466	7241,00

## Foyer-chaudière d'angle 45-67-44 STL S04.2



Données de planification



Composants du set	Art.-Nr.	Pce	Prix
<b>Foyer-chaudière d'angle 45-67-44 STL GK S04.2</b>		1	
manchon de sortie ø 180 mm			
Cadre de montage		1	
Kit de chamotte clair pour chaudière à cheminée Angle 45/67/44 l/r		1	
Habillage ISO hotte		1	

Options supplémentaires			
EOS easy AW (voir page 371)			2234,50
EOS 8 (voir page 371)			3245,00
Vitrocéramique revêtue (GKB)			309,00
Jeu de contre-poids pour porte non auto-fermante	49097		58,00
Kit de conversion/tige d'extension pour nettoyage à l'avant	11726		250,00
Kit de conversion/tige d'extension pour nettoyage latérale	W043135		240,50
Kit de conversion pour le nettoyage du dessus avec poignée encliquetable	BSK2000-201		267,00

### Les variantes:

Variantes par la façade:			
Cadre de montage, noir 50 mm		SET213459	<b>10086,00</b>
Cadre de montage, noir, 70 mm		SET213460	<b>10258,00</b>

plat

Tunnel

Porte additionnelle DHT

d'angle

Chaudière

Centrale de chauffage

Chauffage par poêle photovoltaïque



Données de planification

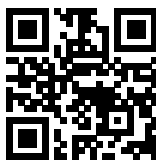

## Foyer-chaudière d'angle 45-67-44 STR S04.2

Composants du set	Art.-Nr.	Pce	Prix
<b>Foyer-chaudière d'angle 45-67-44 STR GK S04.2</b>		1	
manchon de sortie ø 180 mm			
Cadre de montage		1	
Kit de chamotte clair pour chaudière à cheminée Angle 45/67/44 l/r		1	
Habillage ISO hotte		1	

Options supplémentaires			
EOS easy AW (voir page 371)			2234,50
EOS 8 (voir page 371)			3245,00
Vitrocéramique revêtue (GKB)			309,00
Jeu de contre-poids pour porte non auto-fermante	49097		58,00
Kit de conversion/tige d'extension pour nettoyage à l'avant	11726		250,00
Kit de conversion/tige d'extension pour nettoyage latérale	W043135		240,50
Kit de conversion pour le nettoyage du dessus avec poignée encliquetable	BSK2000-201		267,00

## Les variantes:

Variantes par la façade:			
Cadre de montage, noir, 50 mm		SET213461	<b>10086,00</b>
Cadre de montage, noir, 70 mm		SET213462	<b>10258,00</b>



## module chaudière Formats d'angle

Composants du set	Art.-Nr.	Pce	Prix
<b>module chaudière</b> Sortie arrière		1	2418,50
<b>Options supplémentaires</b>			
Kit de transformation pour sortie en haut	W027082		181,00

### Combinaisons possibles:

BKH d'angle (à partir de la page 52)

Données de planification

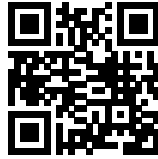

	Art.-Nr.	Informations	Désignation	Prix
Accessoires chaudières				
	00717.1	<input type="checkbox"/>	Unité de pompe poêle à accumulation	945,00
	00719.1	<input type="checkbox"/>	Commande de pompe incl. 2 pièces PT 1000	200,50
	902350	<input type="checkbox"/>	Soupape de sécurité 651 HN 1/2"	44,50

plat

Tunnel

Porte supplémentaire DHT

d'angle

Centrale de chauffage

Chauffage par poêle  
photovoltaïque

## BHZ - BRUNNER Centrale de chauffage



plat

Tunnel

Porte additionnelle DHT



d'angle

Chaudière

Centrale de chauffage

Chauffage par poêle  
photovoltaïque

## Centrale de chauffage 3.0

	Art.-Nr.	info	Désignation	Prix
<b>Centrale de chauffage BHZ 15-50 kW</b>				
<b>Systèmes hydrauliques partagées voir le manuel de Brunner pour les systèmes hydrauliques</b>				
<b>(<a href="https://www.brunner.de/9230">https://www.brunner.de/9230</a>)</b>				
		■	Module de base centrale de chauffage - Bloc hydraulique prêt à enficher, à associer aux circuits accumulateurs BRUNNER. Module de base composé: - Régulateur de système avec 5,7"-écran tactile VGA - Set tuyau de raccordement flexible vers le ballon tampon, avec isolation thermique	
	V009001-02		Module de base BHZ 3.0 avec écran tactile	6000,00
		■	Module de base centrale de chauffage - Bloc hydraulique prêt à enficher, à associer aux circuits accumulateurs BRUNNER. Module de base composé: - Régulateur de système sans 5,7"-écran tactile VGA - Set tuyau de raccordement flexible vers le ballon tampon, avec isolation thermique - Couvercle aveugle Centrale de chauffage	
	V009001-01		Module de base BHZ 3.0 <b>sans écran</b> tactile	4426,00
■ doit faire l'objet d'une commande ■ effectuer une sélection □ en option				

plat

Tunnel





Porte additionnelle DHT



d'angle

Chaudière

Centrale de chauffage

Chauffage par poêle photovoltaïque

	Art.-Nr.	info	Désignation	Prix
<b>Générateur de chaleur</b>				
<b>Module de combustible solide</b>				
	V009104	■	Circuit de poêle à accumulation - augmentation de retour motorisée - incl. mesurage de débit intégré	1220,50
<b>Tuyau de retour chaudière à combustibles solides / Tuyau collecteur Générateur de chaleur</b>				
	V009098	■	Tuyau de retour chaudière à combustibles solides ainsi que collecteur générateurs de chaleur *  sans mesurage de capacité  *par exemple: chaudière à mazout, à gaz, etcetera.	294,50
	V009008-02	■	Tuyau de retour chaudière à combustibles solides ainsi que collecteur générateurs de chaleur *  avec mesurage de capacité  - Raccordement du ballon tampon côté gauche du box hydraulique  - raccordement chaudière à mazout/gaz etc. à droite au box hydraulique  *par exemple: chaudière à mazout, à gaz, etcetera.	607,00
	V009008-01	■	Tuyau de retour chaudière à combustibles solides ainsi que collecteur générateurs de chaleur *  avec mesurage de capacité  - Raccordement du ballon tampon côté droite du box hydraulique  - raccordement chaudière à mazout/gaz etc. à gauche au box hydraulique  *par exemple: chaudière à mazout, à gaz, etcetera.	607,00
■ doit faire l'objet d'une commande ■ effectuer une sélection □ en option				



	Art.-Nr.	info	Désignation	Prix
<b>Générateur de chaleur</b>				
<b>Module solaire</b>				
	V009005	<input type="checkbox"/>	Module solaire avec séparation de systèmes - Sonde de capteur sur place - incl. mesurage de débit intégré -Pompe solaire primaire: Wilo Yonos Para ST 15/13 PWM 2, 130 -Pompe solaire secondaire Wilo Yonos Para 15/6 PWM 1, 130	2744,50
<b>Intégration du photovoltaïque</b>				
	V009340-02	<input type="checkbox"/>	Intégration du photovoltaïque BHZ 3.0 pour la production d'eau chaude et complément de chauffage y compris: - compteur d'énergie bidirectionnel jusqu'à 100 A (courant de raccordement domestique) - résistance électrique à visser 9 kW avec limiteur de sécurité thermique (STB) - kit de tuyau pour BHZ 3.0 - régulateur électronique de puissance <b>Pour être installé pour tous les BHZ 3.0 + ballon tampon 3.0.</b>	2345,00
	V009340-04	<input type="checkbox"/>	Intégration du photovoltaïque BHZ 3.0 pour la production d'eau chaude et complément de chauffage y compris - 2 compteurs d'énergie directionnels jusqu'à 150A intensité du raccordement domestique - Radiateur d'énergie à visser 9 kW avec STB - Raccordement PV en BHZ 3.0 - Régulateur électronique de puissance <b>Pour être installé pour tous les BHZ 3.0 + ballon tampon 3.0.</b>	3110,50
<b>Attention:</b> l'utilisation du module d'eau fraîche est nécessaire pour l'intégration du PV (pas possible avec le module de stockage d'eau chaude)				
	V009970	<input type="checkbox"/>	Conversion Si un circuit de chauffage est actif (mode hiver), l'énergie excédentaire de la zone ballon tampon supérieure est mise à disposition pour le chauffage. <b>Attention :</b> <b>Pour l'intégration photovoltaïque V009340-02 et V009340-04, pour le module de chauffage central électrique V009340-03, la réaffectation est déjà comprise.</b>	319,00



■ doit faire l'objet d'une commande ■ effectuer une sélection □ en option

	Art.-Nr.	info	Désignation	Prix
<b>Générateur de chaleur</b>				

<b>Electro- module pour centrale de chauffage</b>				
	V009340-03	<input type="checkbox"/>	Module chauffage central électrique BHZ 3.0 pour l'eau chaude et chauffage  incl. - résistance électrique à visser 9 kW avec limiteur de température de sécurité - tubes pour BHZ 3.0 - commutateur de puissance  <b>Pour être installé pour tous les BHZ 3.0 + ballon tampon 3.0.</b>	1596,00
Attention: la prémisses est la combinaison du module de chauffage électrique avec le module d'eau fraîche (pas possible avec le module de charge de stockage d'eau chaude)				

<b>Intégration pompe à chaleur</b>				
	V009390	<input type="checkbox"/>	Intégration de la pompe à chaleur air/eau Brunner BWP 3/13  uniquement pour la pompe à chaleur Brunner BWP	1635,00
	V009380-01	<input type="checkbox"/>	Einbindung Fremdwärmepumpe bis 20 kW	1341,50
<b>Note</b>				
- en cas d'utilisation de la connexion de la pompe à chaleur, l'intégration du module solaire V009005 n'est pas possible. - en cas d'utilisation de la connexion de la pompe à chaleur, seulement les ballons tampons 750 litres art.no. V009800 ou 1000 litres art.no. V009850 peuvent être utilisés. - La mise à niveau par l'intégration de la pompe à chaleur V009390 peut seulement être réalisée avec le BHZ 3.0., si les points ci-dessus sont donnés  <input checked="" type="checkbox"/> doit faire l'objet d'une commande <input checked="" type="checkbox"/> effectuer une sélection <input type="checkbox"/> en option				

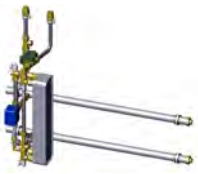
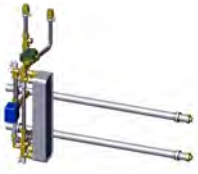
<b>Élément chauffant électrique</b>				
	900822	<input type="checkbox"/>	Résistance électrique à visser 9 kW avec limiteur de température de sécurité  Profondeur d'immersion: 810 mm Longueur, non chauffé: 100 mm Tête de vissage: G 1 1/2 " Degré de protection: IP 64 Positions de montage: horizontal et vertical en haut Connexion en étoile, adapté pour un fonctionnement continu  <b>Adapté pour le montage dans le ballon tampon stratifié 3.0 de Brunner et tous les ballon tampons standard</b>	476,00
	901106	<input type="checkbox"/>	Résistance électrique à visser 6 kW avec limiteur de température de sécurité  Profondeur d'immersion: 480 mm Longueur non chauffé: 100 mm Tête de vissage: G 1 1/2 " Degré de protection: IP 64 Positions de montage: horizontal et vertical en haut Connexion en étoile, adapté pour un fonctionnement continu  Adapté pour le montage dans tous les ballons tampons de Brunner et tous les ballons tampons disponibles dans le commerce.	473,00
<input checked="" type="checkbox"/> doit faire l'objet d'une commande <input checked="" type="checkbox"/> effectuer une sélection <input type="checkbox"/> en option				

	Art.-Nr.	info	Désignation	Prix
<b>Consommateur de chaleur</b>				
<b>Module d'eau fraîche</b>				
	V009490	<input checked="" type="checkbox"/>	<p>Module d'eau douce 40 l/min: Echangeur de chaleur à plaques en inox soudé au cuivre</p> <p>Module d'eau fraîche 40l/minute, pour la production d'eau chaude sanitaire rapide et hygiénique en continu. Convient pour l'intégration dans une maison collective.</p> <p>- incl. mesurage de débit intégré</p> <p>- Typ Wilo Para 15/8/130 PWM</p> <p>- incl. V009310 Isolation module d'eau fraîche BHZ</p> <p>- Esbe Vormischventil Typ: VTA 370</p>	3367,00
	V009530	<input checked="" type="checkbox"/>	<p>Module d'eau douce 40 l/min: Echangeur de chaleur à plaques en inox soudé au nickel</p> <p>Module d'eau fraîche 40l/minute, pour la production d'eau chaude sanitaire rapide et hygiénique en continu. Convient pour l'intégration dans une maison collective.</p> <p>- incl. mesurage de débit intégré</p> <p>- Typ Wilo Para 15/8/130 PWM</p> <p>- incl. V009310 Isolation module d'eau fraîche BHZ</p> <p>- Esbe Vormischventil Typ: VTA 370</p>	6680,00
	V009135	<input type="checkbox"/>	<p>Connexion de circulation incl. pompe en combinaison avec station d'eau douce</p> <p>Pompe de circulation type Wilo ZRS 15/4. (seulement possible en combinaison avec un module d'eau douce)</p>	300,00
<b>Module charge Eau chaude</b>				
	V005045	<input checked="" type="checkbox"/>	<p>Module charge Eau chaude</p> <p>Module charge Eau chaude pour la charge d'un accumulateur extérieur d'eau chaude. Convient à l'utilisation dans un logement pour une à deux familles.</p> <p><b>Attention :</b> il ne peut pas être utilisé si les points suivants sont inclus :</p> <ul style="list-style-type: none"> <li>- V009390 Intégration pompe à chaleur Brunner</li> <li>- V009380-01 Intégration pompe à chaleur étrangère</li> <li>- V009340-02 et V009340-04 Intégration photovoltaïque</li> <li>- V009970 Réaffectation</li> <li>- V009340-03 Module de chauffage central électrique</li> </ul>	820,00
<input checked="" type="checkbox"/> doit faire l'objet d'une commande <input checked="" type="checkbox"/> effectuer une sélection <input type="checkbox"/> en option				

plat

Tunnel



Porte additionnelle DHT



d'angle

Chaudière

Centrale de chauffage

Chauffage par poêle photovoltaïque

	Art.-Nr.	info	Désignation	Prix
<b>Consommateur de chaleur</b>				
<b>Module de circuit de chauffage 1</b>				
	V009102-01	<input checked="" type="checkbox"/>	Circuit de chauffage à mélangeur 1 avec mesurage de capacité  Module de circuit de chauffage avec Wilo Yonos Para 13/130 comme par ex. pour radiateurs NT, radiateurs, convecteurs, plancher chauffant ou chauffage mural avec mesurage du débit.	1220,50
	V005044	<input checked="" type="checkbox"/>	Circuit de chauffage à mélangeur 1 sans mesurage de capacité  Module de circuit de chauffage avec Wilo Yonos Para RS15/6 pour régulation d'un circuit de chauffage basée sur les températures extérieures comme par ex. Module de circuit de chauffage sans mesurage du débit.	1034,50

<b>Consommateur de chaleur</b>				
<b>Module de circuit de chauffage 2</b>				
	V009102-01	<input checked="" type="checkbox"/>	Circuit de chauffage à mélangeur 2 avec mesurage de capacité  Module de circuit de chauffage avec Wilo Yonos Para 13/130 comme par ex. pour radiateurs NT, radiateurs, convecteurs, plancher chauffant ou chauffage mural avec mesurage du débit.	1220,50
	V005044	<input checked="" type="checkbox"/>	Circuit de chauffage à mélangeur 2 sans mesurage de capacité  Module de circuit de chauffage avec Wilo Yonos Para RS15/6 pour régulation d'un circuit de chauffage basée sur les températures extérieures comme par ex. Module de circuit de chauffage sans mesurage du débit.	1034,50
<input checked="" type="checkbox"/> doit faire l'objet d'une commande <input checked="" type="checkbox"/> effectuer une sélection <input type="checkbox"/> en option				

	Art.-Nr.	info	Désignation	Prix
<b>Accessoires centrale de chauffage</b>				
	E006004-20	<input type="checkbox"/>	<p>Platine d'extension circuits de chauffage</p> <p>Dans un boîtier à encastrer. Pour la régulation basée sur les températures extérieures de 2 circuits de chauffage supplémentaires</p> <ul style="list-style-type: none"> <li>- 2 x sonde de contact Pt 1000 pour le départ du CC avec collier de serrage</li> </ul> <p>-incl. possibilité de raccordement de 2 mesurages de la quantité de chaleur en combinaison avec UK 100090-01</p> <p>Câble de raccordement pour données E013005-.. 3 fils nécessaire</p>	922,00
				
	Données de planification			
	UK100090	<input type="checkbox"/>	<p>Circuit de chauffage à mélangeur 1,2,3,4,5,6, DN 25 sans mesure de capacité</p> <p>Module pour circuit de chauffage avec Wilo Yonos Para 25/6, par ex. pour les éléments chauffants NT, radiateurs, convecteurs ou chauffages de surface comme les chauffages au mur ou au sol.</p>	928,00
	UK100090-01	<input type="checkbox"/>	<p>Circuit de chauffage à mélangeur 1,2,3,4,5,6 DN 25 avec mesure de capacité</p> <p>Module de circuit de chauffage avec mesure du débit, avec Wilo Yonos Para 25/6, comme par ex. pour radiateurs NT, radiateurs, convecteurs, plancher chauffant ou chauffage mural</p>	1301,50
	900197	<input type="checkbox"/>	<p>Poutre distributeur double, DN 25</p> <ul style="list-style-type: none"> <li>- Poutre distributeur avec support mural pour 2 x modules pour circuit de chauffage, ou bien pour 1 x module pour circuit de chauffage et 1 x module charge accumulateur d'eau chaude</li> <li>- Départ et retour séparés thermiquement, avec isolation thermique en EPP</li> </ul>	422,00
	900198	<input type="checkbox"/>	<p>Poutre distributeur triple, DN 25</p> <ul style="list-style-type: none"> <li>- Poutre distributeur avec support mural pour 3 x modules pour circuit de chauffage, ou bien pour 2 x modules pour circuit de chauffage et 1 x module charge chauffe-eau</li> <li>- Départ et retour séparés thermiquement, avec isolation thermique en EPP</li> </ul>	507,00
	900199	<input type="checkbox"/>	<p>Poutre distributeur quintuple, DN 25</p> <ul style="list-style-type: none"> <li>- Poutre distributeur avec support mural pour 5 x modules pour circuit de chauffage, ou bien pour 4 x modules pour circuit de chauffage et 1 x module charge chauffe-eau</li> <li>- Départ et retour séparés thermiquement, avec isolation thermique en EPP</li> </ul>	1290,50
	900288	<input type="checkbox"/>	<p>Inverseur de charge + coffret de batterie NV500/1000</p> <p>Permet de poursuivre le fonctionnement (alimentation électrique de secours) en cas de panne de secteur. Convient aux batteries auto ou solaires 12 Volts du commerce avec une capacité comprise entre 65 A et 125 A (Batterie non fournie).</p>	908,50
	SET211001	<input checked="" type="checkbox"/>	<p>Set d'enveloppe isolante</p> <p>composé de 2 tuyaux d'isolation</p>	49,00

■ doit faire l'objet d'une commande ■ effectuer une sélection □ en option

plat

Tunnel



Porte additionnelle DHT

d'angle

Chaudière

Centrale de chauffage

Chauffage par poêle photovoltaïque

	Art.-Nr.	info	Désignation	Prix
<b>Accessoires centrale de chauffage</b>				
		<input type="checkbox"/>	Boîtier encastré Caisson encastré pour montage de l'écran tactile supplémentaire	
	900001		Caisson encastré standard Dimensions L x l x p = 159 x 159 x 75 mm	15,50
	E004007-01		Boîtier encastré pour cloisons creuses Dimensions L x l x p = 165 x 165 x 72 mm	100,00
		<input type="checkbox"/>	Écran tactile conduite de raccordement Câble de raccordement universel (CAN-Bus) pour le transfert de données entre la chaudière bois et pellets, la centrale de chauffe BHZ et toutes les cartes-mères avec un écran tactile supplémentaire (5 fils).	
	E013001-2		Conduite de raccordement 2 m	28,00
	E013001-3		Conduite de raccordement 3 m	30,50
	E013001-4		Conduite de raccordement 4 m	34,00
	E013001-5		Conduite de raccordement 5 m	37,00
	E013001-7		Conduite de raccordement 7 m	45,00
	E013001-10		Conduite de raccordement 10 m	54,00
			Conduite de raccordement > 10 m à maxi 30 m par mètre linéaire.	sur demande
		<input type="checkbox"/>	Données conduite de raccordement Câble de raccordement universel (CAN-Bus) pour le transfert de données entre la chaudière bois et pellets, la centrale de chauffe BHZ et toutes les cartes-mères (3-fils)	
	E013005-1		Conduite de raccordement 0,7 m	21,50
	E013005-2		Conduite de raccordement 2 m	25,00
	E013005-3		Conduite de raccordement 3 m	28,00
	E013005-4		Conduite de raccordement 4 m	30,50
	E013005-5		Conduite de raccordement 5 m	35,00
	E013005-7		Conduite de raccordement 7 m	40,00
	E013005-10		Conduite de raccordement 10 m	51,50
			Conduite de raccordement > 10 m à maxi 30 m par mètre linéaire.	sur demande
■ doit faire l'objet d'une commande ■ effectuer une sélection □ en option				



	Art.-Nr.	info	Désignation	Prix
<b>Accessoires centrale de chauffage</b>				
		<input type="checkbox"/>	Câble d'extension sonde de température Câble d'extension blindé pour sonde de température type Pt 1000	
	E013013-01		Câble d'extension 3 m	42,00
	E013013-02		Câble d'extension 5 m	48,00
	E013013-03		Câble d'extension 10 m	69,50
	E013013-04		Câble d'extension 15 m	86,50
	10339	<input type="checkbox"/>	Sonde de température avec doigt de gant pour une utilisation variable par ex. comme sonde de chaudière pour chaudières à combustibles solides existantes sonde de température Pt 1000 avec doigt de gant DN 15 (1/2")	45,00
	900205	<input type="checkbox"/>	Sonde de température avec collier de serrage pour une utilisation variable par ex. comme sonde de chaudière pour chaudières à combustibles solides existantes sonde de température Pt 1000 avec collier de serrage comme sonde de contact	18,00
	V009181	<input type="checkbox"/>	Transition 22 anneau de serrage/ 1" AG	17,00
■ doit faire l'objet d'une commande ■ effectuer une sélection □ en option				

	Art.-Nr.	Informations	Désignation	Prix
--	----------	--------------	-------------	------

## L' accumulateur/ballon tampon stratifié

		☐	L'accumulateur/ballon tampon stratifié	
			L'accumulateur (ballon tampon) stratifié est optimisé pour l'utilisation de générateur de chaleur régénératif.	
			- Isolation thermique efficace en feutre isolant polyester de 100 mm (WLG 0,35) - Comprend 8 x robinets d'arrêt à boisseau - Possibilité de raccordement pour pompe à chaleur air/eau de Brunner BWP 3/13	
	V009800		L'accumulateur/ballon tampon stratifié 750 l	2610,50
	V009850		L'accumulateur/ballon tampon stratifié 1000 l	2862,00



## Accessoires L' accumulateur/ballon tampon stratifié

	900098		Purge d'air automatique en haut (adapté pour tous les ballons tampons stratifiés)	17,00
	V005363		Tuyau d'aération vertical pour ballon tampon stratifié 750l und 1000l	30,00

## L' accumulateur/ballon tampon stratifié



		☐	L'accumulateur/ballon tampon stratifié	
			L'accumulateur (ballon tampon) stratifié est optimisé pour l'utilisation de générateur de chaleur régénératif.	
			- Isolation thermique efficace en feutre isolant polyester de 100 mm (WLG 0,35) - Comprend 8 x robinets d'arrêt à boisseau	
	V006070		L'accumulateur/ballon tampon stratifié 1500 l	3551,50
	V008080		L'accumulateur/ballon tampon stratifié 2000 l	4330,00



## Accessoires L' accumulateur/ballon tampon stratifié



	900098		Purge d'air automatique en haut (adapté pour tous les ballons tampons stratifiés)	17,00
	V006068		Tuyau d'aération vertical pour ballon tampon stratifié 1500l	31,00
	V008074		Tuyau d'aération vertical pour ballon tampon stratifié 2000 l	33,00

	Art.-Nr.	Informations	Désignation	Prix
<b>Accumulateur/ballon tampon standard</b>				
		<input type="checkbox"/>	Accumulateur/ballon tampon standard Accumulateur standard (ballon tampon) permettant de doubler le volume de l'accumulateur.	
	V007023		Accumulateur/ballon tampon standard 750 l	1487,50
	V005071		Accumulateur/ballon tampon standard 1000 l	1905,00
	V006048		Accumulateur/ballon tampon standard 1500 l	2534,00
	V008050		Accumulateur/ballon tampon standard 2000 l	3009,00

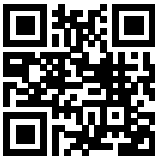
les circuits accumulateurs et l'accumulateur standard peuvent être reliés précisément ensemble hydrauliquement pour doubler le volume par le biais d'un jeu de tuyaux ondulés de raccordement (accessoires réservoir accumulateur) (combiner uniquement des circuits accumulateurs et un accumulateur standard de même taille).

<b>Accessoires réservoir accumulateur</b>				
		<input type="checkbox"/>	Kit tuyau ondulé de raccordement isolé pour un raccordement hydraulique sur mesure (volume doublé) des circuits accumulateurs avec un accumulateur standard. (combiner uniquement des circuits accumulateurs et un accumulateur standard de même taille)	
	900122K		Kit tuyau ondulé de raccordement isolé  composé de : - 8 x doubles mamelons avec joint plat - 4 x tuyaux ondulés, L=170 mm	302,00
	900123K		Kit tuyau ondulé de raccordement isolé  composé de : - 8 x doubles mamelons avec joint plat - 4 x tuyaux ondulés, L=450 mm	339,00
	SET211000	<input checked="" type="checkbox"/>	SET isolation robinets à boisseau sphérique  composé de  4 x isolation robinet à boisseau sphérique DN 32 avec col allonge pour robinet à boisseau sphérique 4 x isolation robinet à boisseau sphérique DN 25 avec col allonge pour robinet à boisseau sphérique	233,00
<input checked="" type="checkbox"/> doit faire l'objet d'une commande <input checked="" type="checkbox"/> effectuer une sélection <input type="checkbox"/> en option				

	Art.-Nr.	Informations	Désignation	Prix
<b>Installation autonome platine d'extension base</b>				
<b>Systèmes hydrauliques partagés voir le manuel de Brunner pour les systèmes hydrauliques</b>				
<b>(<a href="https://www.brunner.de/9230">https://www.brunner.de/9230</a>)</b>				
	E006004-10  Données de planification	<input checked="" type="checkbox"/>	<p>Platine d'extension base</p> <p>Dans boîtier apparent. Permet la régulation en fonction de la température extérieure de 2 circuits de chauffage mélangés, charge Accumulateur Eau chaude, y compris la sonde de température nécessaire. (Conduite de raccordement données vers la chaudière, 3 fils, nécessaire).</p> <ul style="list-style-type: none"> <li>- 3 x sondes de contact Pt 1000 et douille plongeante DN 15 (1/2")</li> <li>- 2 x sondes de contact Pt 1000 pour départ Circuit de chauffage avec sangle de serrage</li> <li>- 1 x sonde de contact pour Accumulateur Eau chaude Pt 1000 et douille plongeante DN 15 (1/2")</li> <li>- 1 x capteur extérieur Pt 1000</li> </ul> <p>Condition préalable pour cette version : la chaudière fonctionne avec EOS 6</p>	1118,50
<b>Composants hydrauliques</b>				
	UK100090	<input type="checkbox"/>	<p>circuit de chauffage mixte 1-6, DN 25</p> <p>Module pour circuit de chauffage avec Wilo Yonos Para 25/6, par ex. pour les éléments chauffants NT, radiateurs, convecteurs ou chauffages de surface comme les chauffages au mur ou au sol.</p>	928,00
	UK100100	<input type="checkbox"/>	<p>Module externe charge Accumulateur Eau chaude, DN</p> <p>Module externe charge Accumulateur Eau chaude avec Wilo Yonos Para 25/6 pour la charge d'un nouvel accumulateur Eau chaude ou pour un accumulateur déjà existant, en cas de besoin élevé d'eau sanitaire</p>	632,50
<input checked="" type="checkbox"/> doit faire l'objet d'une commande <input checked="" type="checkbox"/> effectuer une sélection <input type="checkbox"/> en option				

	Art.-Nr.	Informations	Désignation	Prix
Accessoires installations autonomes				
	900197	<input type="checkbox"/>	Poutre distributeur double, DN 25 - Poutre distributeur avec support mural pour 2 x modules pour circuit de chauffage, ou bien pour 1 x modules pour circuit de chauffage et 1 x module charge chauffe-eau - Départ et retour séparés thermiquement, avec isolation thermique en EPP	422,00
	900198	<input type="checkbox"/>	Poutre distributeur triple, DN 25 - Poutre distributeur avec support mural pour 3 x modules pour circuit de chauffage, ou bien pour 2 x modules pour circuit de chauffage et 1 x module charge chauffe-eau - Départ et retour séparés thermiquement, avec isolation thermique en EPP	507,00
	900199	<input type="checkbox"/>	Poutre distributeur quintuple, DN 25 - Poutre distributeur avec support mural pour 5 x modules pour circuit de chauffage, ou bien pour 4 x modules pour circuit de chauffage et 1 x module charge chauffe-eau - Départ et retour séparés thermiquement, avec isolation thermique en EPP	1290,50
	00717.1	<input type="checkbox"/>	Unité de pompe poêle à accumulation	945,00
■ doit faire l'objet d'une commande ■ effectuer une sélection □ en option				

Accumulateur/ballon tampon standard

de la  
page  
297

plat

Tunnel

Porte additionnelle DHT

d'angle



Chaudière

Centrale de chauffage

Chauffage par poêle  
photovoltaïque

	Art.-Nr.	Informations	Désignation	Prix
<b>Installation autonome platine d'extension pour circuits de chauffage</b>				
	E006004-20  Données de planification	<input type="checkbox"/>	Platine d'extension circuits de chauffage  Dans un boîtier à encastrer. Pour la régulation basée sur les températures extérieures de 2 circuits de chauffage supplémentaires - 2 x sonde de contact Pt 1000 pour le départ du CC avec collier de serrage  - incl. possibilité de raccordement de 2 mesurages de la quantité de chaleur en combinaison avec UK 100090-01  - Câble de raccordement pour données E013005-.. 3 fils nécessaire  Condition préalable pour cette version : la chaudière fonctionne avec EOS 6, Platine d'extension base	922,00
<b>Composants hydrauliques</b>				
	UK100090	<input type="checkbox"/>	circuit de chauffage mixte 1-6, DN 25  Module pour circuit de chauffage avec Wilo Yonos Para 25/6, par ex. pour les éléments chauffants NT, radiateurs, convecteurs ou chauffages de surface comme les chauffages au mur ou au sol.	928,00
	UK100090-01	<input type="checkbox"/>	Circuit de chauffage à mélangeur 3,4,5,6 DN 25 avec mesurage de capacité  Module de circuit de chauffage avec mesurage du débit, avec Wilo Yonos Para 25/6, comme par ex. pour radiateurs NT, radiateurs, convecteurs, plancher chauffant ou chauffage mural	1301,50
<b>Accessoires installations autonomes</b>				
	900197	<input type="checkbox"/>	Poutre distributeur double, DN 25  - Poutre distributeur avec support mural pour 2 x modules pour circuit de chauffage, ou bien pour 1 x modules pour circuit de chauffage et 1 x module charge chauffe-eau - Départ et retour séparés thermiquement, avec isolation thermique en EPP	422,00
	900198	<input type="checkbox"/>	Poutre distributeur triple, DN 25  - Poutre distributeur avec support mural pour 3 x modules pour circuit de chauffage, ou bien pour 2 x modules pour circuit de chauffage et 1 x module charge chauffe-eau - Départ et retour séparés thermiquement, avec isolation thermique en EPP	507,00
	900199	<input type="checkbox"/>	Poutre distributeur quintuple, DN 25  - Poutre distributeur avec support mural pour 5 x modules pour circuit de chauffage, ou bien pour 4 x modules pour circuit de chauffage et 1 x module charge chauffe-eau - Départ et retour séparés thermiquement, avec isolation thermique en EPP	1290,50
■ doit faire l'objet d'une commande ■ effectuer une sélection □ en option				

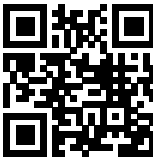
plat	Tunnel	Porte supplémentaire DHT	d'angle	Centrale de chauffage	Chauffage par poêle photovoltaïque
------	--------	--------------------------	---------	-----------------------	------------------------------------

	Art.-Nr.	Informations	Désignation	Prix
<b>Installation autonome platine d'expansion puissance pour le generateur de chaleur</b>				
	E006004-40	<input type="checkbox"/>	<b>Platine d'extension puissance</b>  Dans un boîtier à encastrer. Pour le mesurage de la capacité calorifique et établissement du bilan d'un chauffage complémentaire raccordé comme par ex. chauffage à mazout, chaudière gaz ou pompe à chaleur.  - Câble de raccordement pour données E013005-.. 3 fils nécessaire  Condition préalable pour cette version : la chaudière fonctionne avec EOS 6, Platine d'extension base  Si seulement la capacité de la chaudière doit être déterminée la platine d'extension puissance peut être connecté directement à l'EOS sans la platine d'extension base (EWP Basis).	903,50
	  Données de planification			
<b>Composants hydrauliques</b>				
		<input type="checkbox"/>	<b>Kit de rendement</b>  pour la mesure de quantité de chaleur en association avec la carte d'extension Mesure de puissance Poêle en faïence	
	900202		<b>Kit de rendement jusqu'à 15 kW</b>  composé de: - Débitmètre DN DN 15 - 2 x sondes de contact avec sangle de serrage	225,50
	900203		<b>Kit de rendement 30-50 kW</b>  composé de : - Débitmètre DN 20 - 2 x sondes de contact avec sangle de serrage	248,00
<input checked="" type="checkbox"/> doit faire l'objet d'une commande <input checked="" type="checkbox"/> effectuer une sélection <input type="checkbox"/> en option				

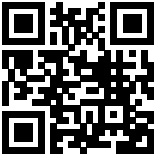
	Art.-Nr.	Informations	Désignation	Prix
<b>Platine d'extension pour mesure de la puissance d'un poêle à accumulation</b>				
	E006004-70  Données de planification	<input type="checkbox"/>	Platine d'extension pour mesure de la puissance d'un poêle à accumulation  - Boîtier apparent - 2 x sondes de contact Pt 1000 - Kit d'extension Mesure de puissance, avec capteur Huba 5,0-85 l/min  - mesurage du rendement et comptabilisation d'un générateur - consommateur de chaleur supplémentaire relié possible  Attention : se combine uniquement avec l'unité de pompe BRUNNER pour poêle en faïence (Réf. Art. 00717.1).  Câble de raccordement pour données E013005-... 3 fils nécessaire  Condition préalable pour cette version : la chaudière fonctionne avec EOS 6, Platine d'extension base  Si seulement la capacité de la chaudière doit être déterminée la platine d'extension puissance peut être connecté directement à l'EOS sans la platine d'extension base (EWP Basis).	1270,00
<input checked="" type="checkbox"/> doit faire l'objet d'une commande <input checked="" type="checkbox"/> effectuer une sélection <input type="checkbox"/> en option				

Unité de pompe poêle à accumulation

de la  
page  
298

plat

Tunnel

Porte additionnelle DHT



d'angle

Chaudière

Centrale de chauffage

Chauffage par poêle photovoltaïque

	Art.-Nr.	Informations	Désignation	Prix
<b>Installation autonome platine d'extension mazout/gaz/solaire</b>				
	E006004-30  Données de planification	<input type="checkbox"/>	Platine d'extension mazout/gaz/solaire  Dans un boîtier à encastrer. Pour le raccordement d'une installation solaire thermique avec séparation de systèmes, ainsi qu'une fonction de commutation (par ex. vanne de zone) entre chargement d'un ballon d'eau chaude ou chargement d'un ballon tampon avec spirale solaire. Commande d'une vanne de commutation (par ex. vanne de zone) pour le raccordement d'une chaudière à mazout ou à gaz. (câble de raccordement, données entre les différents cartes d'extension, 3-fils, nécessaire) - 1 pièce sonde de température ballon d'eau chaude PT 1000 avec fourreau DN 15 (1/2") - 1 pièce sonde de chaudière ballon d'eau chaude PT 1000 avec fourreau DN 15 (1/2") - 1 pièce sonde de collecteur PT 1000 avec fourreau DN 15 (1/2")  Câble de raccordement pour données E013005-.. 3 fils nécessaire  Condition préalable pour cette version : la chaudière fonctionne avec EOS 6, Platine d'extension base	1046,00
<input checked="" type="checkbox"/> doit faire l'objet d'une commande <input checked="" type="checkbox"/> effectuer une sélection <input type="checkbox"/> en option				

	Art.-Nr.	Informations	Désignation	Prix
<b>Accessoires installations autonomes</b>				
		<input type="checkbox"/>	Données conduite de raccordement Conduite de raccordement universelle (Bus CAN) pour échange de données entre la chaudière, la centrale BHZ et toutes les cartes d'extension..	
	E013005-1		Conduite de raccordement 0,7 m	21,50
	E013005-2		Conduite de raccordement 2 m	25,00
	E013005-3		Conduite de raccordement 3 m	28,00
	E013005-4		Conduite de raccordement 4 m	30,50
	E013005-5		Conduite de raccordement 5 m	35,00
	E013005-7		Conduite de raccordement 7 m	40,00
	E013005-10		Conduite de raccordement 10 m	51,50
			Conduite de raccordement > 10 m à maxi 200 m par mètre linéaire.	
		<input type="checkbox"/>	Câble d'extension sonde de température Câble d'extension blindé pour sonde de température type Pt 1000	
	E013013-01		Câble d'extension 3 m	42,00
	E013013-02		Câble d'extension 5 m	48,00
	E013013-03		Câble d'extension 10 m	69,50
	E013013-04		Câble d'extension 15 m	86,50

# Chauffage par poêle photovoltaïque

plat

Tunnel

Porte additionnelle DHT

d'angle

Centrale de chauffage

Chauffage par poêle photovoltaïque

8.01 BCU, EOS, BSH 6m, 2 HK, PV, WE

**BRUNNER**  
heizen auf bayerisch.

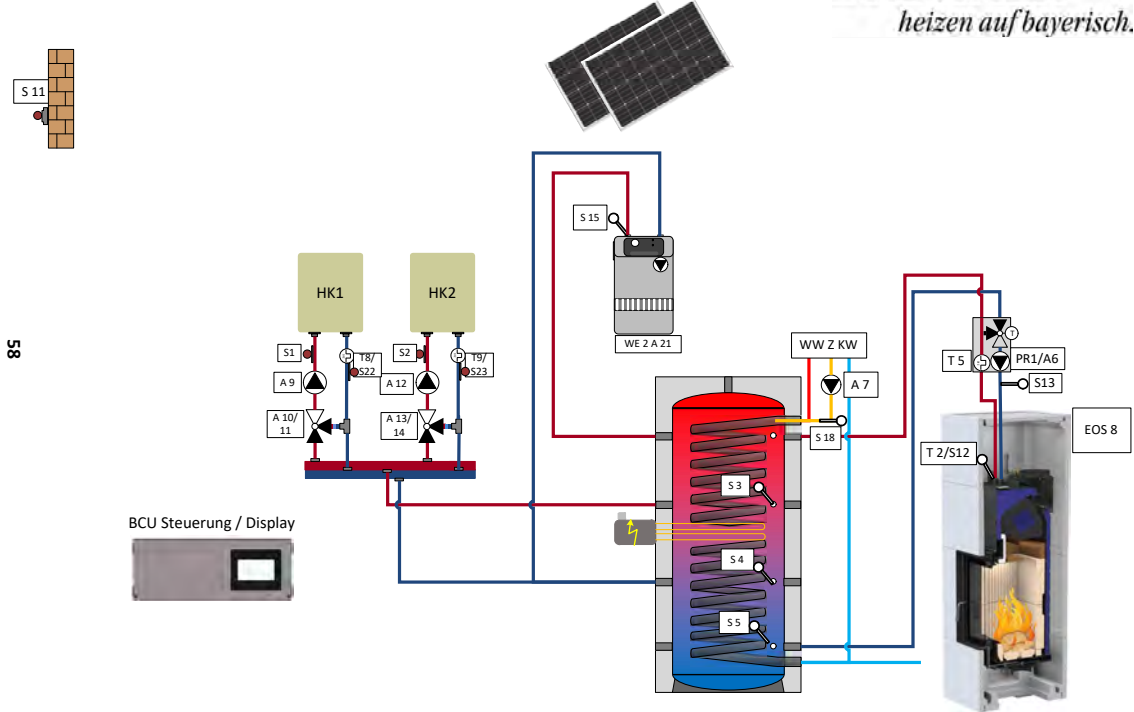





Normen, Sicherheits- und örtliche Vorschriften beachten!

Art.-Nr.	Informations	Désignation	Prix
<b>Chauffage par poêle photovoltaïque</b>			
<b>Exigence de base pour ces ensembles : utilisation de l'EOS-8 avec un dispositif de chaudière</b>			
<b>Composants du set</b>			
Réservoir hygiénique BHS 750 / 1000 litres			
Isolation du fond vers le réservoir hygiénique			
BCU Brunner Control Unité 3.0 (sans écran)			
Pack d'accessoire accumulateur BCU			
Circuit de chauffage à mélangeur 1,2,3,4,5,6 DN 25 avec mesurage de capacité			
Unité de pompe poêle à accumulation			
Contrôleur électronique de puissance			
2 Richtungs-Energiezähler bis 100 A Intensité du courant domestique			
Radiateur électrique à visser 9 kW			
SET213453	<input checked="" type="checkbox"/>	Chauffage par poêle photovoltaïque (standard) 750	9194,50
SET213454	<input checked="" type="checkbox"/>	Chauffage par poêle photovoltaïque (standard) 1000	9578,50
<b>Accessoires</b>			
902744	<input type="checkbox"/>	Compteur d'énergie bidirectionnel jusqu'à 150 A Intensité du courant domestique	948,50

### Accessoires Chauffage par poêle photovoltaïque

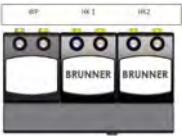
<b>Ensembles de capteurs</b>			
903133	<input type="checkbox"/>	Mesure de la puissance du circuit du poêle BWT	370,00
01241	<input type="checkbox"/>	sonde de température PT 1000 - câble de 2,5 m pour le chauffage supplémentaire	24,00
<b>Circulation</b>			
902479	<input type="checkbox"/>	Zirkulationsanschluss (Lance de circulation)	305,00
<b>Pompe à circulation en site</b>			
<b>Écran de commande supplémentaire pour le BCU</b>			
E004070	<input type="checkbox"/>	Ecran tactile de commande 3.0 blanc	1559,00
E004072	<input type="checkbox"/>	Ecran tactile de commande 3.0 noir	1559,00
		Écran tactile conduite de raccordement	
		Câble de raccordement universel (CAN-Bus) pour le transfert de données entre la chaudière bois et pellets, la centrale de chauffe BHZ et toutes les cartes-mères avec un écran tactile supplémentaire (5 fils).	
	E013001-2	Conduite de raccordement 2 m	28,00
	E013001-3	Conduite de raccordement 3 m	30,50
	E013001-4	Conduite de raccordement 4 m	34,00
	E013001-5	Conduite de raccordement 5 m	37,00
	E013001-7	Conduite de raccordement 7 m	45,00
	E013001-10	Conduite de raccordement 10 m	54,00

Barre de distribution				
 <p>Domaines d'application barres de distribution</p>	900197	<input checked="" type="checkbox"/>	Poutre distributeur double, DN 25  1 groupe de circuits de chauffage 1 groupe de pompes à chaleur pour équipement ultérieur	422,00
	  <p>Legend: BR: Brunnensystem MS: Modulare C-Gruppe ME: Modulare Z-Gruppe</p>	900198	<input checked="" type="checkbox"/>	Poutre distributeur triple, DN 25  2 pièces groupe de circuits de chauffage 1 groupe de pompes à chaleur pour équipement ultérieur
Groupe de circuits de chauffage				
	UK100090-01	<input type="checkbox"/>	Circuit de chauffage à mélangeur 1,2,3,4,5,6, DN 25 avec mesurage de capacité  Module de circuit de chauffage avec mesurage du débit, avec Wilo Yonos Para 25/6, comme par ex. pour radiateurs NT, radiateurs, convecteurs, plancher chauffant ou chauffage mural	1301,50
BRUNNER - Energy Management				
	E004076-01	<input type="checkbox"/>	Manager d'énergie - BRUNNER / BCU- kit de mise à jour	672,50

doit faire l'objet d'une commande  effectuer une sélection  en option

plat

Tunnel

Porte supplémentaire DHT

d'angle

Centrale de chauffage

Chauffage par poêle  
photovoltaïque



Données de planification



## Iron Dog 01

	Art.-Nr.	Pce	Prix
Iron Dog 01	50000		2927,50

	Art.-Nr.	Pce	Prix
Plaque de protection thermique (paroi arrière) pour Iron Dog 01	50130		143,50



Caisson de raccordement d'air	Art.-Nr.	Pce	Prix
Caisson de raccordement d'air	K006110		227,50



Tuyau flexible en aluminium	Art.-Nr.	Pce	Prix
Tuyau flexible en aluminium	N003054		60,00

## Iron Dog 02

	Art.-Nr.	Pce	Prix
Iron Dog 02	K007088		3064,00



Données de planification



	Art.-Nr.	Pce	Prix
Plaque de protection thermique (paroi arrière) pour Iron Dog 02	K007090		147,00



Caisson de raccordement d'air	Art.-Nr.	Pce	Prix
Caisson de raccordement d'air	K007101		246,00



Tuyau flexible en aluminium	Art.-Nr.	Pce	Prix
Tuyau flexible en aluminium	N003054		60,00



## Iron Dog 04

	Art.-Nr.	Pce	Prix
Iron Dog 04	50030		4392,00



Données de planification



	Art.-Nr.	Pce	Prix
Caisson de raccordement d'air			
Caisson de raccordement d'air	K009160		293,50



	Art.-Nr.	Pce	Prix
Tuyau flexible en aluminium			
Tuyau flexible en aluminium	N003054		60,00



Données de planification



## Iron Dog 06 avec fonction de grill

	Art.-Nr.	Pce	Prix
Iron Dog 06	K011001		8291,00

Accessoires	Art.-Nr.	Pce	Prix
Plaque de four	K011152		180,50
Grille à grillades (1 pièce incluse dans le contenu de livraison de l'Iron Dog 06)	K011037		243,00



Caisson de raccordement d'air	Art.-Nr.	Pce	Prix
Caisson de raccordement d'air	K011155		246,00



Tuyau flexible en aluminium	Prix	Pce	Prix
Tuyau flexible en aluminium	N003054		60,00



Données de planification



## Iron Dog 07

	Art.-Nr.	Pce	Prix
Iron Dog 07 Porte de foyer côté droite	K012001-03		4859,50
Iron Dog 07 Porte de foyer côté gauche	K012001-04		4859,50



	Art.-Nr.	Pce	Prix
Tuyau flexible en aluminium			
Tuyau flexible en aluminium	N003054		60,00



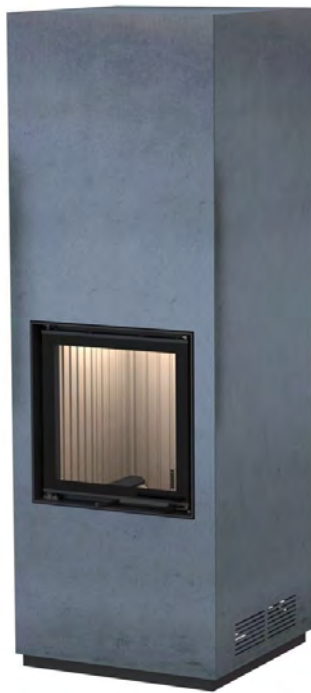

Données de planification



## BKO plat 42-42 DT avec hotte à air chaud superposée

Composants du set	Art.-Nr.	Pce	Prix
<b>BKH 5.0 Flach 42-42 DT GK FR</b>		1	
Revêtement chamb. combust. en chamotte (FR)		1	
SET d'anneaux d'échangeur de chaleur en fonte		1	
Revêtement en acier brut BKO 42-42		1	
Manchon de raccordement excentrique ø 150 mm		1	

Options supplémentaires			
Coude à 90°- clapet d'étranglement et nettoyage ø 150 mm	S002217		245,00
Mécanisme de gestion pour clapet d'étranglement	S002114		192,00
EOS easy A (voir page 371)			1916,50
Vitrocéramique revêtue (GKB)			89,00
Revêtement chamb. combust. en fonte (FR/Guss)			432,00
Module catalyseur BKH 5.0	HK000210		1109,00
Boîte de raccordement prise d'air ø 125 mm inclus dans vers. EAS	HK000135		127,00

### Les variantes:



Variantes par la façade			
WTR anneaux d'échangeur de chaleur		SET213522	8633,50



Données de planification



## BKO plat 42-42 DT avec accumulateur superposé

Composants du set	Art.-Nr.	Pce	Prix
<b>BKH 5.0 Flach 42-42 DT GK FR</b>		1	
Revêtement chamb. combust. en chamotte (FR)		1	
Accumulateur modulaire superposé		2	
Couvercle en fonte MAS ø 150 mm horizontal / vertical		1	
Anneau intermédiaire pour masse accumulatrice superposée		1	
Revêtement en acier brut BKO 42-42		1	

Options supplémentaires			
EOS easy A (voir page371)			1916,50
Vitrocéramique revêtue (GKB)			89,00
Revêtement chamb. combust. en fonte (FR/Guss)			432,00
Module catalyseur BKH 5.0	HK000210		1109,00
Boîte de raccordement prise d'air ø 125 mm inclus dans vers. EAS	HK000135		127,00

### Les variantes:



Variantes por la façade			
MAS module accumulateur superposé		SET213523	9171,00

## BKO d'angle 42-42-42 DT avec hotte à air chaud superposée

### Sortie de fumée côté gauche / haut



Sortie de fumée côté gauche / haut



Données de planification



Composants du set	Art.-Nr.	Pce	Prix
<b>BKH d'angle 42-42-42 DT GK FR</b>		1	
Revêtement chamb. combust. en chamotte (FR)		1	
SET d'anneaux d'échangeur de chaleur en fonte		1	
Revêtement en acier brut BKO 42-42-42 Sortie de fumée côté gauche / haut		1	
Manchon de raccordement excentrique ø 150 mm		1	

Options supplémentaires			
Coude à 90°- clapet d'étranglement et nettoyage ø 150 mm	S002217		245,00
Mécanisme de gestion pour clapet d'étranglement	S002114		192,00
EOS easy A (voir page371)			1796,50
Vitrocéramique revêtue (GKB)			271,00
Revêtement chamb. combust. en fonte (FR/Guss)			278,50
Module catalyseur BKH 5.0	HK000210		1109,00

Les variantes:



Variantes par la façade			
WTR anneaux d'échangeur de chaleur		SET213593	10430,00

## BKO d'angle 42-42-42 DT avec accumulateur superposé

### Sortie de fumée côté gauche / haut



Sortie de fumée côté gauche / haut



Données de planification



Composants du set	Art.-Nr.	Pce	Prix
<b>BKH d'angle 42-42-42 DT GK FR</b>		1	
Revêtement chamb. combust. en chamotte (FR)		1	
Accumulateur modulaire superposé		2	
Couvercle en fonte MAS ø 150 mm horizontal / vertical		1	
Anneau intermédiaire pour masse accumulatrice superposée		1	
Revêtement en acier brut BKO 42-42-42 Sortie de fumée côté gauche / haut		1	

Options supplémentaires			
EOS easy A (voir page371)			1796,50
Vitrocéramique revêtue (GKB)			271,00
Revêtement chamb. combust. en fonte (FR/Guss)			278,50
Module catalyseur BKH 5.0	HK000210		1109,00

### Les variantes:



Variantes par la façade			
MAS module accumulateur superposé		SET213595	10967,50

## BKO d'angle 42-42-42 DT avec hotte à air chaud superposée

### Sortie latérale gauche / haute



Composants du set	Art.-Nr.	Pce	Prix
<b>BKH d'angle 42-42-42 DT GK FR</b>		1	
Revêtement chamb. combust. en chamotte (FR)		1	
SET d'anneaux d'échangeur de chaleur en fonte		1	
Revêtement en acier brut BKO 42-42-42 Sortie latérale gauche / haute		1	
Manchon de raccordement excentrique ø 150 mm		1	

Options supplémentaires			
Coude à 90°- clapet d'étranglement et nettoyage ø 150 mm	S002217		245,00
Mécanisme de gestion pour clapet d'étranglement	S002114		192,00
EOS easy A (voir page371)			1796,50
Vitrocéramique revêtue (GKB)			271,00
Revêtement chamb. combust. en fonte (FR/Guss)			278,50
Module catalyseur BKH 5.0	HK000210		1109,00



Sortie latérale gauche / haute



Données de planification



Les variantes:



Variantes par la façade			
WTR anneaux d'échangeur de chaleur		SET213592	<b>10430,00</b>

## BKH d'angle 42-42-42 DT avec accumulateur superposé

### Sortie latérale gauche / haute



Sortie latérale gauche / haute



Données de planification



Composants du set	Art.-Nr.	Pce	Prix
<b>BKH d'angle 42-42-42 DT GK FR</b>		1	
Revêtement chamb. combust. en chamotte (FR)		1	
Accumulateur modulaire superposé		2	
Couvercle en fonte MAS ø 150 mm horizontal / vertical		1	
Anneau intermédiaire pour masse accumulatrice superposée		1	
Revêtement en acier brut BKO 42-42-42 Sortie latérale gauche / haute		1	

Options supplémentaires			
EOS easy A (voir page371)			1796,50
Vitrocéramique revêtue (GKB)			271,00
Revêtement chamb. combust. en fonte (FR/Guss)			278,50
Module catalyseur BKH 5.0	HK000210		1109,00



### Les variantes:

Variantes par la façade			
MAS module accumulateur superposé		SET213594	<b>10967,50</b>

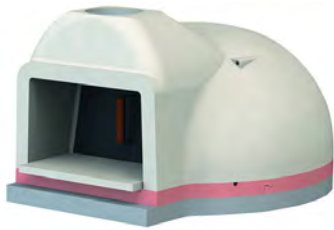

Feuier-Iglu

## Four Feuier-Iglu

Désignation article	Art.-Nr.	Prix
Four à pain 950 avec porte isolée	Q010048	2928,00
Portes en fonte 2- battants avec pièce de raccordement	Q010047	732,50
Thermomètre à cadran 50 - 500 °C	900118	75,00
Clapet de fermeture ø 180 mm avec poignée encastrée	900121	424,00



Portes en fonte 2 battants



Thermomètre à cadran



Clapet de fermeture ø 180 mm avec poignée encastrée



Four Grannus

Données de planification



Capot de couverture  
Grannus pour l'extérieur



Pièce/table d'appoint  
avec palier support

## Four Grannus

Désignation article	Art.-Nr.	Prix
Four Grannus Composé de: - revêtement en béton chauffant Grannus - four Iglu - porte palière - 2 x thermomètre à cadran	Q010079	5775,00
Capot de couverture Grannus pour l'extérieur	Q010072	1341,00
Palier de support Grannus (ensemble composé de 2 pièces galvanisées)	Q010102	657,50
Pièce/table d'appoint (sans plaque de couverture)	Q010110	1616,50
Palier de support pour pièce d'appoint	Q010104	276,00



## Gril pour foyer 24/30

Les variantes

Variante	Art.-Nr.	Pce	Prix
Gril 24/30, pour petits inserts et HKD 2.2	N006092		233,50



## Gril pour foyer 42/30

Les variantes

Variante	Art.-Nr.	Pce	Prix
Gril pour cheminée 42/30, pour inserts plus grands	N006090		289,00



# MAS

HKD



## Module accumulateur superposé MAS- kit 360 vertical

Composants du set	Art.-Nr.	Pce	Prix
MAS 360 Brique accumulatrice		6	
Couvercle sortie verticale MAS 360		1	

### Options supplémentaires

Prix en moins pour manchon en fonte pour l'utilisation de MAS (pour les appareils mentionnés ci-dessous)	D003362		-74,00
MAS 360 brique accumulatrice avec percée pour sonde thermique (pour les appareils EAS/EOS 1 pièce est nécessaire)	10047		306,00
Brosse de nettoyage MAS 110 mm	902248		47,00

### Les variantes:

MAS 360 convient aux:			
HKD 2.2 plat court HKD 2.2 arrondie court HKD 2.6 court	SET211441		<b>1348,00</b>

plat

## Module accumulateur superposé MAS- kit 360 horizontal



Composants du set	Art.-Nr.	Pce	Prix
MAS 360 Brique accumulatrice		5	
Couvercle sortie horizontale MAS 360		1	

### Options supplémentaires

Prix en moins pour manchon en fonte pour l'utilisation de MAS (pour les appareils mentionnés ci-dessous)	D003362		-74,00
MAS 360 brique accumulatrice avec percée pour sonde thermique (pour les appareils EAS/EOS 1 pièce est nécessaire)	10047		306,00
Brosse de nettoyage MAS 110 mm	902248		47,00

### Les variantes:

MAS 360 convient aux:			
HKD 2.2 plat court HKD 2.2 arrondie court HKD 2.6 court	SET211442		<b>1346,50</b>

d'angle

Tunnel



## Module accumulateur superposé MAS- kit 440

Composants du set	Art.-Nr.	Pce	Prix
MAS 440 Brique accumulatrice double paroi		5	
Couvercle en fonte MAS ø 180		1	
Anneau intermédiaire		1	

Options supplémentaires			
Manchon de rechange pour la sortie ø 200 mm	R009105		73,00
Manchon de rechange pour la sortie ø 160 mm	07137		73,00
Brosse de nettoyage MAS 110 mm	902248		47,00

### Les variantes:

MAS 440 convient aux:			
HKD 2.2 plat HKD 2.2 arrondie HKD 5.1 BKH 5.0 plat BKH 5.0 Tunnel BKH 5.0 d'angle Stil-Kamin S 04.2	SET211444		<b>2055,00</b>



## Module accumulateur superposé MAS- kit 440

Composants du set	Art.-Nr.	Pce	Prix
MAS 440 Brique accumulatrice double paroi		5	
Couvercle en fonte MAS ø 180		1	
Anneau intermédiaire		1	

Options supplémentaires			
Prix en moins pour manchon en fonte pour l'utilisation de MAS (pour les appareils mentionnés ci-dessous)	08287		-74,00
Manchon de rechange pour la sortie ø 200 mm	R009105		73,00
Manchon de rechange pour la sortie ø 160 mm	07137		73,00
Brosse de nettoyage MAS 110 mm	902248		47,00

### Les variantes:

MAS 440 convient aux:			
HKD 6.1 HKD 2.2 arrondie court DF 33	SET211446		<b>2049,50</b>



## Module accumulateur superposé MAS- kit 440

Composants du set	Art.-Nr.	Pce	Prix
MAS 440 Brique accumulatrice double paroi		7	
Couvercle en fonte MAS ø 180		1	
Anneau intermédiaire		1	

### Options supplémentaires

Manchon de rechange pour la sortie ø 200 mm	R009105		73,00
Manchon de rechange pour la sortie ø 160 mm	07137		73,00
Brosse de nettoyage MAS 110 mm	902248		47,00

### Les variantes:

MAS 440 convient aux:			
HKD 7, HKD 8, HKD 11, HKD 13	SET212772		<b>2578,00</b>

## Module accumulateur superposé MAS- kit 440



Composants du set	Art.-Nr.	Pce	Prix
MAS 440 Brique accumulatrice double paroi		2	
Couvercle en fonte MAS ø 180		1	
Anneau intermédiaire		1	

### Options supplémentaires

Brosse de nettoyage MAS 110 mm	902248		47,00
--------------------------------	--------	--	-------

### Les variantes:

MAS 440 convient aux:			
BKH 5.0 Panorama	SET213446		<b>1265,00</b>

# MSS

Art.-Nr.	Légende	Désignation	Prix
<b>MSS pierre double paroi</b>			
R013066	1	MSS pierre avec tuyau intérieur 10 cm, double enveloppe	135,00
R013065	2	MSS pierre avec tuyau intérieur 20 cm, double enveloppe	194,00
R013063	3	MSS pierre en T avec tuyau intérieur, double paroi	293,00
R013061	4	MSS coude 90° avec tuyau intérieur, double paroi	233,00
R013126	5	MSS pierre de cuisson ø 180, double paroi	187,00
R013020	6	MSS bague ruban d'acier conditionnement ruban d'acier 16 x 0,5	5,50
R013020-25	6	Kit MSS bagues ruban en métal 25 pces dans un carton	123,50
R013169	7	MSS coudé 3 voies 90° ø180, double paroi	395,00
900133		Adhésif MSS sachet Thermofix 1000 1 kg	14,00
900133K		Adhésif MSS en carton de 16 sachets d'1 kg	226,00

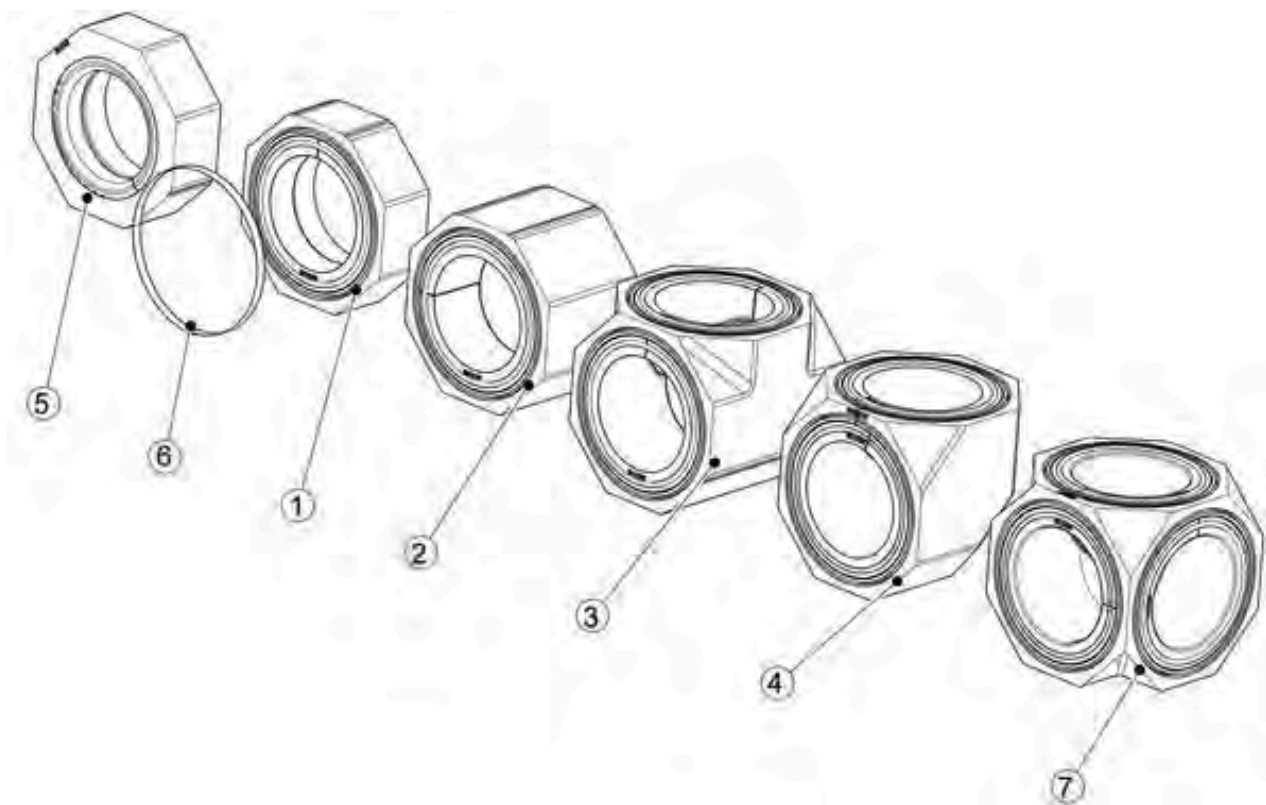

Art.-Nr.	Légende	Désignation	Prix
MSS pierre simple paroi			
R013002	1	MSS pierre modulaire 10 cm	58,00
R013001	2	MSS pierre modulaire 20 cm	103,00
R013004	3	MSS pièce en T 90°	135,50
R013165	22	MSS coude 45° simple paroi	146,50
R013005	4	MSS pierre coude 90°	146,50
R013017	5	MSS coude 90° avec couvercle de nettoyage à droite	187,00
R013018	6	MSS coude 90° avec couvercle de nettoyage à gauche	187,00
R013019	7	MSS coude 90° avec couvercle de nettoyage en haut	187,00
R013068	8	MSS pierre de post-combustion ø 160 avec joint d'étanchéité	56,00
R013067	9	MSS pierre de post-combustion ø 180 avec joint d'étanchéité	56,00
R013109	11	MSS pierre modulaire 10 cm avec clapet de fermeture	367,00
R013016	13	MSS pierre modulaire 20 cm avec couvercle de nettoyage	131,50
R013079	18	MSS couvercle de nettoyage avec joint d'étanchéité	36,50
R013020	19	MSS bague ruban d'acier conditionnement ruban d'acier 16 x 0,5	5,50
R013020-25	19	Kit MSS bagues ruban en métal 25 pces dans un carton	123,50
900133		Adhésif MSS sachet Thermofix 1000 1 kg	14,00
900133K		Adhésif MSS en carton de 16 sachets d'1 kg	226,00

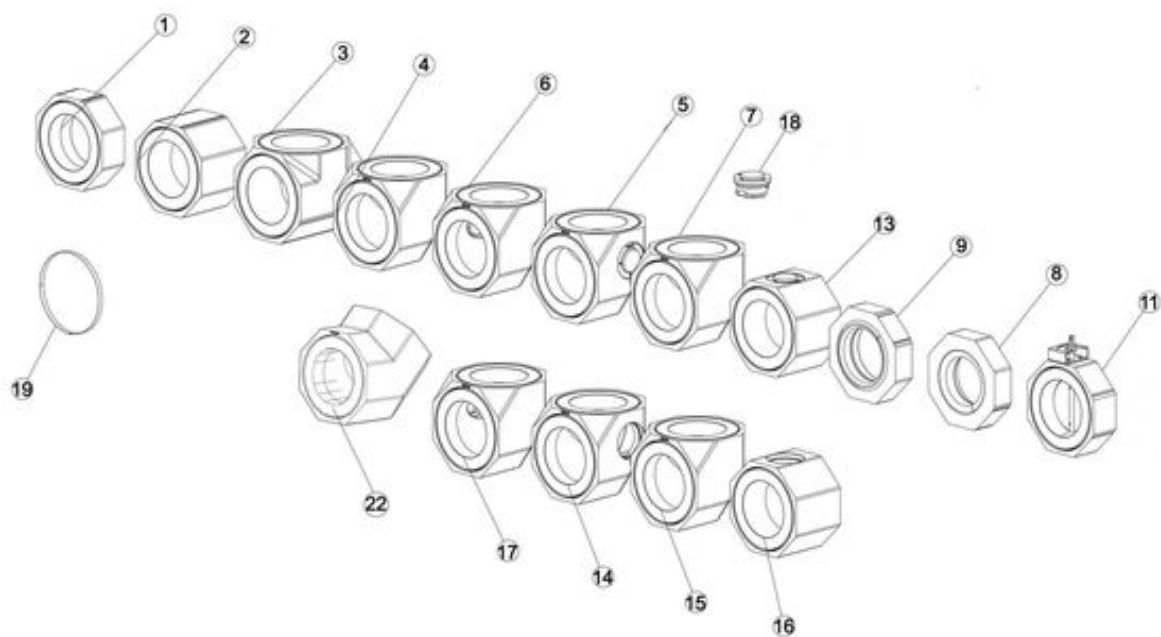

# MSS Bypass

Si un bypass est nécessaire, deux éléments MSS avec ouverture d'inspection sans couvercle peuvent être posés l'un contre l'autre. Dans les ouvertures de nettoyage un bypss est inséré. (Voir les instructions de montage MSS)

Art.-Nr.	Légende	Désignation	Prix
MSS pierre double paroi			
R013073	10	MSS dérivation 30 avec étanchéités	42,50
R013074	12	MSS dérivation 40 avec étanchéités	42,50
R013009	17	MSS coude 90° avec ouverture à gauche	152,00
R013006	14	MSS coude 90° avec ouverture à droite	152,00
R013007	15	MSS coude 90° avec ouverture en haut	152,00
R013003	16	MSS pierre modulaire 20 cm avec ouverture	122,00

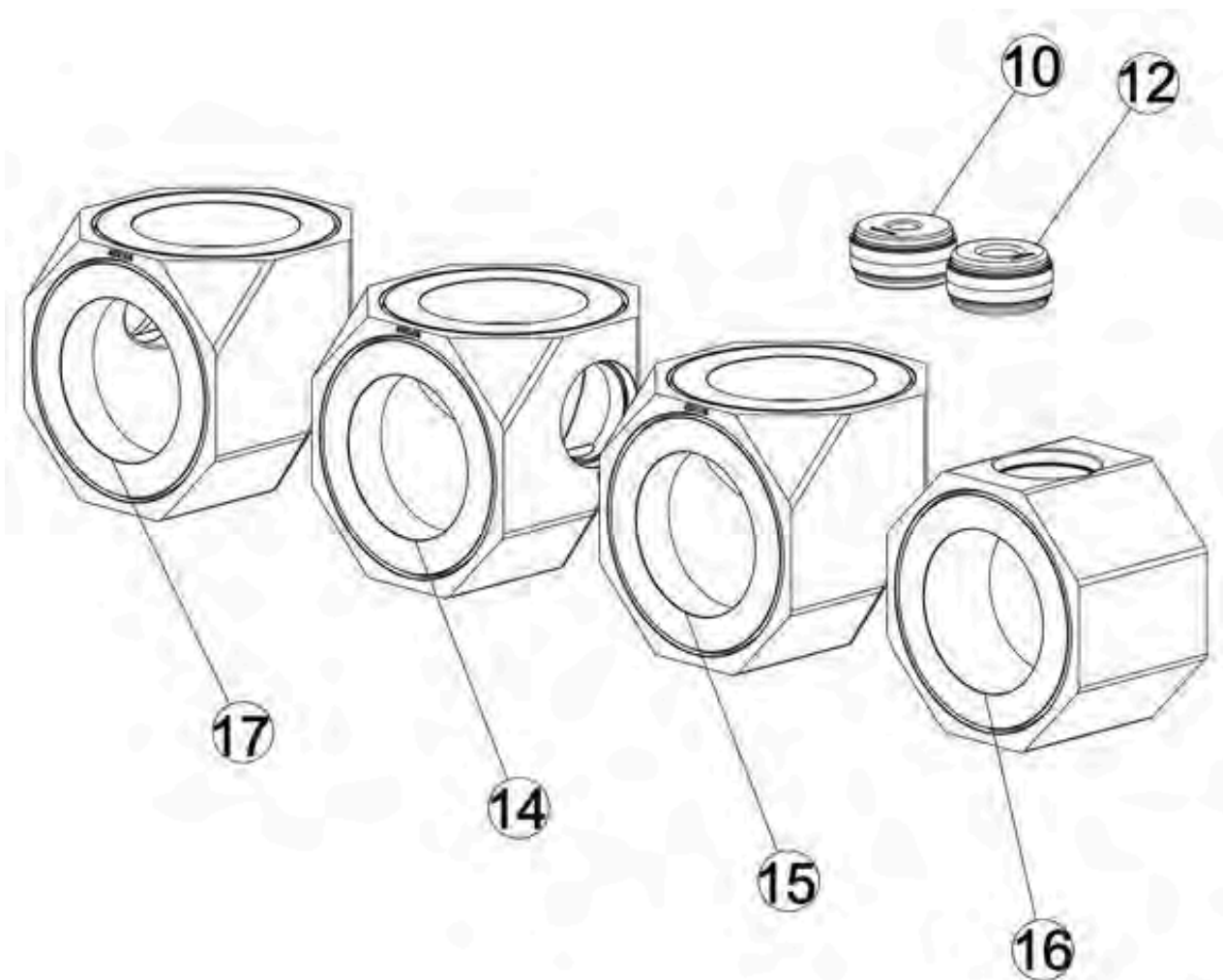

# MSS

HKD

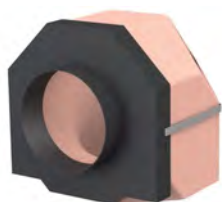
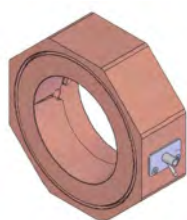

plat

MSS avec point de raccordement pour thermocouple et tuyau de dépression

	Art.-Nr.	Prix
MSS pierre modulaire 10 cm avec plaque de raccordement pour T1, T3 USA (sonde de température et dépression)	R013133	180,00
Adaptateur MSS d'entrée pour le coude MSS 90 °	R013138	302,50
Adaptateur MSS sortie pour coude MSS 90 °	R013145	210,00

Art.-Nr.	Légende	Désignation	Prix
MSS pierre double paroi			
R013108	1	MSS pierre d'isolation 30 x 30 cm	44,50
R013107	2	MSS pierre d'isolation 20 x 30 cm	36,50
R013123	3	MSS pierre de socle 75 30 x 30 cm	44,50
R013124	4	MSS pierre de socle 100 30 x 30 cm	47,00

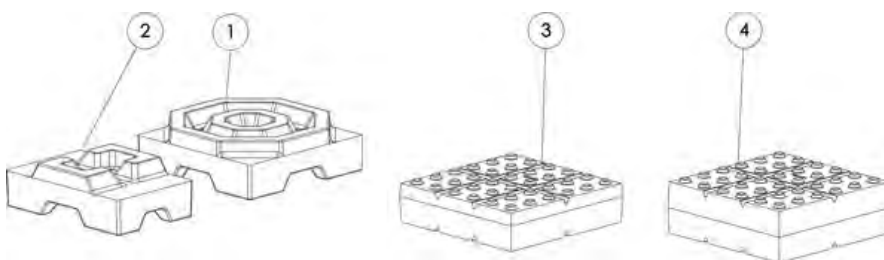

Accessoires

	Art.-Nr.	Prix
Poignée MSS avec pièce rotative	R013170	58,00



d'angle

Tunnel

# MSS Palettes

Art.-Nr.	pièces/palette	Désignation	Prix
R013018P	16	MSS coude 90° avec couvercle de nettoyage à gauche	2697,50
R013019P	16	MSS coude 90° avec couvercle de nettoyage en haut	2697,50
R013017P	16	MSS coude 90° avec couvercle de nettoyage à droite	2697,50
R013005P	16	MSS pierre coude 90°	2108,00
R013165P	12	MSS pierre coude 45°	1633,00
R013001P	16	MSS pierre modulaire 20 cm	1487,00
R013002P	32	MSS pierre modulaire 10 cm	1682,00
R013061P	16	MSS coude 90° avec tuyau intérieur, double paroi	3354,00
R013004P	16	MSS pièce en T 90°	1968,50
R013063P	16	MSS pierre en T avec tuyau intérieur, double paroi	4218,00
R013067P	16	MSS pierre de post-combustion ø 180 avec joint d'étanchéité	797,50
R013066P	32	MSS pierre avec tuyau intérieur 10 cm, double enveloppe	3912,50
R013065P	32	MSS pierre avec tuyau intérieur 20 cm, double enveloppe	5597,50
R013126P	40	MSS pierre de cuisson ø 180, double paroi	6743,50
R013108P	32	MSS pierre d'isolation 30 x 30 cm	1267,00
R013107P	48	MSS pierre d'isolation 20 x 30 cm	1573,00
R013123P	40	MSS pierre de socle 75, 30 x 30 cm	1583,50
R013124P	32	MSS pierre de socle 100, 30 x 30 cm	1482,50

HKD

plat

d'angle

Tunnel

MAS, MSS, GNF



Données de planification  
SET213010



## Kit des pierres modulaires à poser sur le côté pour appareils HKD en fonte 296 kg

Composants du set	Art.-Nr.	Pce	Prix
MSS module accumulatrice 10 cm	R013002	2	
MSS module accumulatrice 20 cm	R013001	2	
MSS coude 90° avec couvercle de nettoyage à gauche	R013018	1	
MSS pierre d'isolation 30x30 cm	R013108	3	
MSS pierre coude 90°	R013005	1	
MSS coude 90° avec couvercle de nettoyage en haut	R013019	3	
MSS coude 90° avec ouverture en haut	R013007	1	
MSS pierre de cuisson ø 180, double paroi	R013126	1	
MSS pierre de post-combustion ø 160 avec joint d'étanchéité	R013068	1	
MSS pierre modulaire 20 cm avec ouverture	R013003	1	
MSS anneau en bande d'acier	R013020	12	
MSS dérivation 30 avec étanchéités	R013073	1	
Adhésif MSS sachet Thermofix 1000 1 kg	900133	2	
Poignée MSS avec pièce rotative	R013170	1	

### Les variantes:

Kit de pierres modulaires MSS sur le côté convient aux:			
HKD 7, 8 HKD 11 HKD 4.1, 5.1, 6.1 HKD 2.2, HKD 2.2 XL	SET213010		<b>2061,00</b>

Options supplémentaires			
SET briques de support	SET213014		273,50

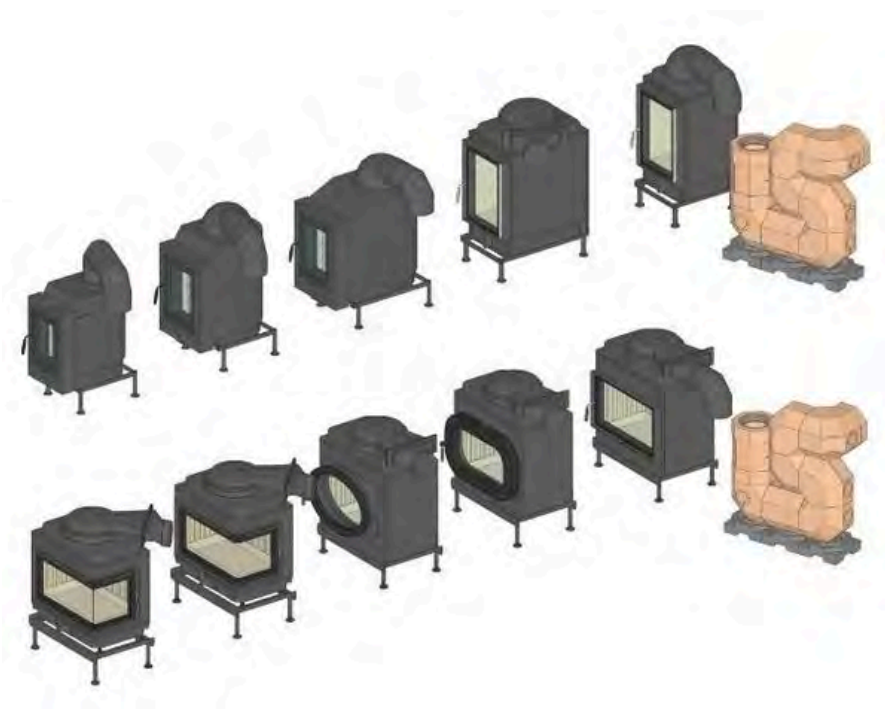

## Kit des pierres modulaires à poser sur le côté pour appareils HKD en fonte 426 kg

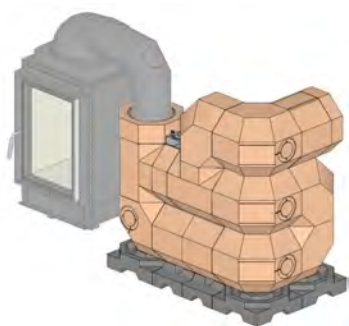

Données de planification  
SET213011



Composants du set	Art.-Nr.	Pce	Prix
MSS pierre de cuisson ø 180, double paroi	R013126	1	
MSS pierre modulaire 10 cm avec clapet de fermeture	R013109	1	
MSS pierre de post-combustion ø 160 avec joint d'étanchéité	R013068	1	
MSS pièce en T 90°	R013004	2	
MSS pierre coude 90°	R013005	4	
MSS coude 90° avec couvercle de nettoyage en haut	R013019	3	
MSS pierre modulaire 10 cm	R013002	1	
MSS pierre modulaire 20 cm	R013001	3	
MSS coude 90° avec couvercle de nettoyage à gauche	R013018	1	
MSS anneau en bande d'acier	R013020	17	
Adhésif MSS sachet Thermofix 1000 1 kg	900133	3	
MSS pierre d'isolation 30x30 cm	R013108	3	
MSS pierre d'isolation 20x30 cm	R013107	2	
Poignée MSS avec pièce rotative	R013170	1	
Poignée de commande en acier inoxydable pour clapets d'étranglement/gaz de fumée	10275	1	

### Les variantes:

Kit de pierres modulaires MSS sur le côté convient aux:			
HKD 7, 8 HKD 11 HKD 4.1, 5.1, 6.1 HKD 2.2, HKD 2.2 XL	SET213011		<b>3163,00</b>

Options supplémentaires			
SET briques de support	SET213015		234,00



## Kit des pierres modulaires à poser sur le côté pour appareils HKD en fonte 395 kg

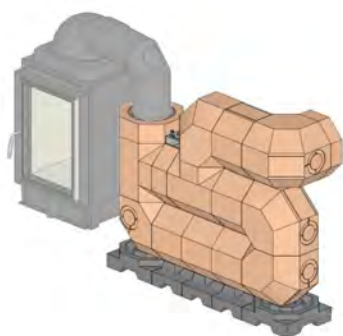

Données de planification  
SET213012

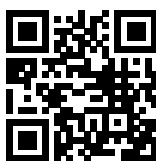

Composants du set	Art.-Nr.	Pce	Prix
MSS pierre de cuisson ø 180, double paroi	R013126	1	
MSS module accumulatrice 10 cm	R013109	1	
MSS pierre de post-combustion ø 160 avec joint d'étanchéité	R013068	1	
MSS pièce en T 90°	R013004	2	
MSS pierre modulaire 20 cm	R013001	6	
MSS coude 90° avec couvercle de nettoyage en haut	R013019	3	
MSS pierre modulaire 10 cm	R013002	1	
MSS pierre coude 90°	R013005	1	
MSS coude 90° avec couvercle de nettoyage à gauche	R013018	1	
Poignée MSS avec pièce rotative	R013170	1	
MSS anneau en bande d'acier	R013020	17	
Adhésif MSS sachet Thermofix 1000 1 kg	900133	3	
MSS pierre d'isolation 30x30 cm	R013108	2	
MSS pierre d'isolation 20x30 cm	R013107	3	
Poignée de commande en acier inoxydable pour clapets d'étranglement/gaz de fumée	10275	1	

### Les variantes:

Kit de pierres modulaires MSS sur le côté convient aux:			
HKD 7, 8	SET213012		3026,00
HKD 11			
HKD 4.1, 5.1, 6.1			
HKD 2.2, HKD 2.2 XL			

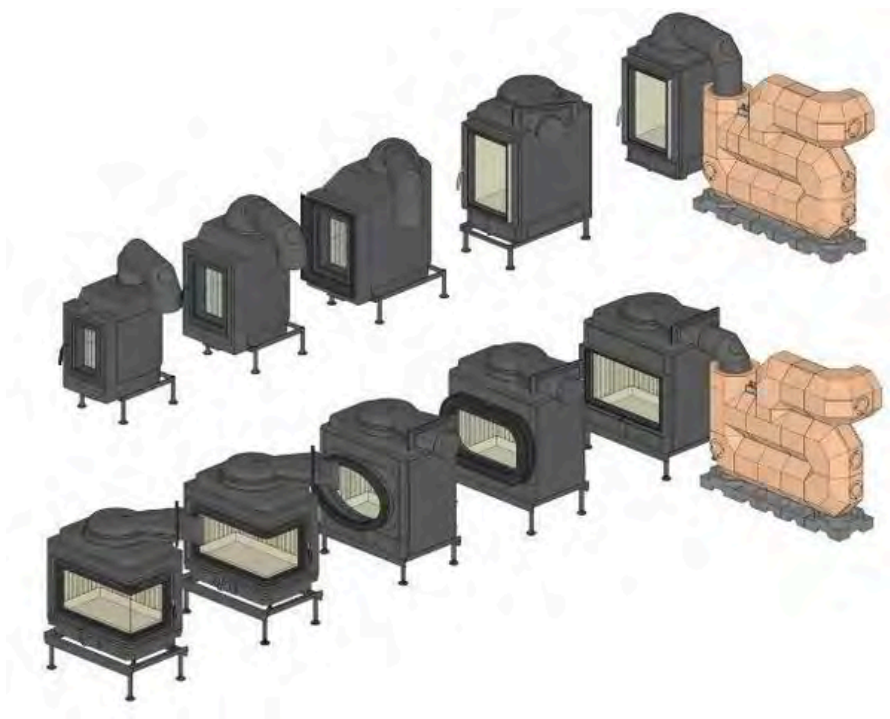

## Kit des pierres modulaires à poser sur le côté pour appareils HKD en fonte 211,5 kg

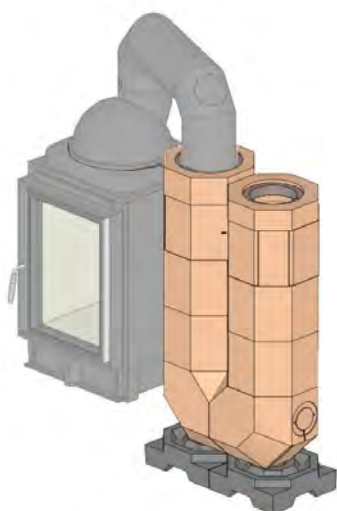

Composants du set	Art.-Nr.	Pce	Prix
MSS pierre de cuisson ø 180, double paroi	R013126	1	
MSS pierre de post-combustion ø 160 avec joint d'étanchéité	R013068	1	
MSS pierre coude 90°	R013005	1	
MSS pierre modulaire 20 cm	R013001	4	
MSS coude 90° avec couvercle de nettoyage en haut	R013019	1	
MSS pierre modulaire 20 cm avec ouverture	R013003	2	
MSS dérivation 30 avec étanchéités	R013073	1	
MSS anneau en bande d'acier	R013020	9	
Adhésif MSS sachet Thermofix 1000 1 kg	900133	2	
MSS pierre d'isolation 30x30 cm	R013108	2	
Poignée MSS avec pièce rotative	R013170	1	

Données de planification  
SET213013



### Les variantes:

Kit de pierres modulaires MSS sur le côté convient aux:			
HKD 6.1 HKD 7, 8 HKD 11 HKD 4.1, 5.1 HKD 2.2	SET213013		<b>1499,00</b>

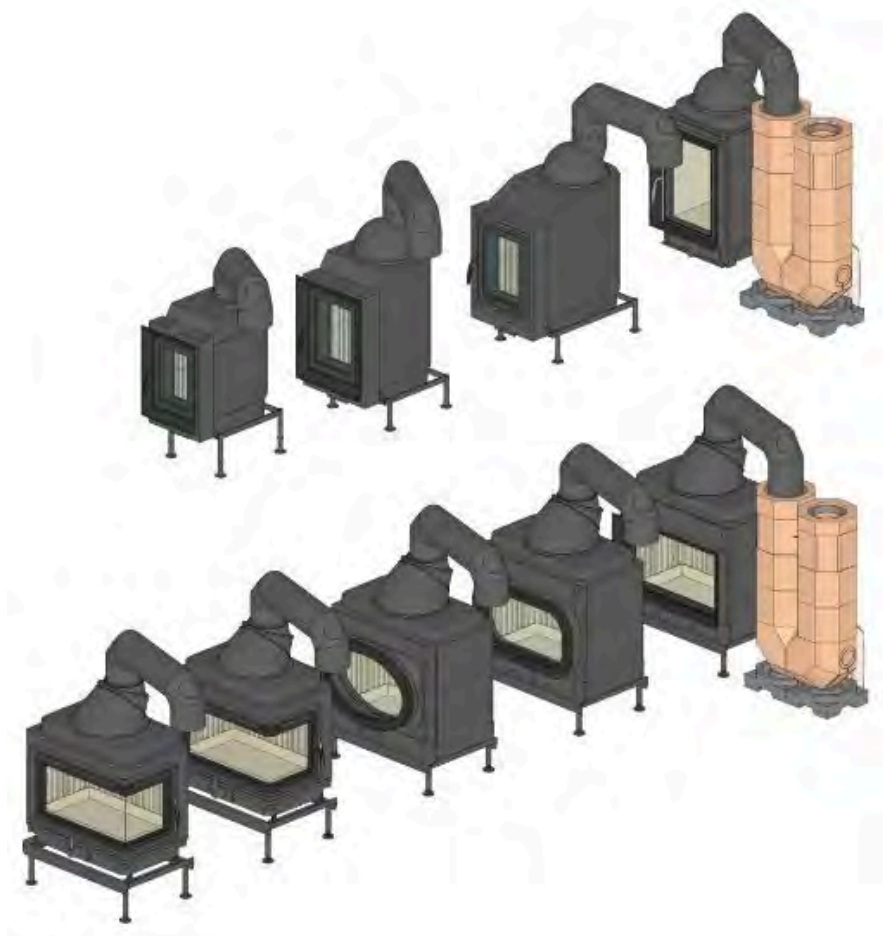

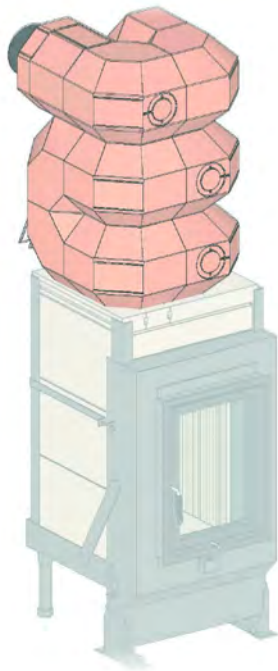

Données de planification  
SET211451



### Kit de pierres modulaires MSS superposé 400 kg

Composants du set	Art.-Nr.	Pce	Prix
Brique accumulatrice MSS pierre de raccordement GOF couvercle	G013196	1	
MSS coude 90° avec tuyau intérieur, double paroi	R013061	1	
MSS coude 90° avec couvercle de nettoyage en haut	R013019	3	
MSS pierre de post-combustion ø 180 avec joint d'étanchéité	R013067	1	
MSS pierre modulaire 20 cm	R013001	1	
MSS pierre coude 90°	R013005	6	
MSS bague ruban d'acier conditionnement ruban d'acier 16 x 0,5	R013020	13	
Adhésif MSS sachet Thermofix 1000 1 kg	900133	2	
MSS coude 90° avec couvercle de nettoyage à gauche	R013018	1	
Poignée avec pièce rotative MSS	R013170	1	

#### Les variantes:

Kit de pierres modulaires MSS superposé convient aux:		
GOF 37x42 + GOT 52/37-ZL porte battante	SET211451	<b>2373,50</b>

Avec le set MSS on peut réaliser au choix une sortie de fumée à gauche ou à droite.



## Kit de pierres modulaires MSS superposé 300 kg

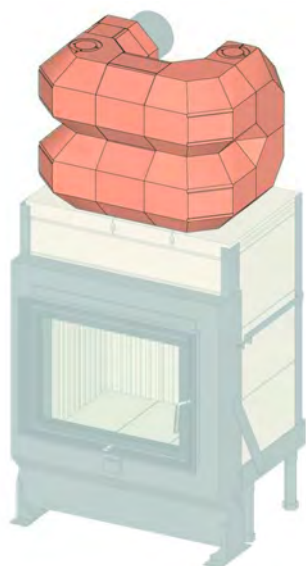

Données de planification  
SET211412



Composants du set	Art.-Nr.	Pce	Prix
Brique accumulatrice MSS pierre de raccordement GOF couvercle	G013196	1	
MSS coude 90° avec tuyau intérieur, double paroi	R013061	1	
MSS coude 90° avec couvercle de nettoyage en haut	R013019	1	
MSS pierre de post-combustion ø 180 avec joint d'étanchéité	R013067	1	
MSS pierre modulaire 10 cm	R013002	1	
MSS pierre coude 90°	R013005	4	
MSS coude 90° avec couvercle de nettoyage à gauche	R013018	1	
MSS bague ruban d'acier conditionnement ruban d'acier 16 x 0,5	R013020	11	
Adhésif MSS sachet Thermofix 1000 1 kg	900133	2	
MSS pierre modulaire 20 cm	R013001	2	
Poignée avec pièce rotative MSS	R013170	1	

### Les variantes:

Kit de pierres modulaires MSS superposé convient aux:			
GOF 66x42 + GOT 51/67-ZL porte battante	SET211412		<b>1857,00</b>

Avec le set MSS on peut réaliser au choix une sortie de fumée à gauche ou à droite.

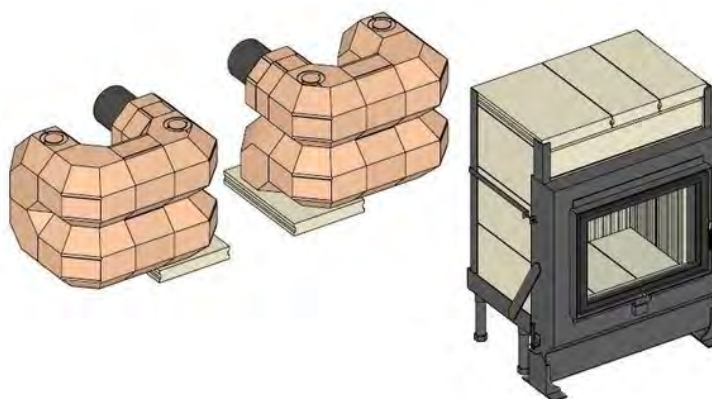



Données de planification  
SET211453



## Kit de pierres modulaires MSS superposé 270 kg

Composants du set	Art.-Nr.	Pce	Prix
Brique accumulatrice MSS pierre de raccordement GOF couvercle	G013196	1	
MSS coude 90° avec tuyau intérieur, double paroi	R013061	1	
MSS coude 90° avec couvercle de nettoyage en haut	R013019	2	
MSS pierre de post-combustion ø 180 avec joint d'étanchéité	R013067	1	
MSS pierre modulaire 20 cm	R013001	1	
MSS pierre coude 90°	R013005	3	
MSS bague ruban d'acier conditionnement ruban d'acier 16 x 0,5	R013020	9	
Adhésif MSS sachet Thermofix 1000 1 kg	900133	1	
MSS coude 90° avec couvercle de nettoyage à droite	R013017	1	
Poignée avec pièce rotative MSS	R013170	1	

### Les variantes:

Kit de pierres modulaires MSS superposé convient aux:			
GOF 37x37 + GOT HKD 6.1	SET211453		<b>1712,00</b>
GOF 37x37 + GOT HKD 5.1/12			

Avec le set MSS on peut réaliser au choix une sortie de fumée à gauche ou à droite.

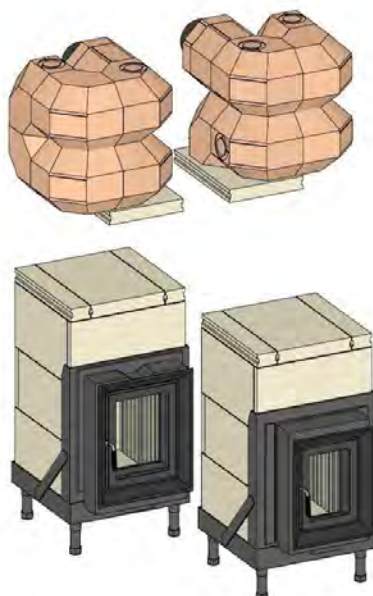

## Kit de pierres modulaires MSS sur le côté 410 kg



Données de planification  
SET211457

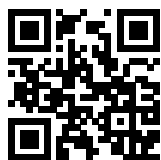

Composants du set	Art.-Nr.	Pce	Prix
Brique accumulatrice MSS pierre de raccordement côté GOF	G015107	1	
MSS coude 90° avec tuyau intérieur, double paroi	R013061	1	
MSS pierre de post-combustion ø 180 avec joint d'étanchéité	R013067	1	
MSS pierre modulaire 10 cm	R013002	2	
MSS pierre coude 90°	R013005	3	
MSS bague ruban d'acier conditionnement ruban d'acier 16 x 0,5	R013020	18	
Adhésif MSS sachet Thermofix 1000 1 kg	900133	2	
MSS pierre modulaire 20 cm	R013001	5	
MSS pierre d'isolation 30x30 cm	R013108	3	
MSS pierre d'isolation 20x30 cm	R013107	1	
MSS coude 90° avec ouverture à gauche	R013009	1	
MSS coude 90° avec ouverture en haut	R013007	1	
MSS dérivation 30 avec étanchéités	R013073	1	
MSS pierre avec tuyau intérieur 10 cm, double enveloppe	R013066	1	
MSS pierre de socle 100 30x30 cm	R013124	4	
MSS coude 90° avec couvercle de nettoyage en haut	R013019	2	
Poignée avec pièce rotative MSS	R013170	1	

### Les variantes:

Kit de pierres modulaires MSS superposé convient aux:			
GOF 37x37 + GOT HKD 6.1	SET211457		2912,00
GOF 37x37 + GOT HKD 5.1/12			

La masse accumulatrice MSS peut être installé au choix à gauche ou à droite du GOF.

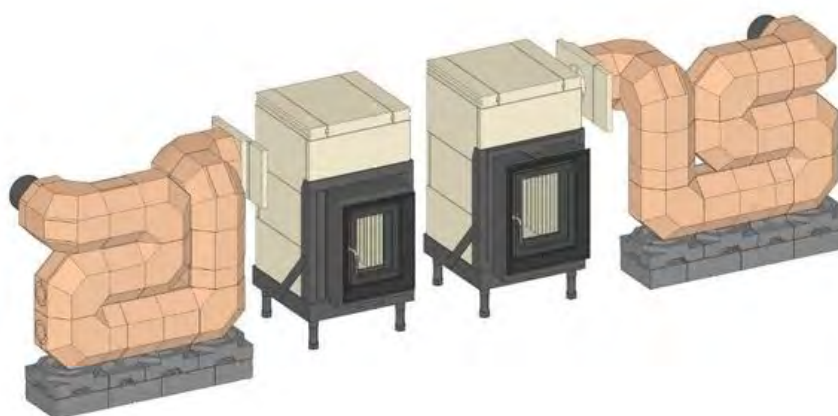

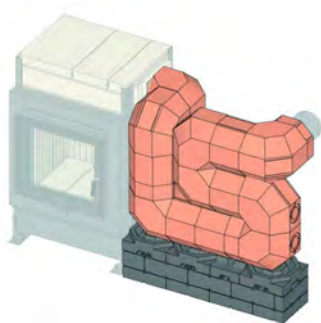

Données de planification  
SET211417



## Kit de pierres modulaires MSS sur le côté 410 kg

Composants du set	Art.-Nr.	Pce	Prix
Brique accumulatrice MSS pierre de raccordement côté GOF	G015107	1	
MSS coude 90° avec tuyau intérieur, double paroi	R013061	1	
MSS coude 90° avec couvercle de nettoyage en haut	R013019	2	
MSS pierre de post-combustion ø 180 avec joint d'étanchéité	R013067	1	
MSS pierre modulaire 10 cm	R013002	2	
MSS pierre coude 90°	R013005	3	
MSS bague ruban d'acier conditionnement ruban d'acier 16 x 0,5	R013020	18	
Adhésif MSS sachet Thermofix 1000 1 kg	900133	3	
MSS pierre modulaire 20 cm	R013001	5	
MSS pierre d'isolation 30x30 cm	R013108	3	
MSS pierre d'isolation 20x30 cm	R013107	1	
MSS coude 90° avec ouverture à gauche	R013009	1	
MSS coude 90° avec ouverture en haut	R013007	1	
MSS dérivation 30 avec étanchéités	R013073	1	
MSS pierre avec tuyau intérieur 10 cm, double enveloppe	R013066	1	
MSS pierre de socle 75 30x30 cm	R013123	4	
MSS pierre de socle 100 30x30 cm	R013124	4	
Poignée avec pièce rotative MSS	R013170	1	

### Les variantes:

Kit de pierres modulaires MSS sur le côté convient aux:			
GOF 37x42 + GOT 52/37-ZL porte battante	SET211417		<b>3103,00</b>
GOF 55x42 + GOT 51/67-ZL porte battante			

La masse accumulatrice MSS peut être installée au choix à gauche ou à droite du GOF.

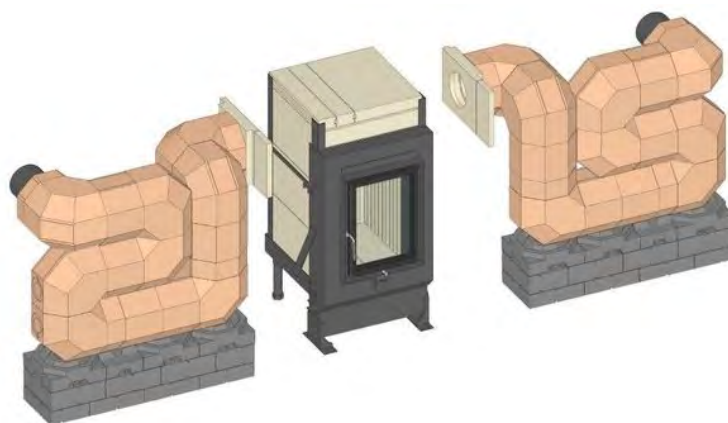

## Kit de pierres modulaires MSS sur le côté (banc) 390 kg

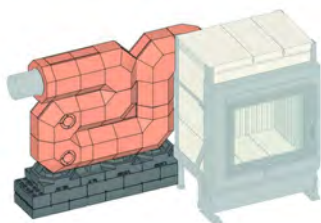

Données de planification  
SET211418



Composants du set	Art.-Nr.	Pce	Prix
Brique accumulatrice MSS pierre de raccordement côté GOF	G015107	1	
MSS coude 90° avec tuyau intérieur, double paroi	R013061	1	
MSS pierre de post-combustion ø 180 avec joint d'étanchéité	R013067	1	
MSS pierre modulaire 10 cm	R013002	2	
MSS pierre coude 90°	R013005	2	
MSS bague ruban d'acier conditionnement ruban d'acier 16 x 0,5	R013020	17	
Adhésif MSS sachet Thermofix 1000 1 kg	900133	3	
MSS pierre modulaire 20 cm	R013001	6	
MSS pierre d'isolation 30x30 cm	R013108	3	
MSS pierre d'isolation 20x30 cm	R013107	1	
MSS coude 90° avec ouverture en haut	R013007	2	
MSS dérivation 30 avec étanchéités	R013073	1	
MSS pierre de socle 75 30x30 cm	R013123	4	
MSS pierre de socle 100 30x30 cm	R013124	4	
MSS coude 90° avec couvercle de nettoyage à droite	R013017	2	
Poignée avec pièce rotative MSS	R013170	1	

### Les variantes:

Kit de pierres modulaires MSS sur le côté convient aux:			
GOF 37x42 + GOT 52/37-ZL porte battante	SET211418		<b>2919,50</b>
GOF 66x42 + GOT 51/67-ZL porte battante			

La masse accumulatrice MSS peut être installé au choix à gauche ou à droite du GOF.

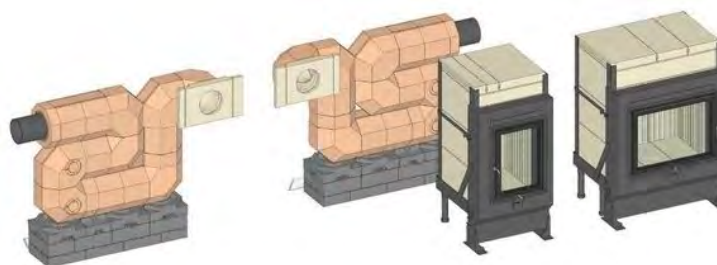

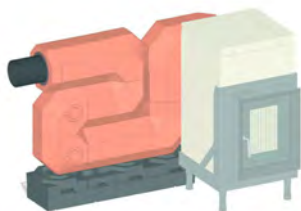

Données de planification  
SET211459



## Kit de pierres modulaires MSS sur le côté (banc) 390 kg

Composants du set	Art.-Nr.	Pce	Prix
Brique accumulatrice MSS pierre de raccordement côté GOF	G015107	1	
MSS coude 90° avec tuyau intérieur, double paroi	R013061	1	
MSS pierre de post-combustion ø 180 avec joint d'étanchéité	R013067	1	
MSS pierre modulaire 10 cm	R013002	2	
MSS pierre coude 90°	R013005	2	
MSS bague ruban d'acier conditionnement ruban d'acier 16 x 0,5	R013020	17	
Adhésif MSS sachet Thermofix 1000 1 kg	900133	3	
MSS pierre modulaire 20 cm	R013001	6	
MSS pierre d'isolation 30x30 cm	R013108	3	
MSS pierre d'isolation 20x30 cm	R013107	1	
MSS coude 90° avec ouverture en haut	R013007	2	
MSS dérivation 30 avec étanchéités	R013073	1	
MSS pierre de socle 100 30x30 cm	R013124	4	
MSS coude 90° avec couvercle de nettoyage à droite	R013017	2	
Poignée avec pièce rotative MSS	R013170	1	

### Les variantes:

Kit de pierres modulaires MSS sur le côté convient aux:			
GOF 37x37+ GOT HKD 5.1/12	SET211459		<b>2742,00</b>
GOF 37x37 + GOT HKD 6.1			

La masse accumulatrice MSS peut être installée au choix à gauche ou à droite du GOF.

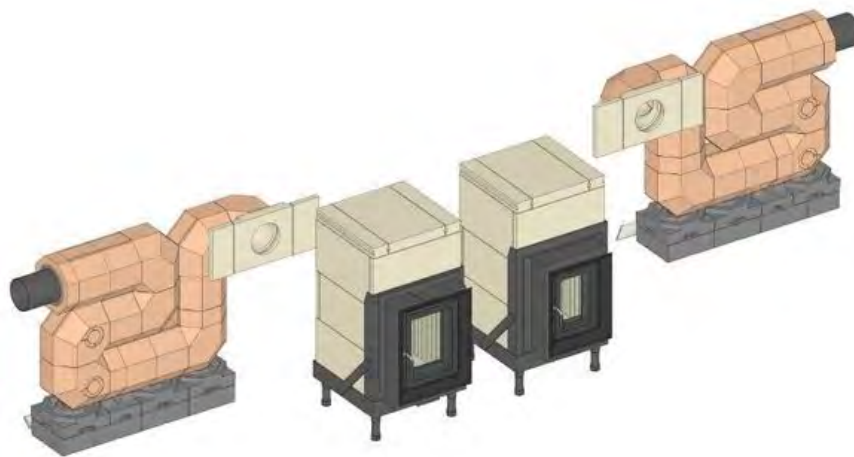

## Kit de pierres modulaires MSS sur le côté 430 kg

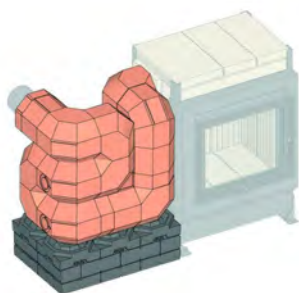

Données de planification  
SET211420

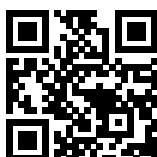

Composants du set	Art.-Nr.	Pce	Prix
Brique accumulatrice MSS pierre de raccordement côté GOF	G015107	1	
MSS coude 90° avec tuyau intérieur, double paroi	R013061	1	
MSS coude 90° avec couvercle de nettoyage en haut	R013019	2	
MSS pierre de post-combustion ø 180 avec joint d'étanchéité	R013067	1	
MSS pierre modulaire 10 cm	R013002	2	
MSS pierre coude 90°	R013005	5	
MSS bague ruban d'acier conditionnement ruban d'acier 16 x 0,5	R013020	17	
Adhésif MSS sachet Thermofix 1000 1 kg	900133	3	
MSS pierre modulaire 20 cm	R013001	3	
MSS pierre d'isolation 30x30 cm	R013108	4	
MSS coude 90° avec ouverture à gauche	R013009	1	
MSS coude 90° avec ouverture en haut	R013007	1	
MSS dérivation 30 avec étanchéités	R013073	1	
MSS pierre avec tuyau intérieur 10 cm, double enveloppe	R013066	1	
MSS pierre de socle 75 30x30 cm	R013123	4	
MSS pierre de socle 100 30x30 cm	R013124	4	
Poignée avec pièce rotative MSS	R013170	1	

### Les variantes:

Kit de pierres modulaires MSS sur le côté convient aux:			
GOF 37x42 + GOT 52/37-ZL porte battante	SET211420		<b>3192,00</b>
GOF 66x42 + GOT 51/67-ZL porte battante			

La masse accumulatrice MSS peut être installé au choix à gauche ou à droite du GOF.

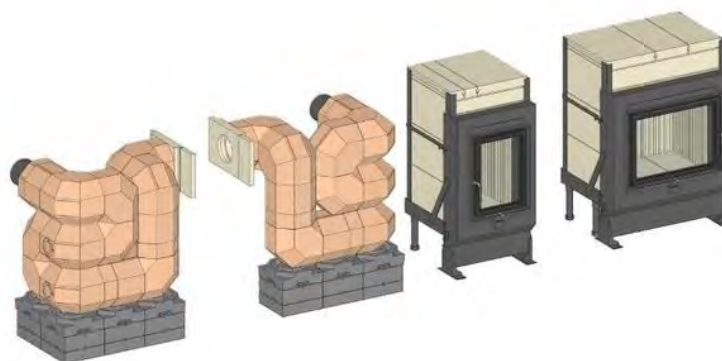

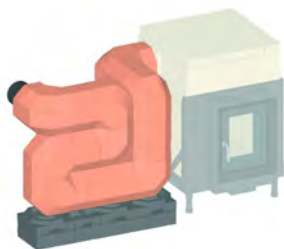

Données de planification  
SET211458



## Kit de pierres modulaires MSS sur le côté 430 kg

Composants du set	Art.-Nr.	Pce	Prix
Brique accumulatrice MSS pierre de raccordement côté GOF	G015107	1	
MSS coude 90° avec tuyau intérieur, double paroi	R013061	1	
MSS pierre de post-combustion ø 180 avec joint d'étanchéité	R013067	1	
MSS pierre modulaire 10 cm	R013002	2	
MSS pierre coude 90°	R013005	3	
MSS bague ruban d'acier conditionnement ruban d'acier 16 x 0,5	R013020	19	
Adhésif MSS sachet Thermofix 1000 1 kg	900133	3	
MSS pierre modulaire 20 cm	R013001	6	
MSS pierre d'isolation 30x30 cm	R013108	3	
MSS pierre d'isolation 20x30 cm	R013107	1	
MSS coude 90° avec ouverture à gauche	R013009	1	
MSS coude 90° avec ouverture en haut	R013007	1	
MSS dérivation 30 avec étanchéités	R013073	1	
MSS pierre avec tuyau intérieur 10 cm, double enveloppe	R013066	1	
MSS pierre de socle 100 30x30 cm	R013124	4	
MSS coude 90° avec couvercle de nettoyage en haut	R013019	2	
Poignée avec pièce rotative MSS	R013170	1	

### Les variantes:

Kit de pierres modulaires MSS sur le côté convient aux:			
GOF 37x37+ GOT HKD 5.1/12	SET211458		<b>3034,00</b>
GOF 37x37 + GOT HKD 6.1			

La masse accumulatrice MSS peut être installée au choix à gauche ou à droite du GOF.

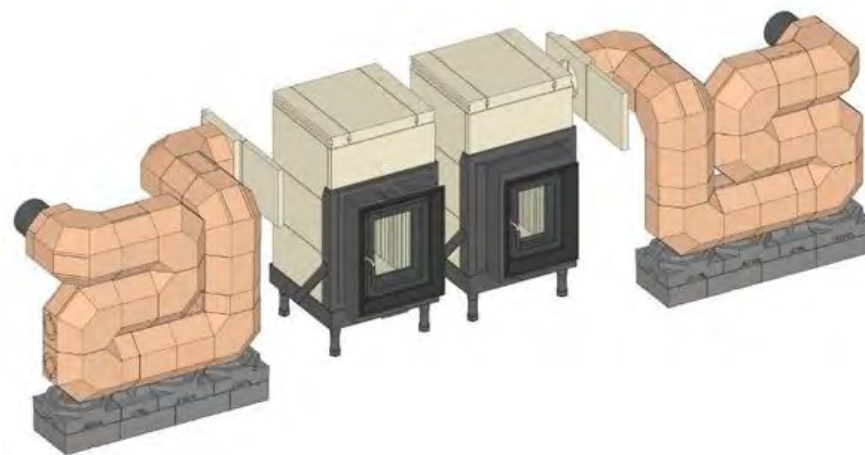

## Kit de pierres modulaires MSS sur le côté 430 kg



Données de planification  
SET211460



Composants du set	Art.-Nr.	Pce	Prix
Brique accumulatrice MSS pierre de raccordement côté GOF	G015107	1	
MSS coude 90° avec tuyau intérieur, double paroi	R013061	1	
MSS pierre de post-combustion ø 180 avec joint d'étanchéité	R013067	1	
MSS pierre modulaire 10 cm	R013002	2	
MSS pierre coude 90°	R013005	5	
MSS bague ruban d'acier conditionnement ruban d'acier 16 x 0,5	R013020	17	
Adhésif MSS sachet Thermofix 1000 1 kg	900133	3	
MSS pierre modulaire 20 cm	R013001	3	
MSS pierre d'isolation 30x30 cm	R013108	4	
MSS coude 90° avec ouverture en haut	R013007	1	
MSS dérivation 30 avec étanchéités	R013073	1	
MSS pierre de socle 100 30x30 cm	R013124	4	
MSS pierre avec tuyau intérieur 10 cm, double enveloppe	R013066	1	
MSS coude 90° avec couvercle de nettoyage en haut	R013019	2	
MSS coude 90° avec ouverture à gauche	R013009	1	
Poignée avec pièce rotative MSS	R013170	1	

### Les variantes:

Kit de pierres modulaires MSS sur le côté convient aux:			
GOF 37x37+ GOT HKD 5.1/12	SET211460		<b>3014,50</b>
GOF 37x37 + GOT HKD 6.1			

La masse accumulatrice MSS peut être installé au choix à gauche ou à droite du GOF.

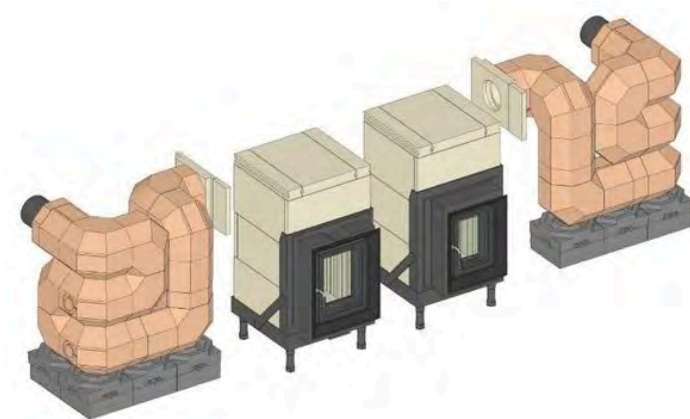

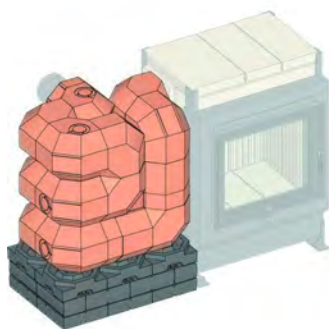

Données de planification  
SET211421

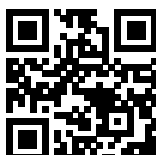

## Kit de pierres modulaires MSS sur le côté 530 kg

Composants du set	Art.-Nr.	Pce	Prix
Brique accumulatrice MSS pierre de raccordement côté GOF	G015107	1	
MSS coude 90° avec tuyau intérieur, double paroi	R013061	1	
MSS coude 90° avec couvercle de nettoyage en haut	R013019	2	
MSS pierre de post-combustion ø 180 avec joint d'étanchéité	R013067	1	
MSS pierre modulaire 10 cm	R013002	2	
MSS pierre coude 90°	R013005	7	
MSS bague ruban d'acier conditionnement ruban d'acier 16 x 0,5	R013020	21	
Adhésif MSS sachet Thermofix 1000 1 kg	900133	3	
MSS pierre modulaire 20 cm	R013001	2	
MSS pierre d'isolation 30x30 cm	R013108	6	
MSS coude 90° avec ouverture à gauche	R013009	1	
MSS coude 90° avec ouverture en haut	R013007	1	
MSS dérivation 30 avec étanchéités	R013073	1	
MSS pierre avec tuyau intérieur 10 cm, double enveloppe	R013066	1	
MSS pierre de socle 75 30x30 cm	R013123	6	
MSS pierre de socle 100 30x30 cm	R013124	6	
MSS coude 90° avec couvercle de nettoyage à droite	R013017	2	
Poignée avec pièce rotative MSS	R013170	1	

### Les variantes:

Kit de pierres modulaires MSS sur le côté convient aux:			
GOF 37x42 + GOT 52/37-ZL porte battante	SET211421		4049,00
GOF 66x42 + GOT 51/67-ZL porte battante			

La masse accumulatrice MSS peut être installée au choix à gauche ou à droite du GOF.

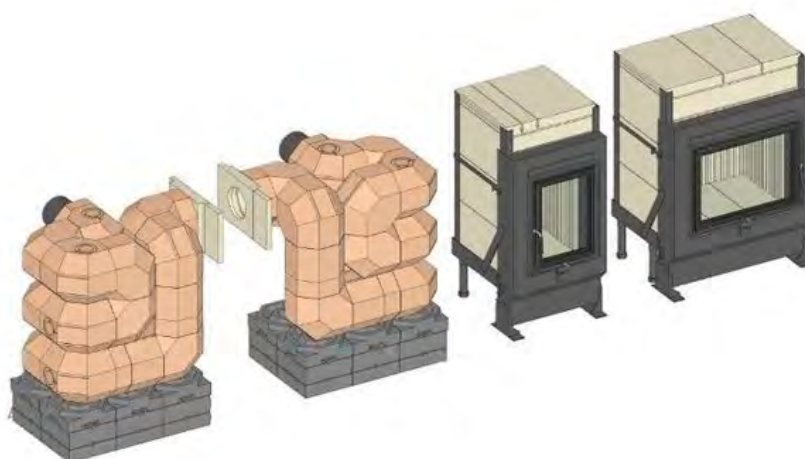

## Kit de pierres modulaires MSS sur le côté 530 kg

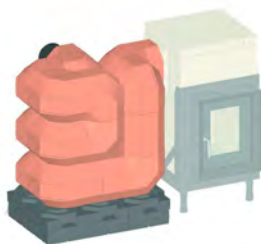

Données de planification  
SET211462

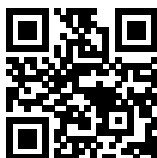

Composants du set	Art.-Nr.	Pce	Prix
Brique accumulatrice MSS pierre de raccordement côté GOF	G015107	1	
MSS coude 90° avec tuyau intérieur, double paroi	R013061	1	
MSS pierre de post-combustion ø 180 avec joint d'étanchéité	R013067	1	
MSS pierre modulaire 10 cm	R013002	2	
MSS pierre coude 90°	R013005	7	
MSS bague ruban d'acier conditionnement ruban d'acier 16 x 0,5	R013020	21	
Adhésif MSS sachet Thermofix 1000 1 kg	900133	3	
MSS pierre modulaire 20 cm	R013001	2	
MSS pierre d'isolation 30x30 cm	R013108	6	
MSS coude 90° avec ouverture en haut	R013007	1	
MSS dérivation 30 avec étanchéités	R013073	1	
MSS pierre de socle 100 30x30 cm	R013124	6	
MSS pierre avec tuyau intérieur 10 cm, double enveloppe	R013066	1	
MSS coude 90° avec couvercle de nettoyage en haut	R013019	2	
MSS coude 90° avec ouverture à gauche	R013009	1	
MSS coude 90° avec couvercle de nettoyage à droite	R013017	2	
Poignée avec pièce rotative MSS	R013170	1	

### Les variantes:

Kit de pierres modulaires MSS sur le côté convient aux:			
GOF 37x37+ GOT HKD 5.1/12	SET211462		<b>3782,50</b>
GOF 37x37 + GOT HKD 6.1			

La masse accumulatrice MSS peut être installé au choix à gauche ou à droite du GOF.

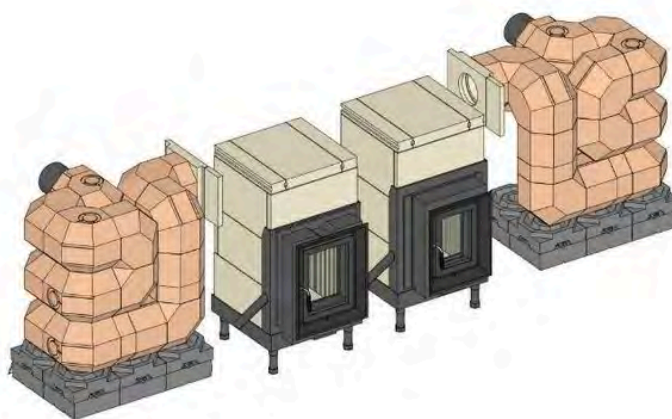

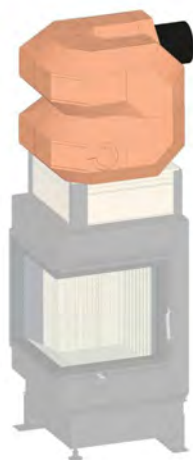

Données de planification  
SET211507



## Kit de pierres modulaires MSS superposé 280 kg

Composants du set	Art.-Nr.	Pce	Prix
Brique accumulatrice MSS pierre de raccordement GOF couvercle	G021138	1	
MSS coude 90° avec tuyau intérieur, double paroi	R013061	1	
MSS pierre coude 90°	R013018	1	
MSS pierre coude 90°	R013005	3	
MSS pierre de post-combustion ø 180 avec joint d'étanchéité	R013067	1	
MSS bague ruban d'acier conditionnement ruban d'acier 16 x 0,5	R013020	9	
Adhésif MSS sachet Thermofix 1000 1 kg	900133	2	
MSS pierre modulaire 20 cm	R013001	1	
MSS pierre coude 90°	R013019	2	
Poignée avec pièce rotative MSS	R013170	1	

### Les variantes:

Kit de pierres modulaires MSS superposé convient aux:			
GOF 35x35 + GOT 51/52/52-ZL porte battante	SET211507		<b>1708,00</b>

Remarque: pour le set MSS superposé en combinaison avec un cadre galbé et un revêtement à fleur on doit planifier une épaisseur de paroi  $\leq 20$  mm

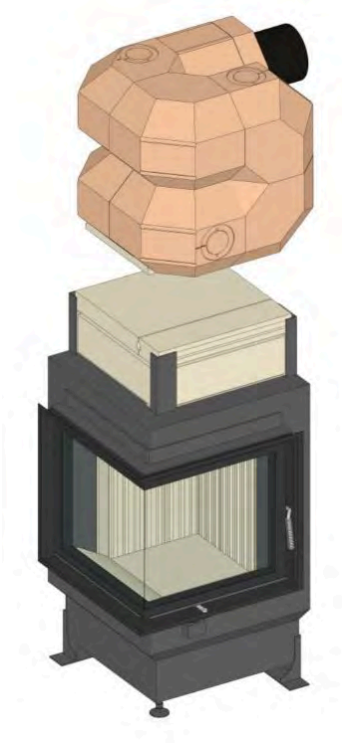

## Kit de pierres modulaires MSS superposé 330 kg



Données de planification  
SET211455



Composants du set	Art.-Nr.	Pce	Prix
Brique accumulatrice MSS pierre de raccordement GOF couvercle	G021138	1	
MSS coude 90° avec tuyau intérieur, double paroi	R013061	1	
MSS coude 90° avec couvercle de nettoyage en haut	R013019	2	
MSS pierre de post-combustion $\varnothing$ 180 avec joint d'étanchéité	R013067	1	
MSS pierre coude 90°	R013005	3	
MSS bague ruban d'acier conditionnement ruban d'acier 16 x 0,5	R013020	14	
Adhésif MSS sachet Thermofix 1000 1 kg	900133	2	
MSS pierre modulaire 20 cm	R013001	1	
MSS pierre avec tuyau intérieur 20 cm, double enveloppe	R013065	1	
MSS pierre modulaire 10 cm	R013002	4	
MSS coude 90° avec couvercle de nettoyage à droite	R013017	1	
MSS pierre d'isolation 30x30 cm	R013108	1	
MSS pierre d'isolation 20x30 cm	R013107	2	
MSS pierre de socle 100 30x30 cm	R013124	3	
Poignée avec pièce rotative MSS	R013170	1	

### Les variantes:

Kit de pierres modulaires MSS superposé convient aux:			
GOF 50x35 + GOT 45/67/44-ZL porte relevable	SET211455		<b>2420,00</b>

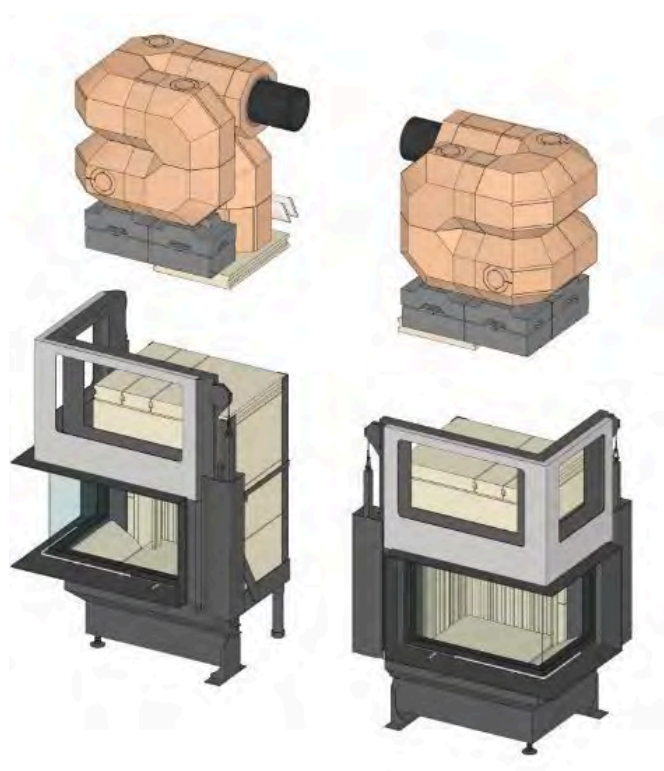



Données de planification  
SET211506

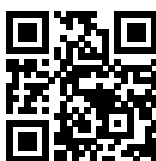

## Kit de pierres modulaires MSS superposé 330 kg

Composants du set	Art.-Nr.	Pce	Prix
Brique accumulatrice MSS pierre de raccordement GOF couvercle	G021138	1	
MSS coude 90° avec tuyau intérieur, double paroi	R013061	1	
MSS pierre de post-combustion ø 180 avec joint d'étanchéité	R013067	1	
MSS pierre coude 90°	R013005	3	
MSS bague ruban d'acier conditionnement ruban d'acier 16 x 0,5	R013020	13	
Adhésif MSS sachet Thermofix 1000 1 kg	900133	2	
MSS pierre modulaire 10 cm	R013002	4	
MSS pierre modulaire 20 cm	R013001	1	
MSS pierre coude 90°	R013019	2	
MSS pierre coude 90°	R013017	1	
Poignée avec pièce rotative MSS	R013170	1	

### Les variantes:

Kit de pierres modulaires MSS superposé convient aux:			
GOF 50x35 + GOT 45/67/44-ZL porte battante	SET211506		<b>1962,50</b>

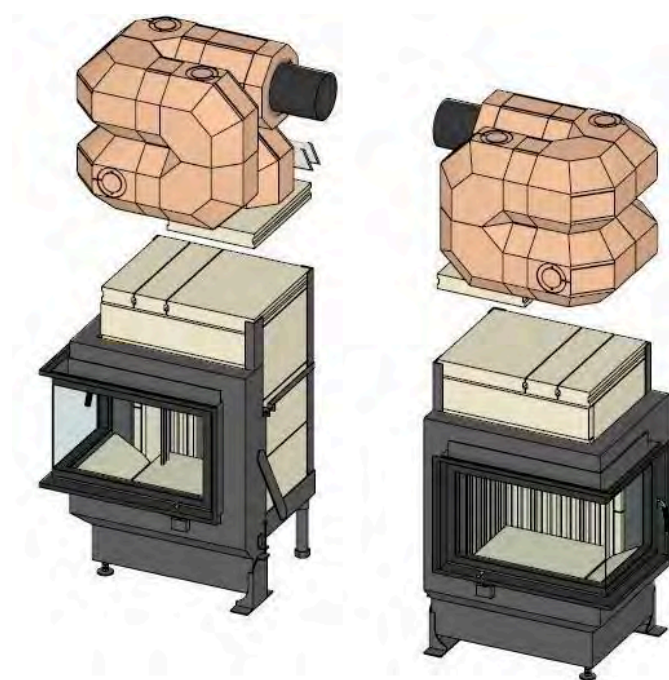

## Kit de pierres modulaires MSS sur le côté sur l'angle à droite 390 kg

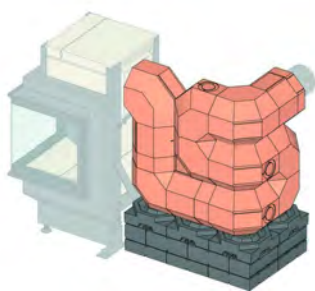

Données de planification  
SET211423



Composants du set	Art.-Nr.	Pce	Prix
Brique accumulatrice MSS pierre de raccordement côté GOF	G023205	1	
MSS coude 90° avec tuyau intérieur, double paroi	R013061	1	
MSS coude 90° avec couvercle de nettoyage en haut	R013019	3	
MSS pierre de post-combustion ø 180 avec joint d'étanchéité	R013067	1	
MSS pierre modulaire 10 cm	R013002	2	
MSS pierre coude 90°	R013005	4	
MSS bague ruban d'acier conditionnement ruban d'acier 16 x 0,5	R013020	15	
Adhésif MSS sachet Thermofix 1000 1 kg	900133	2	
MSS pierre modulaire 20 cm	R013001	2	
MSS pierre d'isolation 30x30 cm	R013108	4	
MSS coude 90° avec ouverture en haut	R013007	1	
MSS dérivation 30 avec étanchéités	R013073	1	
MSS pierre de socle 75 30x30 cm	R013123	4	
MSS pierre de socle 100 30x30 cm	R013124	4	
MSS pierre modulaire 20 cm avec ouverture	R013003	1	
Poignée avec pièce rotative MSS	R013170	1	

### Les variantes:

Kit de pierres modulaires MSS sur le côté convient aux:			
GOF 35x35 + GOT 51/52/52-ZL porte battante	SET211423		<b>2940,00</b>

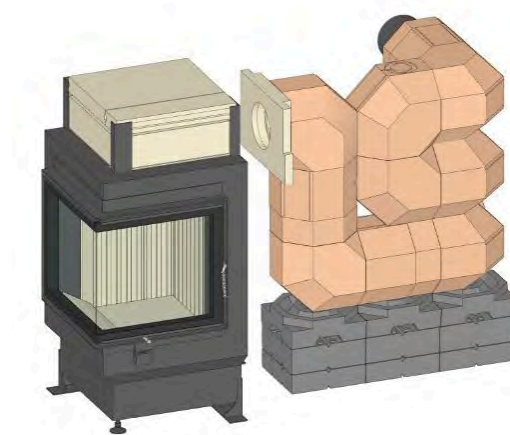

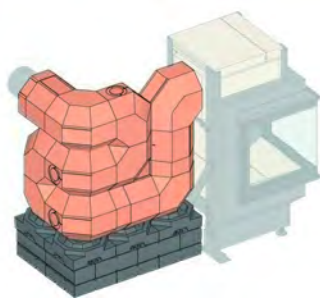

Données de planification  
SET211422



## Kit de pierres modulaires MSS sur le côté sur l'angle à gauche 390 kg

Composants du set	Art.-Nr.	Pce	Prix
Brique accumulatrice MSS pierre de raccordement côté GOF	G023204	1	
MSS coude 90° avec tuyau intérieur, double paroi	R013061	1	
MSS coude 90° avec couvercle de nettoyage en haut	R013019	3	
MSS pierre de post-combustion ø 180 avec joint d'étanchéité	R013067	1	
MSS pierre modulaire 10 cm	R013002	2	
MSS pierre coude 90°	R013005	4	
MSS bague ruban d'acier conditionnement ruban d'acier 16 x 0,5	R013020	15	
Adhésif MSS sachet Thermofix 1000 1 kg	900133	2	
MSS pierre modulaire 20 cm	R013001	2	
MSS pierre d'isolation 30x30 cm	R013108	4	
MSS coude 90° avec ouverture en haut	R013007	1	
MSS dérivation 30 avec étanchéités	R013073	1	
MSS pierre de socle 75 30x30 cm	R013123	4	
MSS pierre de socle 100 30x30 cm	R013124	4	
MSS pierre modulaire 20 cm avec ouverture	R013003	1	
Poignée avec pièce rotative MSS	R013170	1	

### Les variantes:

Kit de pierres modulaires MSS sur le côté convient aux:		
GOF 35x35 + GOT 51/52/52-ZL porte battante	SET211422	2940,00

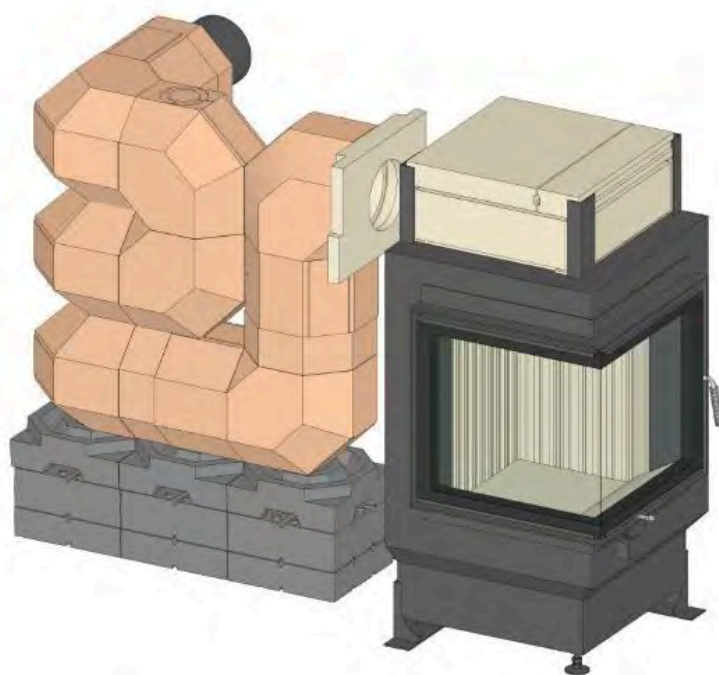

## Kit de pierres modulaires MSS sur le côté sur l'angle à droite 390 kg

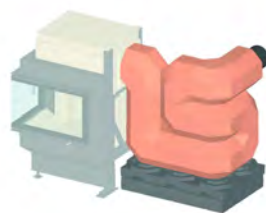

Données de planification  
SET211436



Composants du set	Art.-Nr.	Pce	Prix
Brique accumulatrice MSS pierre de raccordement côté GOF	G023205	1	
MSS coude 90° avec tuyau intérieur, double paroi	R013061	1	
MSS coude 90° avec couvercle de nettoyage en haut	R013019	3	
MSS pierre de post-combustion ø 180 avec joint d'étanchéité	R013067	1	
MSS pierre modulaire 10 cm	R013002	2	
MSS pierre coude 90°	R013005	4	
MSS bague ruban d'acier conditionnement ruban d'acier 16 x 0,5	R013020	15	
Adhésif MSS sachet Thermofix 1000 1 kg	900133	2	
MSS pierre modulaire 20 cm	R013001	2	
MSS pierre d'isolation 30x30 cm	R013108	4	
MSS coude 90° avec ouverture en haut	R013007	1	
MSS dérivation 30 avec étanchéités	R013073	1	
MSS pierre modulaire 20 cm avec ouverture	R013003	1	
MSS pierre de socle 100 30x30 cm	R013124	4	
Poignée avec pièce rotative MSS	R013170	1	

Les variantes:

Kit de pierres modulaires MSS sur le côté convient aux:		
GOF 50x35 + GOT 45/67/44-ZL porte relevable/porte battante	SET211436	2762,50

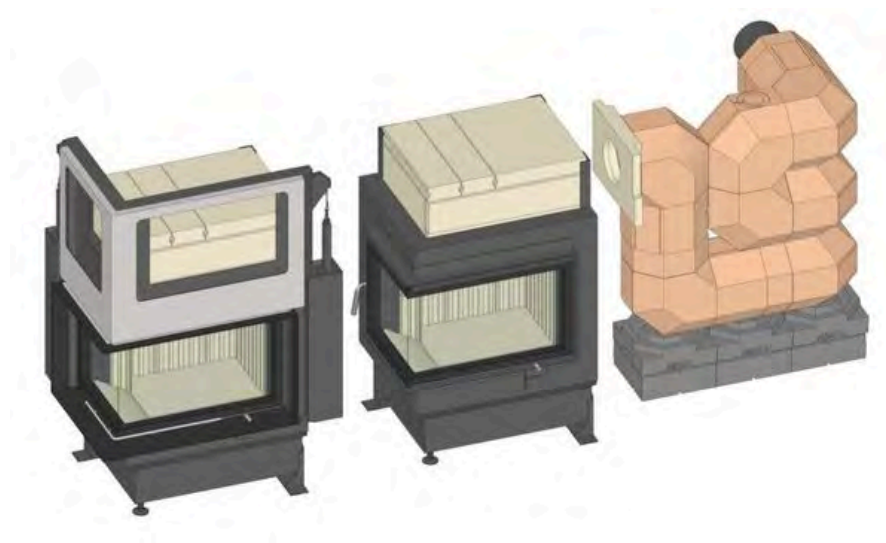

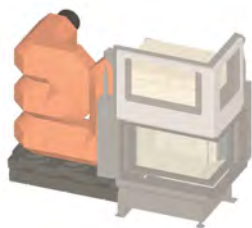

Données de planification  
SET211502



## Kit de pierres modulaires MSS sur le côté sur l'angle à gauche 390 kg

Composants du set	Art.-Nr.	Pce	Prix
Brique accumulatrice MSS pierre de raccordement côté GOF	G023204	1	
MSS coude 90° avec tuyau intérieur, double paroi	R013061	1	
MSS coude 90° avec couvercle de nettoyage en haut	R013019	3	
MSS pierre de post-combustion ø 180 avec joint d'étanchéité	R013067	1	
MSS pierre modulaire 10 cm	R013002	2	
MSS pierre coude 90°	R013005	4	
MSS bague ruban d'acier conditionnement ruban d'acier 16 x 0,5	R013020	15	
Adhésif MSS sachet Thermofix 1000 1 kg	900133	2	
MSS pierre modulaire 20 cm	R013001	2	
MSS pierre d'isolation 30x30 cm	R013108	4	
MSS coude 90° avec ouverture en haut	R013007	1	
MSS dérivation 30 avec étanchéités	R013073	1	
MSS pierre modulaire 20 cm avec ouverture	R013003	1	
MSS pierre de socle 100 30x30 cm	R013124	4	
Poignée avec pièce rotative MSS	R013170	1	

### Les variantes:

Kit de pierres modulaires MSS sur le côté convient aux:			
GOF 50x35 + GOT 45/67/44-ZL porte relevable/porte battante	SET211502		<b>2762,50</b>



## Kit de pierres modulaires MSS sur le côté dans l'angle à droite 410 kg



Données de planification  
SET211425



Composants du set	Art.-Nr.	Pce	Prix
Brique accumulatrice MSS pierre de raccordement côté GOF	G023205	1	
MSS coude 90° avec tuyau intérieur, double paroi	R013061	1	
MSS coude 90° avec couvercle de nettoyage en haut	R013019	3	
MSS pierre de post-combustion ø 180 avec joint d'étanchéité	R013067	1	
MSS pierre modulaire 10 cm	R013002	2	
MSS pierre coude 90°	R013005	2	
MSS bague ruban d'acier conditionnement ruban d'acier 16 x 0,5	R013020	18	
Adhésif MSS sachet Thermofix 1000 1 kg	900133	2	
MSS pierre modulaire 20 cm	R013001	5	
MSS pierre d'isolation 30x30 cm	R013108	3	
MSS coude 90° avec ouverture en haut	R013007	2	
MSS dérivation 30 avec étanchéités	R013073	1	
MSS pierre de socle 75 30x30 cm	R013123	4	
MSS pierre de socle 100 30x30 cm	R013124	4	
MSS pierre d'isolation 20x30 cm	R013107	1	
MSS pierre avec tuyau intérieur 10 cm, double enveloppe	R013066	1	
Poignée avec pièce rotative MSS	R013170	1	

### Les variantes:

Kit de pierres modulaires MSS sur le côté convient aux:			
GOF 35x35 + GOT 51/52/52-ZL porte battante	SET211425		<b>3130,00</b>

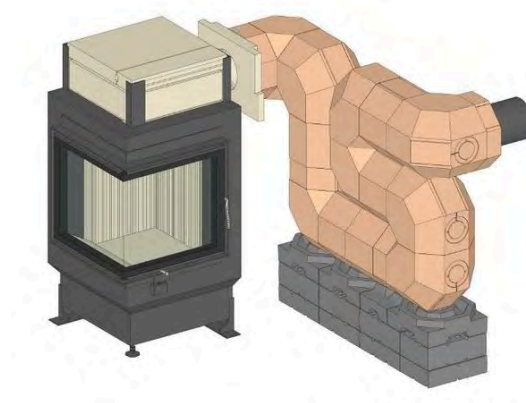

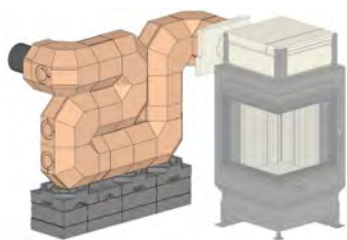

Données de planification  
SET211437



## Kit de pierres modulaires MSS sur le côté dans l'angle à gauche 410 kg

Composants du set	Art.-Nr.	Pce	Prix
Brique accumulatrice MSS pierre de raccordement côté GOF	G023204	1	
MSS coude 90° avec tuyau intérieur, double paroi	R013061	1	
MSS coude 90° avec couvercle de nettoyage en haut	R013019	3	
MSS pierre de post-combustion ø 180 avec joint d'étanchéité	R013067	1	
MSS pierre modulaire 10 cm	R013002	2	
MSS pierre coude 90°	R013005	2	
MSS bague ruban d'acier conditionnement ruban d'acier 16 x 0,5	R013020	18	
Adhésif MSS sachet Thermofix 1000 1 kg	900133	2	
MSS pierre modulaire 20 cm	R013001	5	
MSS pierre d'isolation 30x30 cm	R013108	3	
MSS coude 90° avec ouverture en haut	R013007	2	
MSS dérivation 30 avec étanchéités	R013073	1	
MSS pierre de socle 75 30x30 cm	R013123	4	
MSS pierre de socle 100 30x30 cm	R013124	4	
MSS pierre d'isolation 20x30 cm	R013107	1	
MSS pierre avec tuyau intérieur 10 cm, double enveloppe	R013066	1	
Poignée avec pièce rotative MSS	R013170	1	

### Les variantes:

Kit de pierres modulaires MSS sur le côté convient aux:		
GOF 35x35 + GOT 51/52/52-ZL porte battante	SET211437	<b>3130,00</b>

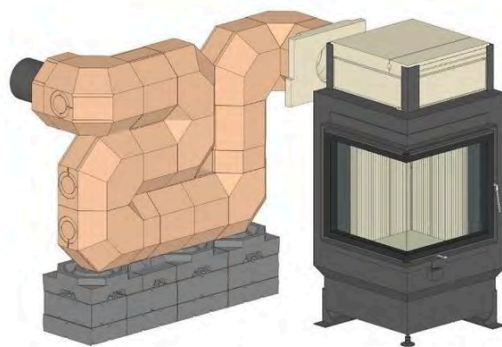

## Kit de pierres modulaires MSS sur le côté dans l'angle à droite 410 kg



Données de planification  
SET211440



Composants du set	Art.-Nr.	Pce	Prix
Brique accumulatrice MSS pierre de raccordement côté GOF	G023205	1	
MSS coude 90° avec tuyau intérieur, double paroi	R013061	1	
MSS coude 90° avec couvercle de nettoyage en haut	R013019	3	
MSS pierre de post-combustion ø 180 avec joint d'étanchéité	R013067	1	
MSS pierre modulaire 10 cm	R013002	2	
MSS pierre coude 90°	R013005	2	
MSS bague ruban d'acier conditionnement ruban d'acier 16 x 0,5	R013020	18	
Adhésif MSS sachet Thermofix 1000 1 kg	900133	2	
MSS pierre modulaire 20 cm	R013001	5	
MSS pierre d'isolation 30x30 cm	R013108	3	
MSS coude 90° avec ouverture en haut	R013007	2	
MSS dérivation 30 avec étanchéités	R013073	1	
MSS pierre de socle 100 30x30 cm	R013124	4	
MSS pierre d'isolation 20x30 cm	R013107	1	
MSS pierre avec tuyau intérieur 10 cm, double enveloppe	R013066	1	
Poignée avec pièce rotative MSS	R013170	1	

### Les variantes:

Kit de pierres modulaires MSS sur le côté convient aux:		
GOF 50x35 + GOT 45/67/44-ZL porte rele- vable/porte battante	SET211440	<b>2966,50</b>

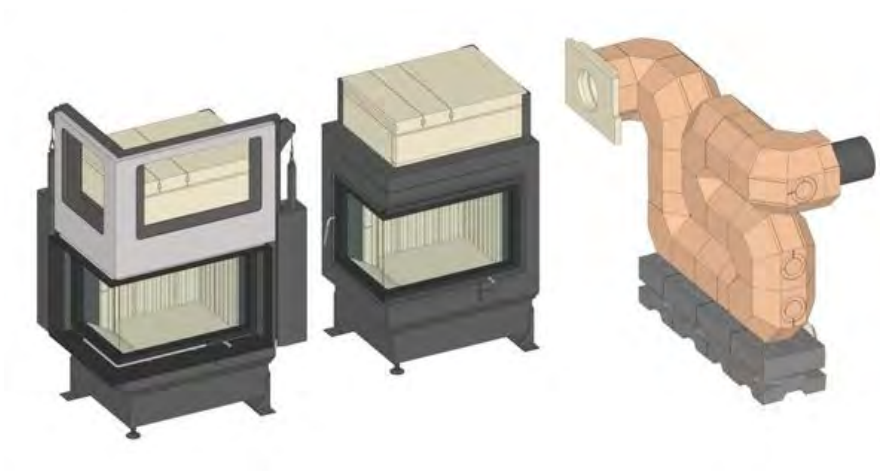

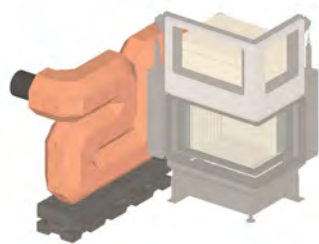

Données de planification  
SET211505



## Kit de pierres modulaires MSS sur le côté dans l'angle à gauche 410 kg

Composants du set	Art.-Nr.	Pce	Prix
Brique accumulatrice MSS pierre de raccordement côté GOF	G023204	1	
MSS coude 90° avec tuyau intérieur, double paroi	R013061	1	
MSS coude 90° avec couvercle de nettoyage en haut	R013019	3	
MSS pierre de post-combustion ø 180 avec joint d'étanchéité	R013067	1	
MSS pierre modulaire 10 cm	R013002	2	
MSS pierre coude 90°	R013005	2	
MSS bague ruban d'acier conditionnement ruban d'acier 16 x 0,5	R013020	18	
Adhésif MSS sachet Thermofix 1000 1 kg	900133	2	
MSS pierre modulaire 20 cm	R013001	5	
MSS pierre d'isolation 30x30 cm	R013108	3	
MSS coude 90° avec ouverture en haut	R013007	2	
MSS dérivation 30 avec étanchéités	R013073	1	
MSS pierre de socle 100 30x30 cm	R013124	4	
MSS pierre d'isolation 20x30 cm	R013107	1	
MSS pierre avec tuyau intérieur 10 cm, double enveloppe	R013066	1	
Poignée avec pièce rotative MSS	R013170	1	

### Les variantes:

Kit de pierres modulaires MSS sur le côté convient aux:			
GOF 50x35 + GOT 45/67/44-ZL porte rele- vable/porte battante	SET211505		<b>2966,50</b>

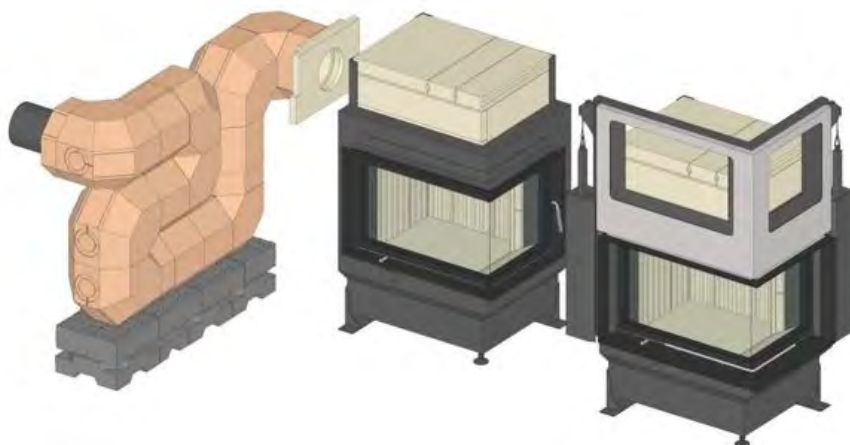

HKD

plat

d'angle

Tunnel

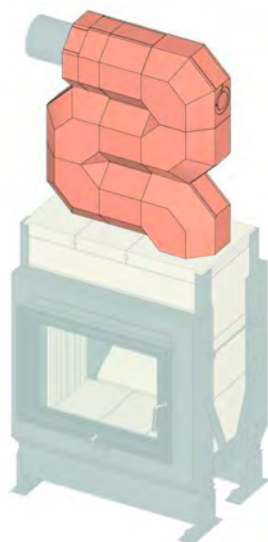

Données de planification  
SET211414



## Kit de pierres modulaires MSS superposé 255 kg

Composants du set	Art.-Nr.	Pce	Prix
Brique accumulatrice MSS pierre de raccordement GOF couvercle	G017110	1	
MSS coude 90° avec tuyau intérieur, double paroi	R013061	1	
MSS coude 90° avec couvercle de nettoyage en haut	R013019	2	
MSS pierre de post-combustion ø 180 avec joint d'étanchéité	R013067	1	
MSS pierre modulaire 10 cm	R013002	1	
MSS pierre coude 90°	R013005	2	
MSS bague ruban d'acier conditionnement ruban d'acier 16 x 0,5	R013020	10	
Adhésif MSS sachet Thermofix 1000 1 kg	900133	2	
MSS pierre modulaire 20 cm	R013001	3	
Poignée avec pièce rotative MSS	R013170	1	

### Les variantes:

Kit de pierres modulaires MSS superposé convient aux:			
GOF Tunnel 66x36 + GOT 51/67-ZL porte battante/porte battante	SET211414		<b>1644,50</b>

Avec le set MSS on peut réaliser au choix une sortie de fumée à gauche ou à droite.



## Kit de pierres modulaires MSS sur le côté 380 kg

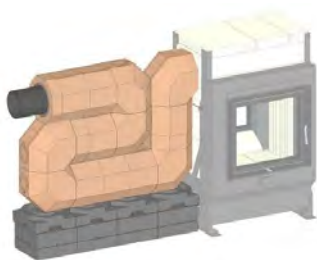

Données de planification  
SET211419



Composants du set	Art.-Nr.	Pce	Prix
Brique accumulatrice MSS pierre de raccordement côté GOF	G015108	1	
MSS coude 90° avec tuyau intérieur, double paroi	R013061	1	
MSS coude 90° avec couvercle de nettoyage en haut	R013019	3	
MSS pierre de post-combustion ø 180 avec joint d'étanchéité	R013067	1	
MSS pierre modulaire 10 cm	R013002	2	
MSS pierre coude 90°	R013005	1	
MSS bague ruban d'acier conditionnement ruban d'acier 16 x 0,5	R013020	16	
Adhésif MSS sachet Thermofix 1000 1 kg	900133	2	
MSS pierre modulaire 20 cm	R013001	6	
MSS pierre d'isolation 30x30 cm	R013108	4	
MSS coude 90° avec ouverture en haut	R013007	1	
MSS dérivation 30 avec étanchéités	R013073	1	
MSS pierre de socle 75 30x30 cm	R013123	4	
MSS pierre de socle 100 30x30 cm	R013124	4	
MSS pierre modulaire 20 cm avec ouverture	R013003	1	
Poignée avec pièce rotative MSS	R013170	1	

### Les variantes:

Kit de pierres modulaires MSS sur le côté convient aux:			
GOF Tunnel 66x36 + GOT 51/67-ZL porte battante/porte battante	SET211419		<b>2919,00</b>

La masse accumulatrice MSS peut être installé au choix à gauche ou à droite du GOF.

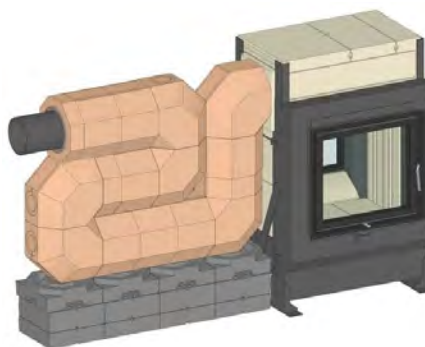

# GNF Accumulateur en fonte

HKD



## GNF 8

Composants du set	Art.-Nr.	Pce	Prix
GNF 8 sans manchon de raccordement		1	
Manchon d'entrée de fumée ø 180		1	
Manchon de sortie de fumée ø 160		1	

Options supplémentaires			
Manchon d'entrée de fumée ø 200	07140		73,00
Manchon d'entrée de fumée ø 160	07136		73,00
Manchon de sortie de fumée ø 180	07139		73,00
Manchon d'entrée de fumée ø 145	R014017		73,00
Manchon de sortie de fumée ø 145	R014013		73,00
Palier support GNF 8	N002099		194,50
Plaque de protection thermique GNF en connexion avec DF 33	R014032		193,00

### Les variantes:

GNF 8	SET212336		<b>1118,50</b>
-------	-----------	--	----------------

plat

## GNF 10



Composants du set	Art.-Nr.	Pce	Prix
GNF 10 sans manchon de raccordement		1	
Manchon d'entrée de fumée ø 180		1	
Manchon de sortie de fumée ø 160		1	

Options supplémentaires			
Manchon d'entrée de fumée ø 200	07140		73,00
Manchon d'entrée de fumée ø 160	07136		73,00
Manchon de sortie de fumée ø 180	07139		73,00
Manchon de sortie de fumée ø 145	R014013		73,00
Palier support GNF 10	10828		212,00

### Les variantes:

GNF 10	SET211449		<b>1553,00</b>
--------	-----------	--	----------------

d'angle

Tunnel

# Plaques d'habillage et mortier



## Plaques d'habillage séparée

	Art.-Nr.	Prix
Plaque d'habillage foyers 250 x 1000 x 35	N007002	50,50
Plaque d'habillage foyers 500 x 1000 x 35	N007003	101,00
Plaque d'habillage foyers 500 x 750 x 35	N007004	76,00
Plaque d'habillage angle 250 x 250 x 125 x 35	N007005	48,50
Plaque d'habillage angle 500 x 250 x 125 x 35	N007006	81,00
Plaque profilé de revêtement pour la construction de cheminées 500 x 142 x 73 x 35	N007008	29,50

## Plaques de montage cheminée Palette

	Palette/p.	Art.-Nr.	Prix
Plaque d'habillage foyers 250 x 1000 x 35	34	N007002-P	1631,50
Plaque d'habillage foyers 500 x 1000 x 35	17	N007003-P	1631,50
Plaque d'habillage foyers 500 x 750 x 35	26	N007004-P	1899,50
Plaque d'habillage angle 250 x 250 x 125 x 35	42	N007005-P	1971,00
Plaque d'habillage angle 500 x 250 x 125 x 35	42	N007006-P	3217,00
Plaque profilé de revêtement pour la construction de cheminées 500 x 142 x 73 x 35	17	N007008-P	445,00

## Cadre de socle

	Art.-Nr.	Prix
Connecteur d'angle pour cadre de socle	D028220	92,50
Cadre de socle élément de longueur L = 1200 mm	D028215	379,00
Élément de longueur pour cadre de socle = 1795 mm	D028229	577,00





## Mortier de montage et d'enduit Spezial 1100

	Art.-Nr.	Prix
Mortier de montage et d'enduit Spezial 1100 blanc 20 kg sac	900284	95,50
Mortier de montage et d'enduit Spezial 1100 blanc 20 kg sac Palette =48 sacs	900284P	4125,50
Treillis en fibre de verre en fibre de verre (grillage d'armature) 6x6	20079	206,50



## Mortier de montage et d'enduit Universal 600

	Art.-Nr.	Prix
Mortier de montage et d'enduit Universal 600 blanc 20 kg sac	900384	74,50
Mortier de montage et d'enduit Universal 600 blanc 20 kg sac Palette =48 sacs	900384P	3180,00
Treillis en fibre de verre en fibre de verre (grillage d'armature) 6x6	20079	206,50





### Mortier pour la chambre de combustion

	Art.-Nr.	Prix
Mortier pour la chambre de combustion FM1300 beige 10 kg seau	900129	52,00



### Matériaux pour le traitement des surfaces

	Art.-Nr.	Prix
Cire de carnauba, émulsion concentré 0,5 l bouteille	900285	34,00
Kit de traitement BSK/BSO/KSO composé de: spatule japonaise, papier abrasif, 400 g mortier de remplissage, 250 g couche de finition	900300	27,00



### Accessoires matériaux complémentaires

	Art.-Nr.	Prix
Ruban de masquage spécial 50 m	02576	12,00



# Commandes électroniques



USA 3

Désignation article	Art.-Nr.	Prix
<b>Disjoncteur de sécurité dépression « USA-3 »</b>	E007068	980,00
<b>Accessoires USA</b>		
Raccordement sonde d'échappement pour « USA »	E007063	236,50
Raccord pour sonde de sortie de fumée pour « USA-2 » en combinaison avec MSS	E007058	72,50
Raccord pour sonde des fumées pour USA en combinaison avec un récupérateur en céramique	E007055-03	209,00
Boîtier encastré	900001	15,50
Boîtier encastré pour cloisons creuses	E004007-01	100,00
Tuyau de dépression (mètre linéaire)	11602	13,00
Câble de guidage 2 m crt	12120	31,00
Câble de guidage 3 m crt	12121	42,00
Câble de guidage 4 m crt	12122	50,00
Câble de guidage 5 m crt	12123	57,00
Câble de guidage 7 m crt	12125	75,00
Câble de guidage 10 m crt	12124	105,00
Commande manuelle pour USA	900201	224,50

Désignation article	Art.-Nr.	Prix
<b>Rosettes de protection pour inserts de foyers</b>		
Rosette concentrique ø 150 mm	E007043-1	207,50
Rosette concentrique ø 130 mm	E007045-1	209,00



USA 4

Désignation article	Art.-Nr.	Prix
<b>Disjoncteur de sécurité dépression « USA-4 »</b>	E007125	931,00
<b>Accessoires USA</b>		
Raccordement sonde d'échappement pour « USA »	E007063	236,50
Raccord pour sonde de sortie de fumée pour « USA-2 » en combinaison avec MSS	E007058	72,50
Raccord pour sonde des fumées pour USA en combinaison avec un récupérateur en céramique	E007055-03	209,00
Boîtier encastré	901101	11,50
Boîtier encastré pour cloisons creuses	901104	44,00
Tuyau de dépression (mètre linéaire)	11602	13,00
Câble de guidage 2 m crt	12120	31,00
Câble de guidage 3 m crt	12121	42,00
Câble de guidage 4 m crt	12122	50,00
Câble de guidage 5 m crt	12123	57,00
Câble de guidage 7 m crt	12125	75,00
Câble de guidage 10 m crt	12124	105,00

Désignation article	Art.-Nr.	Prix
<b>Rosettes de protection pour inserts de foyers</b>		
Rosette concentrique ø 150 mm	E007043-1	207,50
Rosette concentrique ø 130 mm	E007045-1	209,00

# Commandes électroniques



USA 4 Funk

Désignation article	Art.-Nr.	Prix
<b>Disjoncteur de sécurité dépression USA-4 Funk</b>	E007109	1429,00
avec 1 x pare-étincelles		
<b>Accessoires USA 4 Funk</b>		
Raccordement sonde d'échappement pour « USA »	E007063	236,50
Raccord pour sonde de sortie de fumée pour « USA-2 » en combinaison avec MSS	E007058	72,50
Raccord pour sonde des fumées pour USA en combinaison avec un récupérateur en céramique	E007055-03	209,00
Boîtier encastré	901101	11,50
Boîtier encastré pour cloisons creuses	901104	44,00
Tuyau de dépression (mètre linéaire)	11602	13,00
Câble de guidage 2 m crt	12120	31,00
Câble de guidage 3 m crt	12121	42,00
Câble de guidage 4 m crt	12122	50,00
Câble de guidage 5 m crt	12123	57,00
Câble de guidage 7 m crt	12125	75,00
Câble de guidage 10 m crt	12124	105,00

Désignation article	Art.-Nr.	Prix
<b>Accessoires spéciaux</b>		
pare-étincelles, nombre maximal/USA: 3 pare-étincelles	E007065	384,50
Répéteur pour USA 4 radio, amplificateur de signal	E007096	1197,50



Désignation article	Art.-Nr.	Prix
<b>Rosettes de protection pour inserts de foyers</b>		
Rosette concentrique ø 150 mm	E007043-1	207,50
Rosette concentrique ø 130 mm	E007045-1	209,00

## Équipements supplémentaires Unité de commande

<b>EOS easy A</b>	Commande de combustion avec platine de commande A comprenant :
<b>Fonction de combustion</b>	- écran EOS easy et platine de commande AW - 1 x boîtier encastré - câble de porte, de thermo-bus et d'écran, respectivement 2 ml - décor en verre EOS easy rond blanc
	Composants EOS montés sur l'appareil : - contacteur de porte - thermocouple - moteur de réglage
	Pour les appareils DHT et en partie les appareils à tunnel, en plus : contacteur de porte et câble de connexion
<b>EOS easy AW</b>	Commande de combustion et d'eau avec platine de commande AW
<b>Fonction de combustion et fonction hydraulique</b>	comprenant : - écran EOS easy et platine de commande AW - 1 x boîtier encastré - câble de porte, câble thermique, câble de bus et câble d'écran, respectivement 2ml - 4 x sondes à eau avec doigt de gant - 2 x câble de rallonge 3 ml - décor en verre EOS easy rond blanc
	Composants EOS montés sur l'appareil : - contacteur de porte - thermocouple - moteur de réglage
	Pour les appareils DHT et en partie les appareils à tunnel, en plus : contacteur de porte et câble de connexion
<b>EOS 8</b>	Commande de combustion avec écran tactile graphique et fonctions supplémentaires (régulateur de température différentielle, commande clapet Moritz) comprenant :
	- écran avec unité de commande - 2 x boîtier encastré - câble de porte, câble thermique, câble bus et câble de raccordement respectivement 2 ml - 4 x sondes capteur avec sonde d'immersion - 2 x câble de rallonge 3 ml
	Composants EOS montés sur l'appareil : - contacteur de porte - thermocouple - moteur de réglage
	Pour les appareils DHT et en partie les appareils à tunnel, en plus : contacteur de porte et câble de connexion

# Commandes électroniques

## BRUNNER OFENSTEUERUNG |

MODELL	ABBRANDSTEUERUNG A	WASSERSTEUERUNG W	A4 RELAIS	DROSSELKLAPPE	MYBRUNNER MB	STEUERUNG PER APP	BRUNNER SYSTEM* - BHZ/BCU/EWP	ENERGIEMANAGER*
 EOS easy	X	X	X	X	-	-	-	-
 EAS 3	X	-	X	X	-	X	-	-
 EOS 8	X	X	X	X	X	X	X	X

EOS EASY - VARIANTEN GLASDEKOR	GLASDEKOR RUND WEISS	GLASDEKOR RUND SCHWARZ	GLASDEKOR QUADRATISCH WEISS	GLASDEKOR QUADRATISCH SCHWARZ
				

\*OPTIONALE ERWEITERUNG

**BRUNNER**  
Heizen auf hayerisch.



Décor en verre EOS easy rond blanc



Décor en verre EOS easy rond noir



Décor en verre EOS easy carré blanc



Décor en verre EOS easy carré noir

Désignation article	Art.-Nr.	Prix
<b>L'écran EOS Easy avec unité de commande AW</b>	■ E016010	756,00
Décor en verre		
Décor en verre EOS easy rond blanc	■ E016002-01	37,00
Décor en verre EOS easy rond noir	E016002-02	37,00
Décor en verre EOS easy carré blanc	E016003-01	37,00
Décor en verre EOS easy carré noir	E016003-02	37,00
Boîtier encastré pour unité de contrôle		
L'écran de commande EOS easy est installé dans une boîte d'interrupteur encastrée ou une boîte murale creuse (interrupteur/prise de courant) disponible dans le commerce et à fournir par le client		
Cavité: par ex. boîte de dérivation Kaiser pour cloison creuse 9064-02 62 mm en orange		
Mur/béton : par ex : Kaiser 1555-04 boîte d'interrupteur encastrée, profondeur 66 mm		
Boîtier encastré pour unité de contrôle		
Boîtier encastré	□ 900001	15,50
Boîtier encastrable unité de commande	902261	44,00
Connexion conduite contact de porte EOS		
Conduite contact de porte EAS/EOS câble de guidage USA - 2 m crt	■ 12120	31,00
Conduite contact de porte EAS/EOS Fühlerleitung USA - 3 m crt	12121	42,00
Conduite contact de porte EAS/EOS câble de guidage USA - 4 m crt	12122	50,00
Conduite contact de porte EAS/EOS câble de guidage USA - 5 m crt	12123	57,00
Conduite contact de porte EAS/EOS câble de guidage USA - 7 m crt	12125	75,00
Conduite contact de porte EAS/EOS câble de guidage USA - 10 m crt	12124	105,00
Connexion sonde thermique EOS		
Conduite thermocouple-T1/T3 2 m crt	■ 10958	34,00
Conduite thermocouple-T1/T3 3 m crt	10959	45,00
Conduite thermocouple-T1/T3 4 m crt	10960	54,50
Conduite thermocouple-T1/T3 5 m crt	10961	67,00
Conduite thermocouple-T1/T3 7 m crt	10963	85,00
Conduite thermocouple-T1/T3 10 m crt	10962	119,00
Connexion K1 pour EOS		
Conduite bus-K1 2 m crt	■ 12150	48,00
Conduite bus-K1 3 m crt	12151	57,00
Conduite bus-K1 4 m crt	12152	65,50
Conduite bus-K1 5 m crt	12153	74,50
Conduite bus-K1 7 m crt	12154	86,50
Conduite bus-K1 10 m crt	12155	111,50
Clapet d'étranglement motorisé		
Clapet d'étranglement motorisé D=180 mm	■ SET210596	852,00
Clapet d'étranglement motorisé D=200 mm	SET210597	867,00
Clapet d'étranglement motorisé D=250 mm	SET210598	881,00
Conduite de raccordement K1-K2		
Conduite de raccordement K1-K2 2 m crt	■ E013009-2	43,00
Conduite de raccordement K1-K2 3 m crt	E013009-3	49,00

# Commandes électroniques

Désignation article	Art.-Nr.	Prix
Conduite de raccordement K1-K2 4 m crt	E013009-4	55,00
Conduite de raccordement K1-K2 5 m crt	E013009-5	62,50
Conduite de raccordement K1-K2 7 m crt	E013009-7	75,50
Conduite de raccordement K1-K2 10 m crt	E013009-10	92,00

Désignation article		Art.-Nr.	Prix
Sonde d'extension			
Sonde thermique longue avec manchon en céramique M12 et fixation complète (T1 et T3)	<input type="checkbox"/>	10994.1	190,00
Sonde de température avec doigt de gant pour l'eau (T2,T4,T6,T7)		10339	45,00
Connexion écran pour unité de commande EOS			
Conduite de raccordement EOS écran-unité de commande - 2 m crt	<input checked="" type="checkbox"/>	E013001-2	28,00
Conduite de raccordement EOS écran-unité de commande - 3 m crt		E013001-3	30,50
Conduite de raccordement EOS écran-unité de commande - 4 m crt		E013001-4	34,00
Conduite de raccordement EOS écran-unité de commande - 5 m crt		E013001-5	37,00
Conduite de raccordement EOS écran-unité de commande - 7 m crt		E013001-7	45,00
Conduite de raccordement EOS écran-unité de commande - 10 m crt		E013001-10	54,00
Connexion unité de commande pour T2/T4 (câble blindé)			
Câble d'extension EWM/T2,T4,T6,T7 - 3 m crt	<input type="checkbox"/>	E013013-01	42,00
Câble d'extension EWM/T2,T4,T6,T7 - 5 m crt		E013013-02	48,00
Câble d'extension EWM/T2,T4,T6,T7 - 10 m crt		E013013-03	69,50
Câble d'extension EWM/T2,T4,T6,T7 - 15 m crt		E013013-04	86,50
Entraînement du clapet de régulation			
moteur de positionnement du clapet L/R - tournant avec boîtier du moteur	<input type="checkbox"/>	10338	758,50
Accessoires entraînement du clapet de régulation			
flexible arbre 490 mm	<input type="checkbox"/>	10340	98,00
flexible arbre 1200 mm		S004029	273,50
Arbre de commande d=8mm, longueur 360 mm pour tuyaux de fumées coudes		00669	82,00
Embrayage 12/12 pour rallonge tige carré avec arbre flexible		10273	15,50
Isolation pour boîtier du moteur de réglage des clapets « M2 »		10329	105,50

■ doit faire l'objet d'une commande ■ effectuer une sélection □ en option

# Commandes électroniques

## EOS easy A (A=Fonction de combustion)



Décor en verre EOS easy rond blanc



Décor en verre EOS easy rond noir

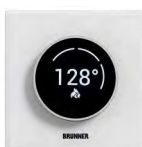

Décor en verre EOS easy carré blanc



Décor en verre EOS easy carré noir

Composants du set	Art.-Nr.	Pce	Prix
<b>L'écran EOS Easy avec unité de commande A</b>		1	
Décor en verre au choix		1	
Boîtier encastré		1	
Conduite contact de porte 2 lfm.		1	
Conduite thermocouple 2 lfm.		1	
Conduite bus 2 lfm.		1	
Conduite de raccordement écran - unité de commande, 2 lfm.		1	

Options supplémentaires			
<b>Clapet d'étranglement motorisé</b>			
Clapet d'étranglement motorisé D = 180 mm	SET210596		852,00
Clapet d'étranglement motorisé D = 200 mm	SET210597		867,00
Clapet d'étranglement motorisé D = 250 mm	SET210598		881,00
Accessoires			
Conduite de raccordement K1-K2 2 m crt	E013009-2		43,00
Conduite de raccordement K1-K2 3 m crt	E013009-3		49,00
Conduite de raccordement K1-K2 4 m crt	E013009-4		55,00
Conduite de raccordement K1-K2 5 m crt	E013009-5		62,50
Conduite de raccordement K1-K2 7 m crt	E013009-7		75,50
Conduite de raccordement K1-K2 10 m crt	E013009-10		92,00
<b>Sonde d'extension T3 Température d'entrée de la cheminée</b>			
Sonde thermique longue avec manchon en céramique M12 et fixation complète (T1 et T3)	10994.1		190,00

### Les variantes:

Décor en verre:			
Décor en verre EOS easy rond blanc	SET213602		<b>950,50</b>
Décor en verre EOS easy rond noir	SET213603		<b>950,50</b>
Décor en verre EOS easy carré blanc	SET213604		<b>950,50</b>
Décor en verre EOS easy carré noir	SET213605		<b>950,50</b>

### Note:

Le foyer doit être commandé dans la variante « EOS ».

La livraison de la variante EOS comprend:

- contacteur de porte
- thermocouple
- moteur de réglage

Pour les appareils DHT et en partie les appareils à tunnel, en plus : contacteur de porte et câble de connexion

Caisson encastré pour écran de commande

L'écran de commande EOS easy est installé dans une boîte d'interrupteur encastrée ou une boîte murale creuse (interrupteur/prise de courant) disponible dans le commerce et à fournir par le client

Cavité: par ex. boîte de dérivation Kaiser pour cloison creuse 9064-02 62 mm en orange

Mur/béton : par ex : Kaiser 1555-04 boîte d'interrupteur encastrée, profondeur 66 mm

Pour les compositions individuelles : (longueurs de câble, voir page EOS easy)

## EOS easy AW (A=Fonction de combustion, W=fonction hydraulique)



Décor en verre EOS easy rond blanc



Décor en verre EOS easy rond noir

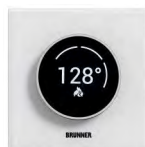

Décor en verre EOS easy carré blanc



Décor en verre EOS easy carré noir

Composants du set	Art.-Nr.	Pce	Prix
<b>L'écran EOS Easy avec unité de commande AW</b>		1	
Décor en verre au choix		1	
Boîtier encastré		1	
Conduite contact de porte 2 lfm.		1	
Conduite thermocouple 2 lfm.		1	
Conduite bus 2 lfm.		1	
Conduite de raccordement écran - unité de commande, 2 lfm.		1	
Sonde de température avec doigt de gant pour l'eau (T2,T4,T6,T7)		4	
Câble d'extension Sonde à eau 3 m crt		2	

Options supplémentaires			
<b>Clapet d'étranglement motorisé</b>			
Clapet d'étranglement motorisé D = 180 mm	SET210596		852,00
Clapet d'étranglement motorisé D = 200 mm	SET210597		867,00
Clapet d'étranglement motorisé D = 250 mm	SET210598		881,00
Accessoires			
Conduite de raccordement K1-K2 2 m crt	E013009-2		43,00
Conduite de raccordement K1-K2 3 m crt	E013009-3		49,00
Conduite de raccordement K1-K2 4 m crt	E013009-4		55,00
Conduite de raccordement K1-K2 5 m crt	E013009-5		62,50
Conduite de raccordement K1-K2 7 m crt	E013009-7		75,50
Conduite de raccordement K1-K2 10 m crt	E013009-10		92,00
<b>Sonde d'extension T3 Température d'entrée de la cheminée</b>			
Sonde thermique longue avec manchon en céramique M12 et fixation complète (T1 et T3)	10994.1		190,00
<b>Entraînement du clapet de régulation</b>			
moteur de positionnement du clapet L/R - tournant avec boîtier du moteur	10338		758,50
Accessoires entraînement du clapet de régulation			
flexible arbre 490 mm	10340		98,00
flexible arbre 1200 mm	S004029		273,50
Arbre de commande d=8mm, longueur 360 mm pour tuyaux de fumées coudés	00669		82,00
Embrayage 12/12 pour rallonge tige carré avec arbre flexible	10273		15,50
Isolation pour boîtier du moteur de réglage des clapets « M2 »	10329		105,50

### Les variantes:

Décor en verre:			
Décor en verre EOS easy rond blanc	SET213606		<b>1214,50</b>
Décor en verre EOS easy rond noir	SET213607		<b>1214,50</b>
Décor en verre EOS easy carré blanc	SET213608		<b>1214,50</b>
Décor en verre EOS easy carré noir	SET213609		<b>1214,50</b>

# Commandes électroniques

**Note:**

Le foyer doit être commandé dans la variante « EOS ».

La livraison de la variante EOS comprend:

- contacteur de porte
- thermocouple
- moteur de réglage

Pour les appareils DHT et en partie les appareils à tunnel, en plus :  
contacteur de porte et câble de connexion

Caisson encastrée pour écran de commande

L'écran de commande EOS easy est installé dans une boîte d'interrupteur encastrée ou une boîte murale creuse (interrupteur/prise de courant) disponible dans le commerce et à fournir par le client

Cavité: par ex. boîte de dérivation Kaiser pour cloison creuse 9064-02 62 mm en orange

Mur/béton : par ex : Kaiser 1555-04 boîte d'interrupteur encastrée, profondeur 66 mm

Pour les compositions individuelles : (longueurs de câble, voir page EOS easy)



EOS 8

Désignation article	Art.-Nr.	Prix
<b>EOS 8 écran- et unité de commande blanc</b>	<input checked="" type="checkbox"/> E004071	1788,00
<b>EOS 8 écran - et unité de commande noir</b>	E004073	1788,00
Boîtier encastré		
Boîtier encastré EOS/EAS/USA	<input checked="" type="checkbox"/> 900001	15,50
Boîtier encastré pour cloisons creuses EOS/EAS/USA	E004007-01	100,00
Boîtier encastrable unité de commande	<input checked="" type="checkbox"/> 902261	44,00
Connexion conduite contact de porte EOS		
Conduite contact de porte EAS/EOS câble de guidage USA - 2 m crt	<input checked="" type="checkbox"/> 12120	31,00
Conduite contact de porte EAS/EOS Fühlerleitung USA - 3 m crt	12121	42,00
Conduite contact de porte EAS/EOS câble de guidage USA - 4 m crt	12122	50,00
Conduite contact de porte EAS/EOS câble de guidage USA - 5 m crt	12123	57,00
Conduite contact de porte EAS/EOS câble de guidage USA - 7 m crt	12125	75,00
Conduite contact de porte EAS/EOS câble de guidage USA - 10 m crt	12124	105,00
Connexion sonde thermique EOS		
Conduite thermocouple-T1/T3 2 m crt	<input checked="" type="checkbox"/> 10958	34,00
Conduite thermocouple-T1/T3 3 m crt	10959	45,00
Conduite thermocouple-T1/T3 4 m crt	10960	54,50
Conduite thermocouple-T1/T3 5 m crt	10961	67,00
Conduite thermocouple-T1/T3 7 m crt	10963	85,00
Conduite thermocouple-T1/T3 10 m crt	10962	119,00
Connexion K1 pour EOS		
Conduite bus-K1 2 m crt	<input checked="" type="checkbox"/> 12150	48,00
Conduite bus-K1 3 m crt	12151	57,00
Conduite bus-K1 4 m crt	12152	65,50
Conduite bus-K1 5 m crt	12153	74,50
Conduite bus-K1 7 m crt	12154	86,50
Conduite bus-K1 10 m crt	12155	111,50
Clapet d'étranglement motorisé		
Clapet d'étranglement motorisé D=180 mm	<input checked="" type="checkbox"/> SET210596	852,00
Clapet d'étranglement motorisé D=200 mm	SET210597	867,00
Clapet d'étranglement motorisé D=250 mm	SET210598	881,00
Conduite de raccordement K1-K2		
Conduite de raccordement K1-K2 2 m crt	<input checked="" type="checkbox"/> E013009-2	43,00
Conduite de raccordement K1-K2 3 m crt	E013009-3	49,00
Conduite de raccordement K1-K2 4 m crt	E013009-4	55,00
Conduite de raccordement K1-K2 5 m crt	E013009-5	62,50
Conduite de raccordement K1-K2 7 m crt	E013009-7	75,50
Conduite de raccordement K1-K2 10 m crt	E013009-10	92,00
Sonde d'extension		
Sonde thermique longue avec manchon en céramique M12 et fixation complète (T1 et T3)	<input type="checkbox"/> 10994.1	190,00
Sonde de température avec doigt de gant pour l'eau (T2,T4,T6,T7)	10339	45,00

# Commandes électroniques

Désignation article		Art.-Nr.	Prix
Connexion écran pour unité de commande EOS			
Conduite de raccordement EOS écran-unité de commande - 2 m crt	<input checked="" type="checkbox"/>	E013001-2	28,00
Conduite de raccordement EOS écran-unité de commande - 3 m crt		E013001-3	30,50
Conduite de raccordement EOS écran-unité de commande - 4 m crt		E013001-4	34,00
Conduite de raccordement EOS écran-unité de commande - 5 m crt		E013001-5	37,00
Conduite de raccordement EOS écran-unité de commande - 7 m crt		E013001-7	45,00
Conduite de raccordement EOS écran-unité de commande - 10 m crt		E013001-10	54,00
Connexion unité de commande pour T2/T4 (câble blindé)			
Câble d'extension EWM/T2,T4,T6,T7 - 3 m crt	<input type="checkbox"/>	E013013-01	42,00
Câble d'extension EWM/T2,T4,T6,T7 - 5 m crt		E013013-02	48,00
Câble d'extension EWM/T2,T4,T6,T7 - 10 m crt		E013013-03	69,50
Câble d'extension EWM/T2,T4,T6,T7 - 15 m crt		E013013-04	86,50
Connexion EOS avec BHZ			
Conduite de raccordement EOS unité de commande BHZ et EWP - 0,7 m crt	<input type="checkbox"/>	E013005-1	21,50
Conduite de raccordement EOS unité de commande BHZ et EWP - 2 m crt		E013005-2	25,00
Conduite de raccordement EOS unité de commande BHZ et EWP - 3 m crt		E013005-3	28,00
Conduite de raccordement EOS unité de commande BHZ et EWP - 4 m crt		E013005-4	30,50
Conduite de raccordement EOS unité de commande BHZ et EWP - 5 m crt		E013005-5	35,00
Conduite de raccordement EOS unité de commande BHZ et EWP - 7 m crt		E013005-7	40,00
Conduite de raccordement EOS unité de commande BHZ et EWP - 10 m crt		E013005-10	51,50
Entraînement du clapet de régulation			
moteur de positionnement du clapet L/R - tournant avec boîtier du moteur	<input type="checkbox"/>	10338	758,50
Accessoires entraînement du clapet de régulation			
flexible arbre 490 mm	<input type="checkbox"/>	10340	98,00
flexible arbre 1200 mm		S004029	273,50
Arbre de commande d=8mm, longueur 360 mm pour tuyaux de fumées coudés		00669	82,00
Embrayage 12/12 pour rallonge tige carré avec arbre flexible		10273	15,50
Isolation pour boîtier du moteur de réglage des clapets « M2 »		10329	105,50



Désignation article	Art.-Nr.	Prix
<b>BRUNNER - Energy Management</b>		
Manager d'énergie - BRUNNER Condition préalable: EOS 8	E004076	577,00
Le gestionnaire d'énergie Brunner t'offre une représentation simple, claire et transparente de tous les flux d'énergie dans ta maison. Grâce à son interface utilisateur moderne, tu peux voir en un coup d'œil comment l'électricité et la chaleur sont distribuées efficacement - que ce soit pour le chauffage, l'eau chaude ou la charge de ton véhicule électrique.		

Désignation article	Art.-Nr.	Prix
Pour la représentation/le bilan énergétique, un onduleur compatible est nécessaire. Veuillez consulter la fiche technique avec la liste de compatibilité des onduleurs ! <a href="file:///C:/Users/CF/Downloads/datenblatt-bsh_fr.pdf">file:///C:/Users/CF/Downloads/datenblatt-bsh_fr.pdf</a>		

Carte-mère d'extension zur EOS

de la  
page  
300

# Commandes électroniques

Auslaufartikel



EAS

Désignation article		Art.-Nr.	Prix
<b>EAS 3 unité de commande avec écran d'affichage</b>	■	E005017	725,00
Boîtier encastré			
Boîtier encastré EOS/EAS/USA	■	900001	15,50
Boîtier encastré pour cloisons creuses EOS/EAS/USA		E004007-01	100,00
Connexioncontact de porte EAS			
Conduite contact de porte EAS/EOS câble de guidage USA - 2 m crt	■	12120	31,00
Conduite contact de porte EAS/EOS câble de guidage USA - 3 m crt		12121	42,00
Conduite contact de porte EAS/EOS câble de guidage USA - 4 m crt		12122	50,00
Conduite contact de porte EAS/EOS câble de guidage USA - 5 m crt		12123	57,00
Conduite contact de porte EAS/EOS câble de guidage USA - 7 m crt		12125	75,00
Conduite contact de porte EAS/EOS câble de guidage USA - 10 m crt		12124	105,00
Connexion sonde thermique EAS			
Conduite thermocouple-T1/T3 2 m crt	■	10958	34,00
Conduite thermocouple-T1/T3 3 m crt		10959	45,00
Conduite thermocouple-T1/T3 4 m crt		10960	54,50
Conduite thermocouple-T1/T3 5 m crt		10961	67,00
Conduite thermocouple-T1/T3 7 m crt		10963	85,00
Conduite thermocouple-T1/T3 10 m crt		10962	119,00
Connexion K1 pour EAS			
Conduite bus-K1 2 m crt	■	12150	48,00
Conduite bus-K1 3 m crt		12151	57,00
Conduite bus-K1 4 m crt		12152	65,50
Conduite bus-K1 5 m crt		12153	74,50
Conduite bus-K1 7 m crt		12154	86,50
Conduite bus-K1 10 m crt		12155	111,50
Clapet d'étranglement motorisé			
Clapet d'étranglement motorisé D=180 mm	■	SET210596	852,00
Clapet d'étranglement motorisé D=200 mm		SET210597	867,00
Clapet d'étranglement motorisé D=250 mm		SET210598	881,00
Conduite de raccordement K1-K2			
Conduite de raccordement K1-K2 2 m crt	■	E013009-2	43,00
Conduite de raccordement K1-K2 3 m crt		E013009-3	49,00
Conduite de raccordement K1-K2 4 m crt		E013009-4	55,00
Conduite de raccordement K1-K2 5 m crt		E013009-5	62,50
Conduite de raccordement K1-K2 7 m crt		E013009-7	75,50
Conduite de raccordement K1-K2 10 m crt		E013009-10	92,00

